

WP 600.0

STIHL



2 - 17	Gebrauchsanleitung	303 - 318	Instrukcja użytkowania
17 - 31	Instruction Manual	318 - 334	Ръководство за употреба
31 - 47	Notice d'emploi	334 - 349	Instrucțiuni de utilizare
47 - 63	Manual de instrucciones	349 - 364	Uputstvo za upotrebu
63 - 77	Uputa za uporabu		
77 - 91	Skötselanvisning		
91 - 105	Käyttöohje		
105 - 121	Istruzioni d'uso		
121 - 135	Beťjeningsvejledning		
135 - 149	Bruksanvisning		
149 - 164	Návod k použití		
164 - 179	Használati utasítás		
179 - 195	Instruções de serviço		
195 - 209	Návod na obsluhu		
209 - 224	Handleiding		
224 - 241	Инструкция по эксплуатации		
241 - 258	Інструкція з експлуатації		
258 - 273	Petunjuk Pemakaian		
273 - 289	οδηγίες χρήσης		
289 - 303	Số tay Hướng dẫn		



Inhaltsverzeichnis

1	Vorwort.....	2
2	Informationen zu dieser Gebrauchsanleitung.....	2
3	Übersicht.....	3
4	Sicherheitshinweise.....	4
5	Wasserpumpe einsatzbereit machen.....	8
6	An eine Wasserquelle anschließen.....	9
7	Wasserpumpe betanken und Motoröl einfüllen.....	10
8	Motor starten und abstellen.....	11
9	Wasserpumpe prüfen.....	11
10	Mit der Wasserpumpe arbeiten.....	11
11	Nach dem Arbeiten.....	12
12	Transportieren.....	12
13	Aufbewahren.....	12
14	Reinigen.....	12
15	Warten.....	12
16	Reparieren.....	13
17	Störungen beheben.....	13
18	Technische Daten.....	14
19	Ersatzteile und Zubehör.....	15
20	Entsorgen.....	16
21	EU-Konformitätserklärung.....	16
22	UKCA-Konformitätserklärung.....	16
23	Anschriften.....	17

1 Vorwort

Liebe Kundin, lieber Kunde,

es freut uns, dass Sie sich für STIHL entschieden haben. Wir entwickeln und fertigen unsere Produkte in Spitzenqualität entsprechend der Bedürfnisse unserer Kunden. So entstehen Produkte mit hoher Zuverlässigkeit auch bei extremer Beanspruchung.

STIHL steht auch für Spitzenqualität beim Service. Unser Fachhandel gewährleistet kompetente Beratung und Einweisung sowie eine umfassende technische Betreuung.

STIHL bekennt sich ausdrücklich zu einem nachhaltigen und verantwortungsvollen Umgang mit der Natur. Diese Gebrauchsanleitung soll Sie unterstützen, Ihr STIHL Produkt über eine lange Lebensdauer sicher und umweltfreundlich einzusetzen.

Wir danken Ihnen für Ihr Vertrauen und wünschen Ihnen viel Freude mit Ihrem STIHL Produkt.



Dr. Nikolas Stihl

WICHTIG! VOR GEBRAUCH LESEN UND AUFBEWAHREN.

2 Informationen zu dieser Gebrauchsanleitung

2.1 Geltende Dokumente

Diese Gebrauchsanleitung ist eine Originalbetriebsanleitung des Herstellers im Sinne der EG-Richtlinie 2006/42/EG.

Es gelten die lokalen Sicherheitsvorschriften.

- ▶ Zusätzlich zu dieser Gebrauchsanleitung folgende Dokumente lesen, verstehen und aufbewahren:
 - Gebrauchsanleitung und Verpackung des verwendeten Schlauchs
 - Gebrauchsanleitung Motor
STIHL EHC 605.0/705.0

2.2 Kennzeichnung der Warnhinweise im Text



WARNUNG

- Der Hinweis weist auf Gefahren hin, die zu schweren Verletzungen oder zum Tod führen können.
 - ▶ Die genannten Maßnahmen können schwere Verletzungen oder Tod vermeiden.

HINWEIS

- Der Hinweis weist auf Gefahren hin, die zu Sachschaden führen können.
 - ▶ Die genannten Maßnahmen können Sachschaden vermeiden.

2.3 Symbole im Text



Dieses Symbol verweist auf ein Kapitel in dieser Gebrauchsanleitung.

3 Übersicht

3.1 Wasserpumpe

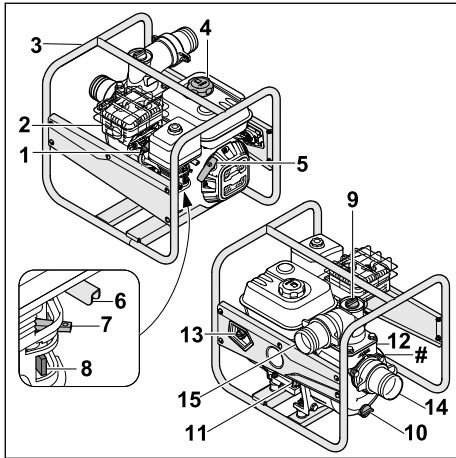

- 1 Zündkerzenstecker**
Der Zündkerzenstecker verbindet die Zündleitung mit der Zündkerze.
- 2 Schalldämpfer**
Der Schalldämpfer vermindert die Schallemission der Wasserpumpe.
- 3 Rahmen**
Der Rahmen dient zum Schutz und Transportieren der Wasserpumpe.
- 4 Kraftstofftank-Verschluss**
Der Kraftstofftank-Verschluss verschließt den Kraftstofftank.
- 5 Anwerfgriff**
Der Anwerfgriff dient zum Starten des Motors.
- 6 Gashebel**
Der Gashebel dient zum Beschleunigen des Motors.
- 7 Startklappenhebel**
Der Startklappenhebel dient zum Starten des Motors.
- 8 Kraftstoffhahn**
Der Kraftstoffhahn unterbricht die Kraftstoffzufuhr.
- 9 Verschlusschraube**
Die Verschlusschraube verschließt die Öffnung zum Einfüllen von Wasser.
- 10 Verschlusschraube**
Die Verschlusschraube verschließt die Öffnung zum Ablassen von Wasser.

11 Motoröl-Verschluss vorne

Der Motoröl-Verschluss verschließt die Öffnung zum Einfüllen des Motoröls.

12 Motoröl-Verschluss hinten

Der Motoröl-Verschluss verschließt die Öffnung zur Kontrolle des Ölfüllstandes.

13 Hauptschalter

Der Hauptschalter dient zum Einschalten und Abstellen des Motors.

14 Ansaugöffnung

Die Ansaugöffnung dient zum Anschließen des Saugschlauchs.

15 Austrittsöffnung

Die Austrittsöffnung dient zum Anschließen des Druckschlauchs.

Leistungsschild mit Maschinenummer

3.2 Bauteile für den Anschluss der Schläuche

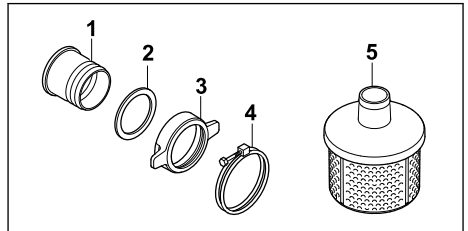

1 Stutzen

Der Stutzen dient zum Anschließen eines Schlauchs.

2 Dichtung

Die Dichtung dichtet den Stutzen ab.

3 Überwurfmutter

Die Überwurfmutter befestigt den Stutzen an der Wasserpumpe.

4 Spannschelle

Die Spannschelle befestigt einen Schlauch am Stutzen.

5 Saugkorb

Der Saugkorb filtert das angesaugte Wasser.

3.3 Symbole

Die Symbole können auf der Wasserpumpe, dem Motor oder dem Öleinfüllstutzen sein und bedeuten Folgendes:



Der Kraftstoffhahn wird durch Verschieben des Reglers geöffnet bzw. geschlossen.



Beim Starten eines kalten Verbrennungsmotors muss die Starterklappe aktiviert werden.



Füllmenge für Motoröl beachten.



Gebrauchsanleitung lesen, verstehen und aufbewahren.



Der Motor muss vor dem Starten mit Motoröl befüllt werden.



Dieses Symbol kennzeichnet den Hebel zur Gasverstellung.

4 Sicherheitshinweise

4.1 Warnsymbole

Die Warnsymbole auf der Wasserpumpe bedeuten Folgendes:



Sicherheitshinweise und deren Maßnahmen beachten.



Gebrauchsanleitung lesen, verstehen und aufbewahren.



Gehörschutz tragen.



Abgase nicht einatmen.



Heiße Oberflächen nicht berühren.



Nicht tanken, falls der Motor läuft oder erhitzt ist.

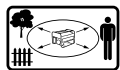

Abstand zu Gegenständen halten und Dritte fernhalten.

4.2 Bestimmungsgemäße Verwendung

Die Wasserpumpe STIHL WP 600.0 dient zum Pumpen von Süßwasser in eine maximale Höhe von 31 m und aus einer maximalen Tiefe von

7 m. Die Wasserpumpe darf nur als Einzelgerät verwendet werden.

Die Wasserpumpe STIHL WP 600.0 darf für folgende Anwendungen nicht verwendet werden:

- Pumpen von Benzin, Öl, Verdünnungen, Lösungsmitteln und ähnlichen Materialien
- Pumpen von Säuren, Laugen, Basen und ähnlichen Materialien
- Pumpen von flüssigen Nahrungsmitteln
- Pumpen von Salzwasser
- Pumpen von Wasser mit einer Temperatur von über 40 °C.

HINWEIS

- Örtliche Vorschriften und Anweisungen bestimmen die Entnahme von Wasser aus oberirdischen Gewässern.
 - ▶ Örtliche Vorschriften beachten und einhalten.

▲ WARNUNG

- Falls die Wasserpumpe nicht bestimmungsgemäß verwendet wird, können Personen schwer verletzt oder getötet werden und Sachschaden kann entstehen.
 - ▶ Wasserpumpe so verwenden, wie es in dieser Gebrauchsanleitung beschrieben ist.

4.3 Anforderungen an den Benutzer

▲ WARNUNG

- Benutzer ohne eine Unterweisung können die Gefahren der Wasserpumpe nicht erkennen oder nicht einschätzen. Der Benutzer oder andere Personen können schwer verletzt oder getötet werden.
 - ▶ Gebrauchsanleitung lesen, verstehen und aufbewahren.
- ▶ Falls die Wasserpumpe an eine andere Person weitergegeben wird: Gebrauchsanleitung mitgeben.
- ▶ Sicherstellen, dass der Benutzer folgende Anforderungen erfüllt:
 - Der Benutzer ist ausgeruht.
 - Der Benutzer ist körperlich, sensorisch und geistig fähig, die Wasserpumpe zu bedienen und damit zu arbeiten. Falls der Benutzer körperlich, sensorisch oder geistig eingeschränkt dazu fähig ist, darf der Benutzer nur unter Aufsicht oder nach Anweisung durch eine verantwortliche Person damit arbeiten.

- Der Benutzer kann die Gefahren der Wasserpumpe erkennen und einschätzen.
- Der Benutzer ist volljährig oder der Benutzer wird entsprechend nationaler Regelungen unter Aufsicht in einem Beruf ausgebildet.
- Der Benutzer hat eine Unterweisung von einem STIHL Fachhändler oder einer fachkundigen Person erhalten, bevor er das erste Mal mit der Wasserpumpe arbeitet.
- Der Benutzer ist nicht durch Alkohol, Medikamente oder Drogen beeinträchtigt.
- ▶ Falls Unklarheiten bestehen: Einen STIHL Fachhändler aufsuchen.
- Die Zündanlage der Wasserpumpe erzeugt ein elektromagnetisches Feld. Das elektromagnetische Feld kann Herzschrittmacher beeinflussen. Der Benutzer kann schwer verletzt oder getötet werden.
 - ▶ Falls der Benutzer einen Herzschrittmacher trägt: Sicherstellen, dass der Herzschrittmacher nicht beeinflusst wird.

4.4 Bekleidung und Ausstattung

▲ WARNUNG

- Während der Arbeit können lange Haare in die Wasserpumpe hineingezogen werden. Der Benutzer kann schwer verletzt werden.
 - ▶ Lange Haare so zusammenbinden und so sichern, dass sie sich oberhalb der Schultern befinden.
- Während der Arbeit kann der Benutzer in Kontakt mit verunreinigtem Wasser kommen oder Wasser kann aus der Wasserpumpe oder den Schläuchen spritzen. Der Benutzer kann verletzt werden.
 - ▶ Eine eng anliegende Schutzbrille tragen. Geeignete Schutzbrillen sind nach Norm EN 166 oder nach nationalen Vorschriften geprüft und mit der entsprechenden Kennzeichnung im Handel erhältlich.
- Während der Arbeit entsteht Lärm. Lärm kann das Gehör schädigen.



- ▶ Einen Gehörschutz tragen.

- Ungeeignete Bekleidung kann sich in der Wasserpumpe verfangen. Benutzer ohne geeignete Bekleidung können schwer verletzt werden.
 - ▶ Eng anliegende Bekleidung tragen.

- ▶ Schals und Schmuck ablegen.
- Falls der Benutzer ungeeignetes Schuhwerk trägt, kann er ausrutschen. Der Benutzer kann verletzt werden.
 - ▶ Festes, geschlossenes Schuhwerk mit griffiger Sohle tragen.

4.5 Arbeitsbereich und Umgebung

▲ WARNUNG

- Unbeteiligte Personen, Kinder und Tiere können die Gefahren der Wasserpumpe nicht erkennen und nicht einschätzen. Unbeteiligte Personen, Kinder und Tiere können schwer verletzt werden und Sachschaden kann entstehen.
 - ▶ Unbeteiligte Personen, Kinder und Tiere aus dem Arbeitsbereich fernhalten.
 - ▶ Wasserpumpe nicht unbeaufsichtigt lassen.
 - ▶ Sicherstellen, dass Kinder nicht mit der Wasserpumpe spielen können.
- Wenn der Motor läuft, strömen heiße Abgase aus dem Schalldämpfer. Heiße Abgase können leicht entflammable Materialien entzünden und Brände auslösen.
 - ▶ Abgasstrahl von leicht entflammbaren Materialien fernhalten.

4.6 Sicherheitsgerechter Zustand

Die Wasserpumpe ist im sicherheitsgerechten Zustand, falls folgende Bedingungen erfüllt sind:

- Die Wasserpumpe ist unbeschädigt.
- Es tritt kein Kraftstoff aus der Wasserpumpe aus.
- Der Kraftstofftank-Verschluss ist verschlossen.
- Die Wasserpumpe ist sauber.
- Die Bedienungselemente funktionieren und sind unverändert.
- Es sind Schläuche angebaut, die für den Einsatz an Wasserpumpen geeignet sind.
- Die Schläuche sind richtig angebaut.
- Original STIHL Zubehör für diese Wasserpumpe ist angebaut.
- Das Zubehör ist richtig angebaut.

▲ WARNUNG

- In einem nicht sicherheitsgerechten Zustand können Bauteile nicht mehr richtig funktionieren, Sicherheitseinrichtungen außer Kraft gesetzt werden und Kraftstoff austreten. Personen können schwer verletzt oder getötet werden.
 - ▶ Mit einer unbeschädigten Wasserpumpe arbeiten.

- ▶ Falls Kraftstoff aus der Wasserpumpe austritt: Nicht mit der Wasserpumpe arbeiten und einen STIHL Fachhändler aufsuchen.
 - ▶ Kraftstofftank-Verschluss schließen.
 - ▶ Falls die Wasserpumpe verschmutzt ist: Wasserpumpe reinigen.
 - ▶ Wasserpumpe nicht verändern.
 - ▶ Falls die Bedienungselemente nicht funktionieren: Nicht mit der Wasserpumpe arbeiten.
 - ▶ Nur Schläuche anbauen, die für den Einsatz an Wasserpumpen geeignet sind.
 - ▶ Original STIHL Zubehör für diese Wasserpumpe anbauen.
 - ▶ Schläuche und Zubehör so anbauen, wie es in dieser Gebrauchsanleitung oder in der Gebrauchsanleitung des Zubehörs beschrieben ist.
 - ▶ Gegenstände nicht in die Öffnungen der Wasserpumpe stecken.
 - ▶ Abgenutzte oder beschädigte Hinweisschilder ersetzen.
 - ▶ Falls Unklarheiten bestehen: Einen STIHL Fachhändler aufsuchen.
- ▶ An einem gut belüfteten Ort tanken.
 - Während der Arbeit erwärmt sich die Wasserpumpe. Das Benzin dehnt sich aus und im Kraftstofftank kann Überdruck entstehen. Wenn der Kraftstofftank-Verschluss geöffnet wird, kann Benzin herausspritzen. Das herausspritzende Benzin kann sich entzünden. Der Benutzer kann schwer verletzt werden.
 - ▶ Zuerst Wasserpumpe abkühlen lassen und dann Kraftstofftank-Verschluss öffnen.
 - Kleidung, die in Kontakt mit Benzin kommt, ist leichter entzündlich. Personen können schwer verletzt oder getötet werden und Sachschaden kann entstehen.
 - ▶ Falls Kleidung in Kontakt mit Benzin kommt: Kleidung wechseln.
 - Benzin kann die Umwelt gefährden.
 - ▶ Kraftstoff nicht verschütten.
 - ▶ Benzin vorschriftsmäßig und umweltfreundlich entsorgen.
 - Falls Benzin in Kontakt mit der Haut oder den Augen kommt, können die Haut oder die Augen gereizt werden.
 - ▶ Kontakt mit Benzin vermeiden.
 - ▶ Falls Kontakt mit der Haut aufgetreten ist: Betroffene Hautstellen mit reichlich Wasser und Seife abwaschen.
 - ▶ Falls Kontakt mit den Augen aufgetreten ist: Augen mindestens 15 Minuten mit reichlich Wasser spülen und einen Arzt aufsuchen.
 - Die Zündanlage der Wasserpumpe erzeugt Funken. Funken können nach außen treten und in leicht brennbarer oder explosiver Umgebung Brände und Explosionen auslösen. Personen können schwer verletzt oder getötet werden und Sachschaden kann entstehen.
 - ▶ Zündkerzen verwenden, die in dieser Gebrauchsanleitung beschrieben sind.
 - ▶ Zündkerze eindrehen und fest anziehen.
 - ▶ Zündkerzenstecker fest aufdrücken.
 - Falls die Wasserpumpe mit Benzin betankt wird, das für den Motor ungeeignet ist, kann die Wasserpumpe beschädigt werden.
 - ▶ Frisches, bleifreies Markenbenzin verwenden.
 - ▶ Vorgaben in der Gebrauchsanleitung des Motors beachten.

4.7 Kraftstoff und tanken

▲ WARNUNG

- Der für diese Wasserpumpe verwendete Kraftstoff ist Benzin. Benzin ist hochentzündlich. Falls Benzin in Kontakt mit offenem Feuer oder heißen Gegenständen kommt, kann das Benzin Brände oder Explosionen auslösen. Personen können schwer verletzt oder getötet werden und Sachschaden kann entstehen.
 - ▶ Benzin vor Hitze und Feuer schützen.
 - ▶ Benzin nicht verschütten.
 - ▶ Falls Benzin verschüttet wurde: Benzin mit einem Tuch aufwischen und Motor erst versuchen zu starten, wenn alle Teile der Wasserpumpe und der Bereich um die Wasserpumpe trocken sind.
 - ▶ Nicht rauchen.
 - ▶ In der Nähe von Feuer nicht tanken.
 - ▶ Vor dem Tanken Motor abstellen und abkühlen lassen.
 - ▶ Falls der Tank zu entleeren ist: Im Freien durchführen.
 - ▶ Motor mindestens 3 m vom Ort des Tankens entfernt starten.
 - ▶ Wasserpumpe niemals mit Benzin im Tank innerhalb geschlossener Räume aufbewahren.
- Eingeatmete Benzindämpfe können Personen vergiften.
 - ▶ Benzindämpfe nicht einatmen.

4.8 Arbeiten

▲ WARNUNG

- Falls der Benutzer den Motor nicht richtig startet, kann der Benutzer die Kontrolle über die Wasserpumpe verlieren. Der Benutzer kann schwer verletzt werden.

- ▶ Motor so starten, wie es in dieser Gebrauchsanleitung beschrieben ist.
- Falls die Wasserpumpe ohne angebaute Schläuche in Betrieb genommen wird, kann der Benutzer mit den Händen in die Ansaugöffnung und Ausgangsöffnung geraten. Der Benutzer kann schwer verletzt werden.
 - ▶ Wasserpumpe nur mit angebauten Schläuchen in Betrieb nehmen.
 - ▶ Nicht mit den Händen in die Ansaugöffnung oder Ausgangsöffnung fassen.
- Wenn der Motor läuft, werden Abgase erzeugt. Eingeatmete Abgase können Personen vergiften.

- ▶ Abgase nicht einatmen.



- ▶ An einem gut belüfteten Ort mit der Wasserpumpe arbeiten.
- ▶ Nicht in einem Brunnen mit der Wasserpumpe arbeiten.
- ▶ Falls Übelkeit, Kopfschmerzen, Sehstörungen, Hörstörungen oder Schwindel auftreten: Arbeit beenden und einen Arzt aufsuchen.
- Wenn der Benutzer einen Gehörschutz trägt und der Motor läuft, kann der Benutzer Geräusche eingeschränkt wahrnehmen und einschätzen.
 - ▶ Ruhig und überlegt arbeiten.
- Falls sich die Wasserpumpe während der Arbeit verändert oder sich ungewohnt verhält, kann die Wasserpumpe in einem nicht sicherheitsgerechten Zustand sein. Personen können schwer verletzt werden und Sachschaden kann entstehen.
 - ▶ Arbeit beenden und einen STIHL Fachhändler aufsuchen.
- Wasser kann bei Temperaturen unter 0 °C auf dem Boden und in Bauteilen der Wasserpumpe gefrieren. Der Benutzer kann ausrutschen, fallen und schwer verletzt werden. Sachschaden kann entstehen.
 - ▶ Wasserpumpe nicht bei Temperaturen unter 0 °C verwenden.
- Falls am Saugschlauch oder am Druckschlauch gezogen wird, kann sich die Wasserpumpe bewegen und umfallen. Sachschaden kann entstehen.
 - ▶ Nicht am Saugschlauch oder am Druckschlauch ziehen.
- Falls die Wasserpumpe auf einer schrägen, unebenen oder unbefestigten Fläche steht, kann sie sich bewegen und umfallen. Sachschaden kann entstehen.
 - ▶ Wasserpumpe auf eine waagerechte, ebene und befestigte Fläche stellen.
- ▶ Wasserpumpe so sichern, dass sie sich nicht bewegen kann.
- Angesaugte leicht brennbare und explosive Flüssigkeiten können Brände und Explosionen auslösen. Personen können schwer verletzt oder getötet werden und Sachschaden kann entstehen.
 - ▶ Leicht brennbare oder explosive Flüssigkeiten nicht ansaugen oder ausbringen.
- Angesaugte reizende, ätzende und giftige Flüssigkeiten können die Gesundheit gefährden und Bauteile der Wasserpumpe beschädigen. Personen können schwer verletzt oder getötet werden und Sachschaden kann entstehen.
 - ▶ Reizende, ätzende oder giftige Flüssigkeiten nicht ansaugen oder ausbringen.
- Die Wasserpumpe ist nicht keimfrei und nicht lebensmittelecht. Falls flüssige Nahrungsmittel angesaugt werden, werden diese verunreinigt.
 - ▶ Flüssige Nahrungsmittel nicht ansaugen oder ausbringen.
- Falls die Wasserpumpe vor dem Starten des Motors nicht mit Wasser gefüllt ist, kann die Wasserpumpe beschädigt werden.
 - ▶ Wasserpumpe vor dem Starten des Motors mit Wasser füllen.
- Falls der Saugkorb nicht angebaut ist, können Gegenstände in die Wasserpumpe gesaugt werden. Die Wasserpumpe kann verstopfen oder beschädigt werden.
 - ▶ Saugkorb anbauen.
- Der Motor der Wasserpumpe ist nicht wasserdicht. Falls die Wasserpumpe ins Wasser gestellt wird, kann der Motor beschädigt werden.
 - ▶ Wasserpumpe auf einem trockenen Untergrund betreiben.
- Falsch verlegte Schläuche können beschädigt werden und Personen können darüber stolpern. Personen können verletzt werden und die Schläuche können beschädigt werden.
 - ▶ Schläuche so verlegen und kennzeichnen, dass Personen nicht stolpern können.
 - ▶ Schläuche so verlegen, dass sie nicht gespannt oder verwickelt sind.
 - ▶ Schläuche so verlegen, dass sie nicht beschädigt, geknickt oder gequetscht werden oder scheuern.
 - ▶ Schläuche vor Hitze, Öl und Chemikalien schützen.
- Falls Personen sich auf die Wasserpumpe setzen oder stellen, können sie mit heißen Geräteteilen in Berührung kommen und schwer

verletzt werden. Falls Gegenstände auf der Wasserpumpe abgelegt werden, können diese herunterfallen und Personen können schwer verletzt werden.

- ▶ Auf der Wasserpumpe nicht sitzen oder stehen.
- ▶ Auf der Wasserpumpe keine Gegenstände ablegen oder abstellen.

4.9 Transportieren

▲ WARNUNG

- Während des Transports kann die Wasserpumpe umkippen oder sich bewegen. Personen können verletzt werden und Sachschaden kann entstehen.
 - ▶ Motor abstellen.
 - ▶ Wasserpumpe mit Spanngurten, Riemen oder einem Netz so sichern, dass sie nicht umkippen und sich nicht bewegen kann.
- Nachdem der Motor gelaufen ist, können der Schalldämpfer und der Motor heiß sein. Der Benutzer kann sich verbrennen.
 - ▶ Wasserpumpe so am Rahmen tragen, dass der Schalldämpfer vom Körper weg zeigt.
- Wasser kann bei Temperaturen unter 0 °C in Bauteilen der Wasserpumpe gefrieren. Die Wasserpumpe kann beschädigt werden.
 - ▶ Wasserpumpe entleeren.

4.10 Aufbewahren

▲ WARNUNG

- Kinder können die Gefahren der Wasserpumpe nicht erkennen und nicht einschätzen. Kinder können schwer verletzt werden.
 - ▶ Motor abstellen.
 - ▶ Wasserpumpe außerhalb der Reichweite von Kindern aufbewahren.
- Die elektrischen Kontakte an der Wasserpumpe und metallische Bauteile können durch Feuchtigkeit korrodieren. Die Wasserpumpe kann beschädigt werden.
 - ▶ Wasserpumpe sauber und trocken aufbewahren.
- Wasser kann bei Temperaturen unter 0 °C in Bauteilen der Wasserpumpe gefrieren. Die Wasserpumpe kann beschädigt werden.
 - ▶ Wasserpumpe entleeren.

4.11 Reinigen, Warten und Reparieren

▲ WARNUNG

- Falls während der Reinigung, Wartung oder Reparatur der Motor läuft, kann die Wasser-

pumpe unbeabsichtigt anlaufen. Personen können schwer verletzt werden und Sachschaden kann entstehen.

- ▶ Motor abstellen.
- Nachdem der Motor gelaufen ist, können der Schalldämpfer und der Motor heiß sein. Personen können sich verbrennen.
 - ▶ Warten, bis der Schalldämpfer und der Motor abgekühlt sind.
- Scharfe Reinigungsmittel, das Reinigen mit einem Wasserstrahl oder spitzen Gegenständen können die Wasserpumpe oder die Schläuche beschädigen. Falls die Wasserpumpe oder die Schläuche nicht richtig gereinigt werden, können Bauteile nicht mehr richtig funktionieren und Sicherheitseinrichtungen außer Kraft gesetzt werden. Personen können schwer verletzt werden.
 - ▶ Wasserpumpe so reinigen, wie es in dieser Gebrauchsanleitung beschrieben ist.
 - ▶ Schläuche so reinigen, wie es in dieser Gebrauchsanleitung beschrieben ist.
- Falls die Wasserpumpe oder die Schläuche nicht so gewartet oder repariert wird, wie es in dieser Gebrauchsanleitung beschrieben ist, können Bauteile nicht mehr richtig funktionieren und Sicherheitseinrichtungen außer Kraft gesetzt werden. Personen können schwer verletzt oder getötet werden.
 - ▶ Wasserpumpe so warten oder reparieren, wie es in dieser Gebrauchsanleitung beschrieben ist.
 - ▶ Schläuche so warten, wie es in der Gebrauchsanleitung der verwendeten Schläuche beschrieben ist.

5 Wasserpumpe einsatzbereit machen

5.1 Wasserpumpe einsatzbereit machen

Vor jedem Arbeitsbeginn müssen folgende Schritte durchgeführt werden:

- ▶ Verpackungsmaterial und Transportsicherungen entfernen.
- ▶ Sicherstellen, dass sich die Wasserpumpe im sicherheitsgerechten Zustand befindet, [☞](#) 4.6.
- ▶ Wasserpumpe reinigen, [☞](#) 14.1.
- ▶ Wasserpumpe an eine Wasserquelle anschließen, [☞](#) 6.1.
- ▶ Wasserpumpengehäuse mit Wasser füllen, [☞](#) 6.2.
- ▶ Wasserpumpe betanken, [☞](#) 7.1.
- ▶ Motoröl einfüllen, [☞](#) 7.2

- Bedienungselemente prüfen,  9.1.
- Falls die Schritte nicht durchgeführt werden können: Wasserpumpe nicht verwenden und einen STIHL Fachhändler aufsuchen.

6 An eine Wasserquelle anschließen

6.1 Wasserpumpe an eine Wasserquelle anschließen

Die Wasserpumpe kann Wasser aus Regentonnen, Zisternen und aus fließenden oder stehenden Gewässern ansaugen.

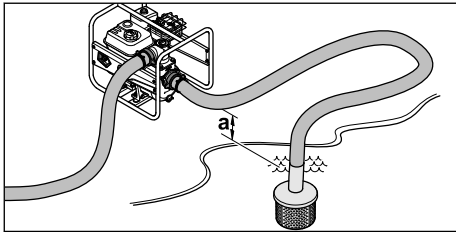

Damit das Wasser angesaugt werden kann, darf der Höhenunterschied zwischen der Wasserpumpe und der Wasserquelle die maximale Saughöhe (a) nicht überschreiten,  18.

Der Saugschlauch muss eigenstabil sein, um ein Zusammenfallen bei Unterdruck zu verhindern.

Der Saugkorb muss verwendet werden.

Schlauchanschlüsse anbauen

- Motor abstellen.

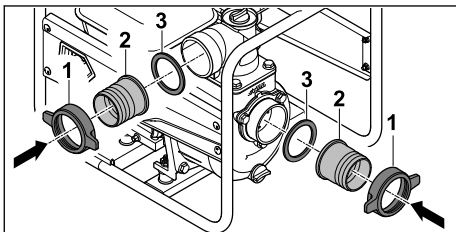

- Überwurfmutter (1) zusammen mit den Stutzen (2) und der Dichtung (3) aufschrauben.

Schläuche anbauen

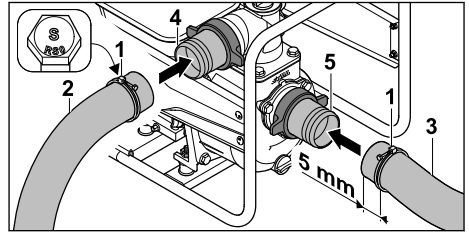

- Spannschellen (1) auf den Druckschlauch (2) und den Saugschlauch (3) schieben.
- Druckschlauch (2) über den Stutzen (4) schieben.
- Saugschlauch (3) über den Stutzen (5) schieben.

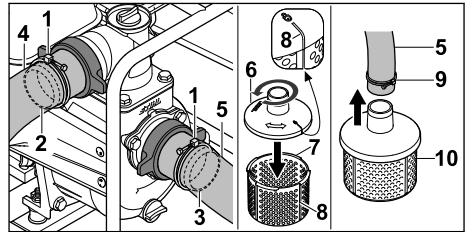

- Spannschellen (1) mittig über den Widerstandsrippen der Stutzen (2 und 3) ausrichten.
- Schrauben der Spannschellen (1) fest anziehen.
- Der Druckschlauch (4) und der Saugschlauch (5) sind fest mit der Wasserpumpe verbunden.
- Oberteil des Saugkorbs (6) auf Unterteil des Saugkorbs (7) aufsetzen und gegen den Uhrzeigersinn festdrehen, bis die Markierungen (8) auf dem Oberteil (6) und dem Unterteil (7) in einer Linie sind.
- Das Oberteil (6) und das Unterteil (7) des Saugkorbs sind fest miteinander verbunden.
- Spannschelle (9) auf das andere Ende des Saugschlauchs (5) schieben
- Das andere Ende des Saugschlauchs (5) über den Stutzen des Saugkorbs (10) schieben.
- Spannschelle (9) mittig auf dem Stutzen des Saugkorbs (10) ausrichten.
- Schraube der Spannschelle (10) fest anziehen.
- Der Saugkorb (10) ist fest mit dem Saugschlauch (5) verbunden.
- Saugkorb (10) so in die Wasserquelle hängen, dass der Saugkorb (10) nicht den Boden berührt.

**WARNUNG**

- Wasserpumpe während des Betriebs nicht von der Wasserquelle trennen und leer laufen lassen.

Der Betrieb ohne vollständig gefülltes Gehäuse kann die Wasserpumpe schwer beschädigen.

6.2 Wasserpumpengehäuse mit Wasser füllen

HINWEIS

- Im Auslieferungszustand ist kein Wasser im Wasserpumpengehäuse eingefüllt. Damit Wasser angesaugt und durch die Schläuche gepumpt werden kann, muss die Wasserpumpe mit Wasser befüllt werden. Ein Starten des Motors ohne oder mit zu wenig Wasser im Wasserpumpengehäuse kann die Wasserpumpe beschädigen.
 - ▶ Vor dem Startvorgang Wasser ins Wasserpumpengehäuse einfüllen.

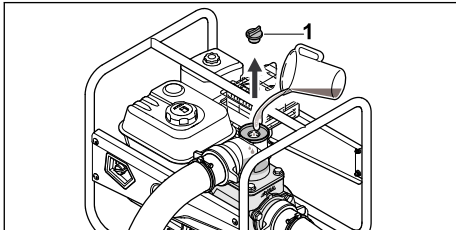

- ▶ Verschlusschraube (1) so lange gegen den Uhrzeigersinn drehen, bis die Verschlusschraube (1) abgenommen werden kann.
- ▶ Wasserpumpengehäuse mit mindestens 2,5 l Wasser befüllen.
- ▶ Verschlusschraube (1) aufsetzen.
- ▶ Verschlusschraube (1) im Uhrzeigersinn drehen und von Hand fest anziehen.

7 Wasserpumpe betanken und Motoröl einfüllen

7.1 Wasserpumpe betanken

HINWEIS

- Falls die Wasserpumpe nicht mit dem richtigen Kraftstoff betankt wird, kann die Wasserpumpe beschädigt werden.
 - ▶ Gebrauchsanleitung des Motors beachten.
- ▶ Motor abstellen.

7 Wasserpumpe betanken und Motoröl einfüllen

- ▶ Wasserpumpe so auf eine ebene Fläche stellen, dass der Kraftstofftank-Verschluss nach oben zeigt.
- ▶ Bereich um den Kraftstofftank-Verschluss mit einem feuchten Tuch reinigen.

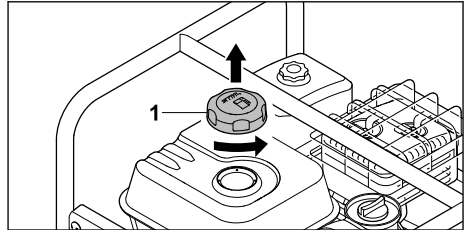

- ▶ Kraftstofftank-Verschluss (1) so lange gegen den Uhrzeigersinn drehen, bis der Kraftstofftank-Verschluss abgenommen werden kann.
- ▶ Kraftstofftank-Verschluss (1) abnehmen.
- ▶ Kraftstoff so einfüllen, dass kein Kraftstoff verschüttet wird und mindestens 15 mm bis zum Rand des Kraftstofftanks frei bleiben.

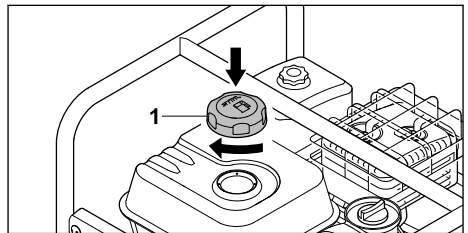

- ▶ Kraftstofftank-Verschluss (1) auf den Kraftstofftank setzen.
- ▶ Kraftstofftank-Verschluss (1) im Uhrzeigersinn drehen und von Hand fest anziehen. Der Kraftstofftank ist verschlossen.

7.2 Motoröl einfüllen

Das Motoröl schmiert und kühlt den Motor.

Die Spezifikation des Motoröls und die Einfüllmenge sind in der Gebrauchsanleitung des Motors angegeben.

HINWEIS

- Im Auslieferungszustand ist kein Motoröl eingefüllt. Ein Starten des Motors ohne oder mit zu wenig Motoröl kann die Wasserpumpe beschädigen.
 - ▶ Vor jedem Startvorgang den Motorölstand prüfen und bei Bedarf Motoröl nachfüllen.
- ▶ Motoröl so einfüllen, wie es in der Gebrauchsanleitung des Motors beschrieben ist.

8 Motor starten und abstellen

8.1 Motor starten

- ▶ Wasserpumpe auf einen ebenen Untergrund stellen.

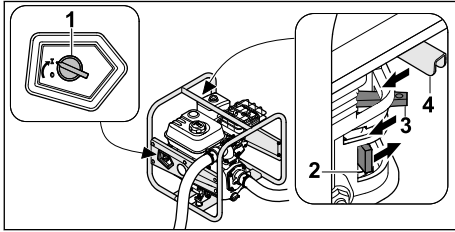

- ▶ Hauptschalter (1) auf I drehen.
- ▶ Kraftstofffahne (2) in Pfeilrichtung schieben.
- ▶ Startklappenhebel (3) in Pfeilrichtung schieben.
- ▶ Gashebel (4) in Pfeilrichtung schieben.

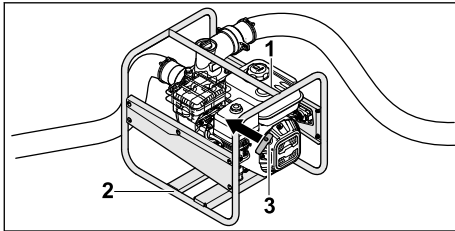

- ▶ Wasserpumpe mit der linken Hand am oberen Rahmen (1) auf den Boden drücken und mit dem rechten Fuß auf den unteren Rahmen (2) treten.
- ▶ Anwerfgriff (3) mit der rechten Hand langsam bis zum spürbaren Widerstand herausziehen.
- ▶ So lange den Anwerfgriff (3) schnell herausziehen und zurückführen, bis der Motor läuft.
- ▶ Startklappenhebel zurückschieben, damit der Motor nicht absäuft.

8.2 Motor abstellen

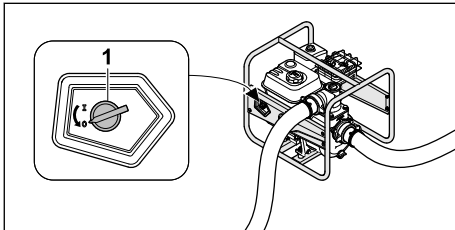

- ▶ Hauptschalter (1) auf 0 drehen. Der Motor geht aus.

9 Wasserpumpe prüfen

9.1 Bedienungselemente prüfen

- ▶ Motor starten.
- ▶ Hauptschalter auf 0 drehen. Der Motor geht aus.
- ▶ Falls der Motor nicht ausgeht:
 - ▶ Kraftstofffahne schließen und Wasserpumpe nicht verwenden und einen STIHL Fachhändler aufsuchen. Der Hauptschalter ist defekt.

10 Mit der Wasserpumpe arbeiten

10.1 Wasserpumpe sichern

- ▶ Wasserpumpe so sichern, dass sie sich nicht bewegen kann.

10.2 Saugschlauch verlegen

Damit der Gewindeanschluss der Ansaugöffnung nicht zu stark belastet wird und die Dichtung nicht verdrückt oder verschoben wird, einen geeigneten Gegenstand unter den Saugschlauch legen.

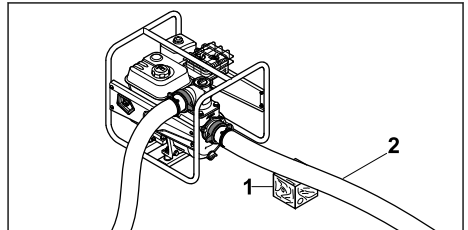

- ▶ Geeigneten Gegenstand (1) so unter den Saugschlauch (2) legen, dass dieser möglichst gerade verläuft und keine Knicke aufweist.

10.3 Pumpen

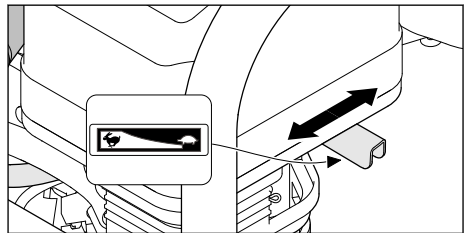

Die Pumpleistung kann durch Verstellen des Gashebels angepasst werden.

- ▶ Gashebel auf Position schieben: Die Pumpleistung verringert sich.

- ▶ Gashebel auf Position  schieben: Die Pumpleistung erhöht sich.

11 Nach dem Arbeiten

11.1 Nach dem Arbeiten

- ▶ Wasserpumpe so an eine Wasserquelle anschließen, dass kein Sand und kein Schmutz angesaugt werden können.
- ▶ Motor starten.
Sand und Schmutz werden aus der Wasserpumpe und den Schläuchen gespült.
- ▶ Motor abstellen.
- ▶ Wasserpumpe abkühlen lassen.

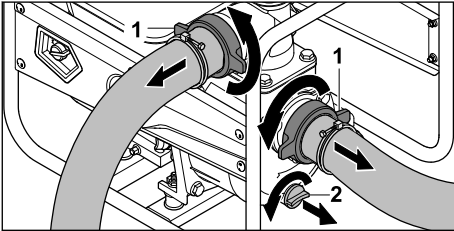

- ▶ Überwurfmutter (1) abschrauben. Die Schläuche sind abgebaut.
- ▶ Verschlusschraube (2) so lange gegen den Uhrzeigersinn drehen, bis die Verschlusschraube (2) abgenommen werden kann. Wasser fließt aus der Wasserpumpe.
- ▶ Wasserpumpe zur vollständigen Entleerung nach vorne kippen.
- ▶ Verschlusschraube (2) ansetzen.
- ▶ Verschlusschraube (2) im Uhrzeigersinn drehen und von Hand fest anziehen.
- ▶ Falls die Wasserpumpe nass ist: Wasserpumpe trocknen lassen.
- ▶ Wasserpumpe reinigen.

12 Transportieren

12.1 Wasserpumpe transportieren

- ▶ Motor abstellen.

Wasserpumpe tragen

- ▶ Wasserpumpe so am Rahmen tragen, dass der Schalldämpfer vom Körper weg zeigt.

Wasserpumpe in einem Fahrzeug transportieren

- ▶ Wasserpumpe stehend so sichern, dass die Wasserpumpe nicht umkippen und sich nicht bewegen kann.

13 Aufbewahren

13.1 Wasserpumpe aufbewahren

- ▶ Motor abstellen.

- ▶ Wasserpumpe so aufbewahren, dass folgende Bedingungen erfüllt sind:
 - Die Wasserpumpe kann nicht umkippen und sich nicht bewegen.
 - Die Wasserpumpe ist außerhalb der Reichweite von Kindern.
 - Die Wasserpumpe ist sauber und trocken.
 - Die Lagertemperatur beträgt -20 °C bis +60 °C.
- ▶ Falls die Wasserpumpe länger als 30 Tage aufbewahrt wird:
 - ▶ Kraftstofftank-Verschluss öffnen.
 - ▶ Kraftstofftank entleeren.
 - ▶ Kraftstofftank verschließen.

14 Reinigen

14.1 Wasserpumpe reinigen

- ▶ Motor abstellen.
- ▶ Wasserpumpe abkühlen lassen.
- ▶ Wasserpumpe mit einem feuchten Tuch oder STIHL Harzlöser reinigen.
- ▶ Lüftungsschlitze mit einem Pinsel reinigen.

14.2 Saugkorb reinigen

- ▶ Motor abstellen.
- ▶ Saugkorb unter fließendem Wasser abspülen.

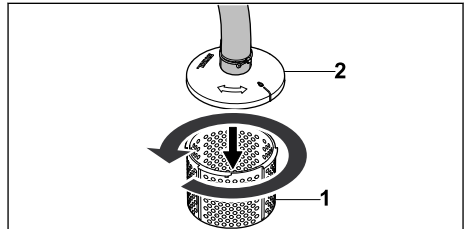

- ▶ Bei größerer Verschmutzung, Unterteil des Saugkorbs (1) vom Oberteil des Saugkorbs (2) durch Drehen gegen den Uhrzeigersinn lösen und abnehmen und von innen mit fließendem Wasser ausspülen.

14.3 Schläuche reinigen

- ▶ Motor abstellen.
- ▶ Schläuche mit einem feuchten Tuch reinigen.
- ▶ Schläuche mit Wasser spülen.

15 Warten

15.1 Wartungsintervalle

Wartungsintervalle sind abhängig von den Umgebungsbedingungen und den Arbeitsbedingungen. STIHL empfiehlt folgende Wartungsintervalle:

Motor

- ▶ Motor so warten, wie es in der Gebrauchsanleitung des Motors angegeben ist.

- ▶ Falls die Wasserpumpe beschädigt ist: Wasserpumpe nicht verwenden und einen STIHL Fachhändler aufsuchen.

Wasserpumpe

- ▶ Wasserpumpe jährlich von einem STIHL Fachhändler prüfen lassen.

16 Reparieren

16.1 Wasserpumpe reparieren

Der Benutzer kann die Wasserpumpe nicht selbst reparieren.

17 Störungen beheben

17.1 Störungen der Wasserpumpe beheben

Störung	Ursache	Abhilfe
Der Motor lässt sich nicht starten.	Im Kraftstofftank ist nicht genügend Kraftstoff.	▶ Wasserpumpe betanken.
	Der Vergaser ist zu heiß.	▶ Wasserpumpe abkühlen lassen.
	Der Vergaser ist vereist.	▶ Wasserpumpe erwärmen lassen.
	Der Hauptschalter ist auf Position 0.	▶ Hauptschalter betätigen.
	Schlechter, verschmutzter oder alter Kraftstoff im Tank.	▶ Frischen Markenkraftstoff (Benzin bleifrei) verwenden. ▶ Vergaser reinigen. ▶ Kraftstoffleitung reinigen.
	Der Zündkerzenstecker ist von der Zündkerze abgezogen oder das Zündkabel schlecht am Stecker befestigt.	▶ Zündkerze reinigen oder ersetzen. ▶ Verbindung zwischen Zündkabel und Stecker prüfen.
	Die Zündkerze ist verrußt, beschädigt oder Elektrodenabstand ist falsch.	▶ Zündkerze reinigen oder ersetzen. ▶ Elektrodenabstand einstellen.
	Der Motor ist abgessoften.	▶ Zündkerze herausdrehen und trocknen, Hauptschalter auf 0 stellen und Anwerfseil bei herausgeschraubter Zündkerze mehrmals durchziehen.
	Der Luftfilter ist verschmutzt.	▶ Luftfilter reinigen oder ersetzen.
	Der Ölstand im Motor ist zu gering.	▶ Motoröl einfüllen.
Der Motor lässt sich schwer starten oder die Leistung des Motors lässt nach.	Im Kraftstofftank und Vergaser ist Wasser oder der Vergaser ist verstopft.	▶ Kraftstofftank entleeren, Kraftstoffleitung und Vergaser reinigen.
	Der Kraftstofftank ist verschmutzt.	▶ Kraftstofftank reinigen.
	Die Zündkerze ist verrußt.	▶ Zündkerze reinigen oder ersetzen.
	Den falschen Kraftstoff verwendet.	▶ Kraftstoff kontrollieren.

Störung	Ursache	Abhilfe
	Der Luftfilter ist verschmutzt.	▶ Luftfilter reinigen oder ersetzen.
Die Motor wird sehr heiß.	Die Kühlrippen sind verschmutzt.	▶ Kühlrippen reinigen.
Der Motor läuft unruhig.	Den falschen Kraftstoff verwendet.	▶ Kraftstoff kontrollieren.
	Im Kraftstofftank ist nicht genügend Kraftstoff.	▶ Wasserpumpe betanken.
	Der Luftfilter ist verschmutzt.	▶ Luftfilter reinigen oder ersetzen.
Der Motor geht während des Betriebs aus.	Der Ölstand im Motor ist zu gering und der Öldrucksensor stellt den Motor ab.	▶ Motoröl nachfüllen.
	Im Kraftstofftank ist nicht genügend Kraftstoff.	▶ Wasserpumpe betanken.
Starke Rauchentwicklung.	Der Ölstand im Motor ist zu hoch.	▶ Motoröl ablassen.
	Der Luftfilter ist verschmutzt.	▶ Luftfilter reinigen oder ersetzen.
Die Vibrationen während des Betriebs sind zu stark.	Die Vibrationsdämpfer sind verschlissen.	▶ Vibrationsdämpfer ersetzen.
Die Wasserpumpe pumpt kein Wasser.	Der Saugkorb oder die Schläuche sind verstopft.	▶ Saugkorb und Schläuche reinigen.
	Es besteht Wassermangel.	▶ Sicherstellen, dass eine ausreichende Wassermenge zur Verfügung steht.
	Es ist kein Wasser in der Wasserpumpe.	▶ Wasserpumpe an eine Wasserquelle anschließen. ▶ Wasserpumpe mit Wasser füllen.
	Die maximale Förderhöhe oder die maximale Saughöhe ist überschritten.	▶ Die maximale Förderhöhe oder die maximale Saughöhe einhalten.  18
	Der Saugschlauch ist in sich zusammengefallen.	▶ Einen eigenstabilen Saugschlauch verwenden.
	Der Saugschlauch ist undicht oder nicht richtig angeschlossen.	▶ Saugschlauch und Anschluss prüfen.

18 Technische Daten

18.1 Wasserpumpe STIHL WP 600.0

- Hubraum: 212 cm³
- Leistung (P) nach ISO 8893: 4,4 kW
- Lastdrehzahl (n): 3600 /min
- Maximale Leerlaufdrehzahl (n₀): 3850 /min
- Gewicht (m) bei leerem Kraftstofftank: 29 kg
- Maximaler Inhalt des Kraftstofftanks: 3,6 dm³ (3,6 l)

- Stutzendurchmesser: 76 mm (3")
- Maximale Förderhöhe: 31 m
- Maximale Saughöhe: 7 m

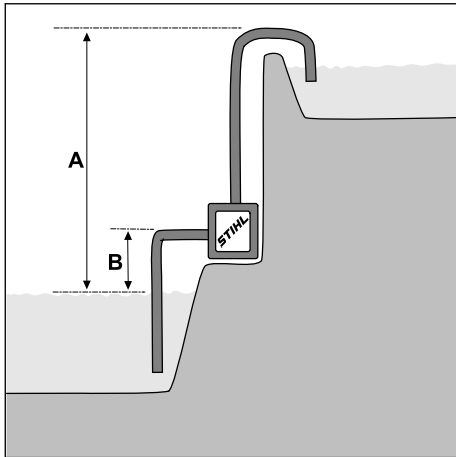

A = Förderhöhe, B = Saughöhe
 – Maximale Förderleistung (V_{max}): 63 m³/h

Die Förderleistung ist abhängig von der Förderhöhe.

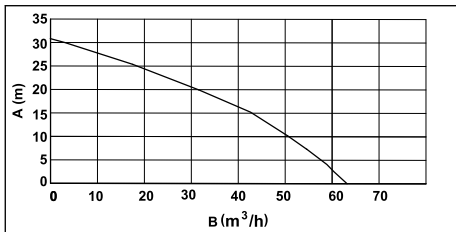

A = Förderhöhe, B = Förderleistung

Geräteabmessungen

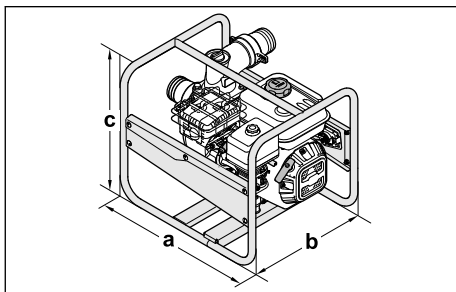

a = 54 cm, b = 44 cm, c = 45 cm

18.2 Schallwerte

Der K-Wert für die Schalldruckpegel beträgt 3 dB(A). Der K-Wert für die Schallleistungspegel beträgt 3 dB(A).

- Schalldruckpegel L_{pA} gemessen nach ISO 20361: 87 dB(A)
- Schallleistungspegel L_{WA} gemessen nach 2000/14/EG: 100,4 dB(A)
- Schallleistungspegel L_{WA} garantiert nach 2000/14/EG: 103 dB(A)

18.3 Abgas-Emissionswert

Der im EU-Typgenehmigungsverfahren gemessene CO₂-Wert ist unter www.stihl.com/co2 in den produktspezifischen Technischen Daten angegeben.

Der gemessene CO₂-Wert wurde an einem repräsentativen Motor nach einem genormten Prüfverfahren unter Laborbedingungen ermittelt und stellt keine ausdrückliche oder implizite Garantie der Leistung eines bestimmten Motors dar.

Durch die in dieser Gebrauchsanleitung beschriebene bestimmungsgemäße Verwendung und Wartung werden die geltenden Anforderungen an die Abgas-Emissionen erfüllt. Bei Veränderungen am Motor erlischt die Betriebserlaubnis.

18.4 REACH

REACH bezeichnet eine EG-Verordnung zur Registrierung, Bewertung und Zulassung von Chemikalien.

Informationen zur Erfüllung der REACH Verordnung sind unter www.stihl.com/reach angegeben.

19 Ersatzteile und Zubehör

19.1 Ersatzteile und Zubehör

STIHL Diese Symbole kennzeichnen original STIHL Ersatzteile und original STIHL Zubehör.

STIHL empfiehlt, original STIHL Ersatzteile und original STIHL Zubehör zu verwenden.

Ersatzteile und Zubehör anderer Hersteller können durch STIHL hinsichtlich Zuverlässigkeit, Sicherheit und Eignung trotz laufender Marktbeobachtung nicht beurteilt werden und STIHL kann für deren Einsatz auch nicht einstehen.

Original STIHL Ersatzteile und original STIHL Zubehör sind bei einem STIHL Fachhändler erhältlich.

20 Entsorgen

20.1 Wasserpumpe entsorgen

Informationen zur Entsorgung sind bei der örtlichen Verwaltung oder bei einem STIHL Fachhändler erhältlich.

Eine unsachgemäße Entsorgung kann die Gesundheit schädigen und die Umwelt belasten.

- ▶ STIHL Produkte einschließlich Verpackung gemäß den örtlichen Vorschriften einer geeigneten Sammelstelle für Wiederverwertung zuführen.
- ▶ Nicht mit dem Hausmüll entsorgen.

21 EU-Konformitätserklärung

21.1 Wasserpumpe STIHL WP 600.0

STIHL Tirol GmbH
Hans Peter Stihl-Straße 5
6336 Langkampfen

Österreich

erklärt in alleiniger Verantwortung, dass

- Bauart: Wasserpumpe
- Nennleistung: 4,4 kW
- Fabrikmarke: STIHL
- Typ: WP 600.0
- Serienidentifizierung: VB04

den einschlägigen Bestimmungen der Richtlinien 2000/14/EU, 2006/42/EG, 2011/65/EU und 2014/30/EU entspricht und in Übereinstimmung mit den jeweils zum Produktionsdatum gültigen Versionen der folgenden Normen entwickelt und gefertigt worden ist: EN 809 und EN 55012.

Zur Ermittlung des gemessenen und des garantierten Schalleistungspegels wurde nach Richtlinie 2000/14/EG, Anhang V verfahren.

- Gemessener Schalleistungspegel: 100,4 dB(A)
- Garantierter Schalleistungspegel: 103 dB(A)

Die Technischen Unterlagen sind bei der STIHL Tirol GmbH aufbewahrt.

Das Baujahr und die Maschinenummer sind auf der Wasserpumpe angegeben.

Langkampfen, 08.10.2021

STIHL Tirol GmbH

i. V. 

Matthias Fleischer, Leiter Produktentwicklung



i. V.

Sven Zimmermann, Hauptabteilungsleiter
Qualität

22 UKCA-Konformitätserklärung

22.1 Wasserpumpe STIHL WP 600.0

STIHL Tirol GmbH
Hans Peter Stihl-Straße 5
6336 Langkampfen

Österreich

erklärt in alleiniger Verantwortung, dass

- Bauart: Wasserpumpe
- Nennleistung: 4,4 kW
- Fabrikmarke: STIHL
- Typ: WP 600.0
- Serienidentifizierung: VB04

den einschlägigen Bestimmungen der UK-Verordnungen Noise Emission in the Environment by Equipment for use Outdoors Regulations 2001, Supply of Machinery (Safety) Regulations 2008, Electromagnetic Compatibility Regulations 2016 und The Restriction of the Use of Certain Hazardous Substances in Electrical and Electronic Equipment Regulations 2012 entspricht und in Übereinstimmung mit den jeweils zum Produktionsdatum gültigen Versionen der folgenden Normen entwickelt und gefertigt worden ist: EN 809 und EN 55012.

Zur Ermittlung des gemessenen und des garantierten Schalleistungspegels wurde nach UK-Verordnung Noise Emission in the Environment by Equipment for use Outdoors Regulations 2001, Schedule 8 verfahren.

- Gemessener Schalleistungspegel: 100,4 dB(A)
- Garantierter Schalleistungspegel: 103 dB(A)

Die Technischen Unterlagen sind bei der STIHL Tirol GmbH aufbewahrt.

Das Baujahr und die Maschinenummer sind auf der Wasserpumpe angegeben.

Langkampfen, 01.07.2022

STIHL Tirol GmbH

i. V.



Matthias Fleischer, Leiter Produktentwicklung

i. V.

Sven Zimmermann, Hauptabteilungsleiter
Qualität

23 Anschriften

STIHL Hauptverwaltung

ANDREAS STIHL AG & Co. KG
Postfach 1771
D-71307 Waiblingen

STIHL Vertriebsgesellschaften

DEUTSCHLAND

STIHL Vertriebszentrale AG & Co. KG
Robert-Bosch-Straße 13
64807 Dieburg
Telefon: +49 6071 3055358

ÖSTERREICH

STIHL Ges.m.b.H.
Fachmarktstraße 7
2334 Vösendorf
Telefon: +43 1 86596370

SCHWEIZ

STIHL Vertriebs AG
Isenrietstraße 4
8617 Mönchaltorf
Telefon: +41 44 9493030

Contents

1	Introduction.....	17
2	Guide to Using this Manual.....	17
3	Overview.....	18
4	Safety Precautions.....	19
5	Preparing the Water Pump for Operation.	23
6	Connecting to a water source.....	24

7	Refuelling the Water Pump and Adding Engine Oil.....	25
8	Starting and Stopping the Engine.....	25
9	Checking the Water Pump.....	26
10	Using the Water Pump.....	26
11	After Finishing Work.....	26
12	Transporting.....	27
13	Storing.....	27
14	Cleaning.....	27
15	Maintenance.....	27
16	Repairing.....	27
17	Troubleshooting.....	28
18	Specifications.....	29
19	Spare Parts and Accessories.....	30
20	Disposal.....	30
21	EC Declaration of Conformity.....	30
22	UKCA Declaration of Conformity.....	31
23	Addresses.....	31

1 Introduction

Dear Customer,

Thank you for choosing STIHL. We develop and manufacture our quality products to meet our customers' requirements. The products are designed for reliability even under extreme conditions.

STIHL also stands for premium service quality. Our dealers guarantee competent advice and instruction as well as comprehensive service support.

STIHL expressly commit themselves to a sustainable and responsible handling of natural resources. This user manual is intended to help you use your STIHL product safely and in an environmentally friendly manner over a long service life.

We thank you for your confidence in us and hope you will enjoy working with your STIHL product.



Dr. Nikolas Stihl

IMPORTANT! READ BEFORE USING AND KEEP IN A SAFE PLACE FOR REFERENCE.

2 Guide to Using this Manual

2.1 Applicable Documents

This instruction manual is a translation of the original manufacturer's instructions in the sense of EC Directive 2006/42/EC.

Local safety regulations apply.

- ▶ In addition to this instruction manual, read, understand and keep the following documents:
 - Instruction manual and packaging of the hose used
 - Instruction manual for the STIHL EHC 605.0/705.0 engine

2.2 Symbols used with warnings in the text



WARNING

- This symbol indicates dangers that can cause serious injuries or death.
 - ▶ The measures indicated can avoid serious injuries or death.

NOTICE

- This symbol indicates dangers that can cause damage to property.
 - ▶ The measures indicated can avoid damage to property.

2.3 Symbols in the Text



This symbol indicates a chapter in this instruction manual.

3 Overview

3.1 Water Pump

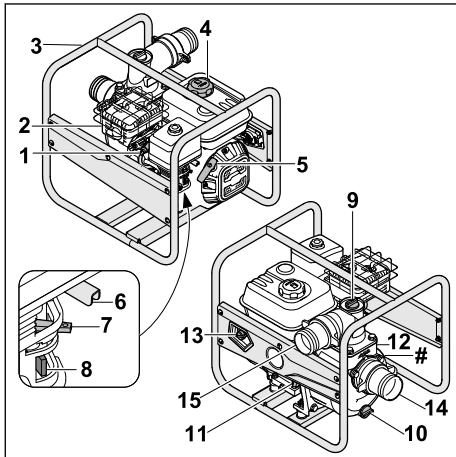

1 Spark plug socket

The spark plug socket connects the ignition lead to the spark plug.

2 Muffler

The muffler reduces the water pump's noise level.

3 Frame

The frame is used to protect and transport the water pump.

4 Fuel tank cap

The fuel tank cap seals the fuel tank.

5 Starter handle

The starter handle is used to start the engine.

6 Throttle lever

The throttle lever is used to adjust the engine speed.

7 Choke lever

The choke lever is used for starting the engine.

8 Fuel cock

The fuel cock shuts off the fuel feed.

9 Screw plug

The screw plug seals the opening for adding water.

10 Screw plug

The screw plug seals the opening for draining water.

11 Front engine oil cap

The engine oil cap seals the opening for adding engine oil.

12 Rear engine oil cap

The engine oil cap seals the opening for checking the oil level.

13 Main switch

The main switch is used to switch on and stop the engine.

14 Suction opening

The suction opening is used to connect the suction hose.

15 Outlet opening

The outlet opening is used to connect the pressure hose.

Rating plate with machine number

3.2 Components for Connecting the Hoses

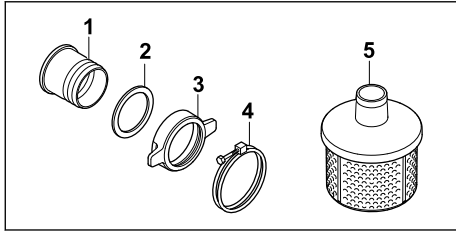

- 1 Connecting piece**
The connecting piece is used to connect a hose.
- 2 Seal**
The seal seals the connecting piece.
- 3 Union nut**
The union nut secures the connecting piece to the water pump.
- 4 Clamp**
The clamp secures a hose to the connecting piece.
- 5 Suction strainer**
The suction strainer filters the water taken in.

3.3 Symbols

The symbols can be on the water pump, the engine or the oil filler neck and have the following meaning:



The fuel cock is opened and closed by moving the lever.



The choke lever must be activated when starting a cold engine.



Note the engine oil capacity.



Read, understand and keep the instruction manual.



The engine must be filled with engine oil before starting.



This symbol indicates the throttle lever.

4 Safety Precautions

4.1 Warning Symbols

The warning symbols on the water pump have the following meaning:



Follow the safety instructions and their measures.



Read, understand and keep the instruction manual.



Wear hearing protection.



Do not breathe in exhaust fumes.



Do not touch hot surfaces.



Do not refuel when the engine is running or heated to a high temperature.

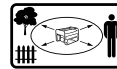

Maintain distance from objects and keep third parties away.

4.2 Intended Use

The STIHL water pump WP 600.0 is used to pump fresh water to a maximum height of 31 m and from a maximum depth of 7 m. The water pump must only be used as a stand-alone unit. The STIHL water pump WP 600.0 must not be used for the following applications:

- Pumping petrol, oil, thinners, solvents and similar materials
- Pumping acids, alkalis, bases and similar materials
- Pumping liquid food products
- Pumping salt water
- Pumping water with a temperature above 40 °C.

NOTICE

- Local regulations and instructions govern the extraction of water from above-ground bodies of water.
 - ▶ Observe and comply with local regulations.

▲ WARNING

- Failure to use the water pump as intended may result in serious or fatal injury to people and damage to property.
 - ▶ Use the water pump as described in this instruction manual.

4.3 The Operator

▲ WARNING

- Users without adequate training or instruction cannot recognize or assess the risks involved in using the water pump. The user or other persons may sustain serious or fatal injuries.



- ▶ Read, understand and save the instruction manual.

- ▶ If the water pump is passed on to another person: Always give them the instruction manual.
- ▶ Make sure the user meets the following requirements:
 - The user must be rested.
 - The user must be in good physical condition and mental health to operate and work with the water pump. If the user's physical, sensory or mental ability is restricted, he or she may work only under the supervision of or as instructed by a responsible person.
 - The user is able to recognize and assess the risks involved in using the water pump.
 - The user must be of legal age or is being trained in a trade under supervision in accordance with national rules and regulations.
 - The user has received instruction from a STIHL servicing dealer or other experienced user before working with the water pump for the first time.
 - The user must not be under the influence of alcohol, medication or drugs.
- ▶ If you have any queries: Contact a STIHL servicing dealer for assistance.
- The water pump's ignition system produces an electromagnetic field. This field may interfere with some pacemakers. This can result in serious or fatal injuries.
 - ▶ If the user has a pacemaker: Make sure the pacemaker is not affected.

4.4 Clothing and Equipment

▲ WARNING

- Long hair may be pulled into the water pump when working. This may result in serious injury to the user.
 - ▶ Tie up long hair securely so that it is above the shoulders.
- The user may come into contact with contaminated water or water may spray from the water pump or hoses when working. This may result in injury to the user.
 - ▶ Wear close-fitting safety glasses. Suitable safety glasses are tested in accordance with EN 166 or national regulations and available commercially with the corresponding marking.
- Noise is produced while working. Noise may damage the hearing.
 - ▶ Wear hearing protection.



- Unsuitable clothing may get caught in the water pump. This may result in serious injury to the user.
 - ▶ Wear close-fitting clothing.
 - ▶ Remove scarves and jewellery.
- Wearing unsuitable footwear may cause the user to slip. This may result in injury to the user.
 - ▶ Wear sturdy, closed-toed footwear with high-grip soles.

4.5 Work Area and Surroundings

▲ WARNING

- Bystanders, children and animals cannot recognize or assess the dangers of the water pump. Innocent bystanders, children and animals may be seriously injured and damage to property may occur.
 - ▶ Keep bystanders, children and animals away from the work area.
 - ▶ Do not leave the water pump unattended.
 - ▶ Make sure that children cannot play with the water pump.
- Hot exhaust gas is emitted through the muffler while the engine is running. Hot exhaust gas can ignite easily flammable materials and cause a fire.
 - ▶ Keep exhaust gas well away from easily flammable materials.

4.6 Safe condition

The water pump is in a safe condition if the following points are observed:

- The water pump is not damaged.
- There is no fuel leaking from the water pump.
- The fuel tank cap is closed.
- The water pump is clean.
- The controls function properly and have not been modified.
- Hoses suitable for use with water pumps are fitted.
- The hoses are properly fitted.
- Only genuine STIHL accessories designed for this water pump model are fitted.
- The accessories are correctly attached.

▲ WARNING

- If not in safe condition, components may no longer operate correctly, safety devices may be disabled and fuel leakage may occur. There is a risk of serious or fatal injury.
 - ▶ Work only with an undamaged water pump.
 - ▶ If fuel is leaking from the water pump: Do not use the water pump and contact a STIHL dealer for assistance.
 - ▶ Close the fuel tank cap.
 - ▶ If the water pump is dirty: Clean the water pump.
 - ▶ Do not modify the water pump.
 - ▶ If the controls do not function properly: Do not use your water pump.
 - ▶ Only fit hoses that are suitable for use with water pumps.
 - ▶ Only fit genuine STIHL accessories designed for this water pump model.
 - ▶ Mount hoses and accessories as described in this instruction manual or the instructions supplied with the accessory.
 - ▶ Never insert objects in the water pump's openings.
 - ▶ Replace worn or damaged labels.
 - ▶ If you have any doubts, be sure to consult a STIHL dealer.

4.7 Fuel and Refuelling

▲ WARNING

- The fuel used for this water pump is petrol. Petrol is extremely inflammable. If petrol comes into contact with an open flame or hot objects, it may cause fires or explosions. This may result in serious or fatal injury to people and damage to property.
 - ▶ Protect petrol from heat and fire.
 - ▶ Do not spill petrol.
- ▶ If petrol is spilled: wipe up the petrol with a cloth and do not attempt to start the engine until all parts of the water pump and the area around the water pump are dry.
- ▶ Do not smoke.
- ▶ Do not refuel in the vicinity of flames.
- ▶ Before refuelling, stop the engine and allow it to cool.
- ▶ If the tank needs to be emptied: do this out of doors.
- ▶ Start the engine at least 3 m away from the refuelling site.
- ▶ Never store the water pump with petrol in the tank inside closed rooms.
- Breathing in petrol fumes may result in poisoning.
 - ▶ Do not breathe in petrol fumes.
 - ▶ Refuel in a well-ventilated place.
- The water pump warms up while working. The petrol expands and overpressure may occur in the fuel tank. Petrol may gush out when the fuel tank cap is opened. The gushing petrol may ignite. This may result in serious injury to the user.
 - ▶ Allow the water pump to cool down before opening the fuel tank cap.
- Clothing that comes into contact with petrol is highly inflammable. This may result in serious or fatal injury to people and damage to property.
 - ▶ If clothing comes into contact with petrol: change clothing.
- Petrol poses a risk to the environment.
 - ▶ Do not spill fuel.
 - ▶ Dispose of petrol in accordance with regulations and in an environmentally acceptable way.
- If petrol comes into contact with the skin or eyes, this may cause irritation.
 - ▶ Avoid contact with petrol.
 - ▶ In the event of contact with the skin: wash the affected areas with plenty of soap and water.
 - ▶ In the event of contact with the eyes: rinse the eyes with plenty of water for at least 15 minutes and seek medical attention.
- The water pump's ignition system generates sparks. Sparks may escape and cause fires and explosions in highly inflammable or explosive environments. This may result in serious or fatal injury to people and damage to property.
 - ▶ Use the spark plugs described in this instruction manual.
 - ▶ Screw in the spark plug and tighten firmly.
 - ▶ Press on the spark plug socket firmly.

- The water pump may be damaged if it is refuelled with petrol that is not suitable for the engine.
 - ▶ Use fresh, good-quality unleaded petrol.
 - ▶ Observe the specifications in the engine instruction manual.

4.8 Working

▲ WARNING

- The user may lose control of the water pump if they do not start the engine correctly. This may result in serious injury to the user.
 - ▶ Start the engine as described in this instruction manual.
- If the water pump is operated without the hoses attached, the user's hands may get caught in the suction and outlet openings. This may result in serious injury to the user.
 - ▶ Only operate the water pump with the hoses attached.
 - ▶ Do not put your hands in the suction or outlet openings.
- Exhaust fumes are produced when the engine is running. Breathing in exhaust fumes may result in poisoning.
 - ▶ Do not breathe in exhaust fumes.



- ▶ Use the water pump in a well-ventilated place.
- ▶ Do not work in a well with the water pump.
- ▶ If nausea, headaches, vision problems, hearing problems or dizziness occur: stop working and consult a doctor.
- If the user is wearing hearing protection and the engine is running, their perception and assessment of noise may be limited.
 - ▶ Work calmly and carefully.
- If the water pump changes or starts to behave differently when working, it may not be in safe condition. This may result in serious injury to people and damage to property.
 - ▶ Stop working and consult a STIHL specialist dealer.
- Water can freeze on the floor and in components of the water pump at temperatures below 0 °C. This may result in the user slipping, falling and becoming seriously injured. It may also result in damage to property.
 - ▶ Do not use the water pump at temperatures below 0 °C.
- If the suction hose or pressure hose is pulled, the water pump may move and fall over. This may result in damage to property.
 - ▶ Do not pull on the suction hose or pressure hose.
- If the water pump is placed on a sloping, uneven or unpaved surface, it may move and fall over. This may result in damage to property.
 - ▶ Place the water pump on a horizontal, level and paved surface.
 - ▶ Secure the water pump so it cannot move.
- Taking in highly inflammable and explosive liquids may cause fires and explosions. This may result in serious or fatal injury to people and damage to property.
 - ▶ Do not take in or discharge highly inflammable or explosive liquids.
- Taking in irritating, corrosive and toxic liquids may endanger health and damage components of the water pump. This may result in serious or fatal injury to people and damage to property.
 - ▶ Do not take in or discharge irritating, corrosive or toxic liquids.
- The water pump is not sterile or food-safe. If liquid food products are taken in, they will be contaminated.
 - ▶ Do not take in or discharge liquid food products.
- If the water pump is not filled with water before starting the engine, this may result in damage to the water pump.
 - ▶ Fill the water pump with water before starting the engine.
- If the suction strainer is not attached, objects may be sucked into the water pump. The water pump may become clogged or damaged.
 - ▶ Attach the suction strainer.
- The engine of the water pump is not waterproof. If the water pump is placed in water, the engine may be damaged.
 - ▶ Operate the water pump on a dry surface.
- Badly routed hoses may become damaged and people may trip over them. This may result in injury to people and damage to the hoses.
 - ▶ Route and mark the hoses so people cannot trip over them.
 - ▶ Route the hoses so they are not stretched or tangled.
 - ▶ Route the hoses so they do not become damaged, kinked or crushed or chafe.
 - ▶ Protect the hoses from heat, oil and chemicals.
- If people sit or stand on the water pump, they may come into contact with hot components and be seriously injured. If objects are placed

on the water pump, they may fall down and cause serious injury to people.

- ▶ Do not sit or stand on the water pump.
- ▶ Do not place any objects on the water pump.

4.9 Transporting

▲ WARNING

- The water pump may tip over or move during transport. This may result in injury to people and damage to property.
 - ▶ Stop the engine.
 - ▶ Secure the water pump with lashing straps, belts or a net so it cannot tip over and move.
- The muffler and engine may be hot after the engine has been running. This may result in the user burning themselves.
 - ▶ Carry the water pump by the frame with the muffler pointing away from the body.
- Water can freeze in components of the water pump at temperatures below 0 °C. This may result in damage to the water pump.
 - ▶ Drain the water pump.

4.10 Storing

▲ WARNING

- Children are not aware of and cannot assess the dangers of a water pump and can be seriously injured.
 - ▶ Shut off the engine.
 - ▶ Store the water pump out of the reach of children.
- Dampness can corrode the electrical contacts on the water pump and metal components. This can damage the water pump.
 - ▶ Store your water pump in a clean and dry condition.
- Water can freeze in water pump components at temperatures below 0°C. This can damage the water pump.
 - ▶ Drain the water pump.

4.11 Cleaning, Maintenance and Repair

▲ WARNING

- The water pump may inadvertently start if the engine is running during cleaning, maintenance or repair. This may result in serious injury to people and damage to property.
 - ▶ Stop the engine.

- The muffler and engine may be hot after the engine has been running. This may result in people burning themselves.
 - ▶ Wait until the muffler and engine have cooled down.
- Abrasive cleaning agents or using a water jet or sharp objects for cleaning may result in damage to the water pump or hoses. If the water pump or hoses are not cleaned correctly, components may no longer operate correctly and safety devices may be disabled. This may result in serious injury to people.
 - ▶ Clean the water pump as described in this instruction manual.
 - ▶ Clean the hoses as described in this instruction manual.
- If the water pump or hoses are not maintained or repaired as described in this instruction manual, components may no longer operate correctly and safety devices may be disabled. This may result in serious or fatal injury to people.
 - ▶ Maintain or repair the water pump as described in this instruction manual.
 - ▶ Maintain hoses as described in the instruction manual for the hoses used.

5 Preparing the Water Pump for Operation

5.1 Preparing the Water Pump for Operation

The following steps must be performed before commencing work:

- ▶ Remove packaging material and transport locks.
- ▶ Make sure that the water pump is in safe condition, [📖 4.6](#).
- ▶ Clean the water pump, [📖 14.1](#).
- ▶ Connect the water pump to a water source, [📖 6.1](#).
- ▶ Fill the water pump housing with water, [📖 6.2](#).
- ▶ Refuel the water pump, [📖 7.1](#).
- ▶ Add engine oil, [📖 7.2](#).
- ▶ Check the controls, [📖 9.1](#).
- ▶ If the steps cannot be performed: do not use the water pump and consult a STIHL specialist dealer.

6 Connecting to a water source

6.1 Connecting the Water Pump to a Water Source

The water pump can take in water from rain barrels, cisterns and from flowing or standing water.

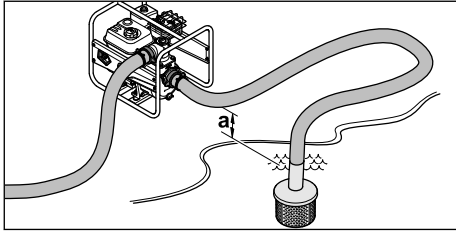

In order for the water to be taken in, the difference in height between the water pump and the water source must not exceed the maximum suction head (a),  18.

The suction hose must be inherently stable to prevent collapse in the event of negative pressure.

The suction strainer must be used.

Attaching the hose connections

- ▶ Stop the engine.

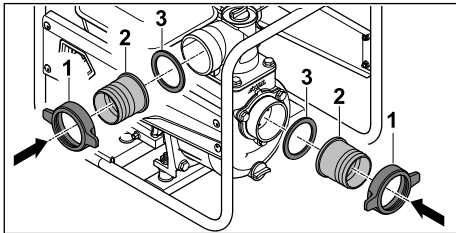

- ▶ Screw on union nut (1) together with connecting piece (2) and seal (3). Do this at both openings.

Attaching the hoses

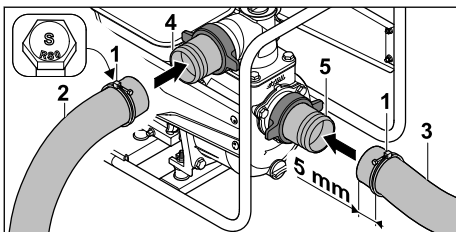

- ▶ Push clamps (1) onto pressure hose (2) and suction hose (3).
- ▶ Push pressure hose (2) over connecting piece (4).
- ▶ Push suction hose (3) over connecting piece (5).

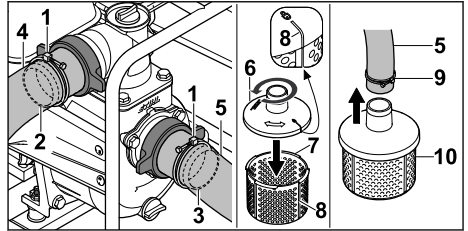

- ▶ Align clamps (1) centrally over the resistance ribs of connecting pieces (2 and 3).
- ▶ Tighten the screws of clamps (1) firmly. Pressure hose (4) and suction hose (5) are firmly connected to the water pump.
- ▶ Place upper part of suction strainer (6) on lower part of suction strainer (7) and turn it anti-clockwise until markings (8) on upper part (6) and lower part (7) are in line. Upper part (6) and lower part (7) of the suction strainer are firmly connected to each other.
- ▶ Push clamp (9) onto the other end of suction hose (5).
- ▶ Push this end of suction hose (5) over the connecting piece of suction strainer (10).
- ▶ Align clamp (9) centrally on the connecting piece of suction strainer (10).
- ▶ Tighten the screw of clamp (10) firmly. Suction strainer (10) is firmly connected to suction hose (5).
- ▶ Suspend suction strainer (10) in the water source so that it does not touch the bottom.

WARNING

- Do not disconnect the water pump from the water source during operation and allow it to run empty.

Operating the water pump without the housing completely filled can cause severe damage to the pump.

6.2 Filling the Water Pump Housing with Water

NOTICE

- The water pump housing does not contain any water on delivery. In order for water to be taken in and pumped through the hoses, the water pump must be filled with water. Starting the engine with no or too little water in the water pump housing may damage the water pump.
 - ▶ Add water to the water pump housing before starting the pump.

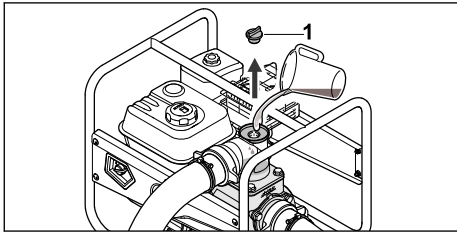

- ▶ Turn screw plug (1) anti-clockwise until it can be removed.
- ▶ Fill the water pump housing with at least 2.5 litres of water.
- ▶ Replace screw plug (1).
- ▶ Turn screw plug (1) clockwise and tighten firmly by hand.

7 Refuelling the Water Pump and Adding Engine Oil

7.1 Refuelling the Water Pump

NOTICE

- The water pump may be damaged if the correct fuel is not used.
 - ▶ See the engine instruction manual.
- ▶ Stop the engine.
- ▶ Place the water pump on a flat surface with the fuel tank cap facing up.
- ▶ Clean the area around the fuel tank cap with a damp cloth.

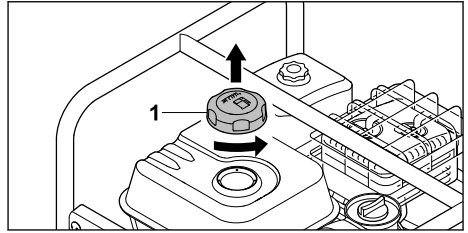

- ▶ Turn fuel tank cap (1) anti-clockwise until it can be removed.
- ▶ Remove fuel tank cap (1).
- ▶ Add fuel without spilling any and stop at least 15 mm short of the fuel tank brim.

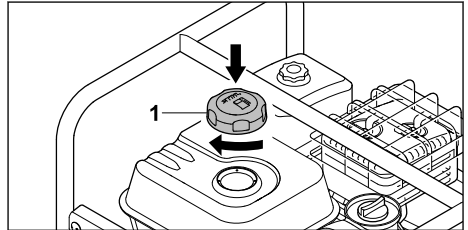

- ▶ Place fuel tank cap (1) on the fuel tank.
- ▶ Turn fuel tank cap (1) clockwise and tighten firmly by hand. The fuel tank is sealed.

7.2 Adding Engine Oil

The engine oil lubricates and cools the engine.

The engine oil specification and capacity can be found in the engine instruction manual.

NOTICE

- The water pump does not contain any engine oil on delivery. Starting the engine with no or too little engine oil may damage the water pump.
 - ▶ Always check the engine oil level before starting and if necessary top up.
- ▶ Add the engine oil as described in the engine instruction manual.

8 Starting and Stopping the Engine

8.1 Starting the Engine

- ▶ Place the water pump on a level surface.

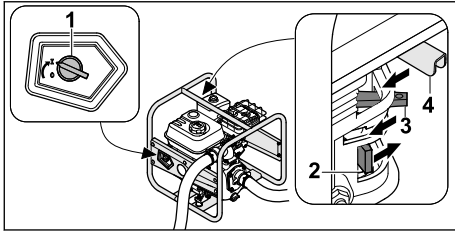

- ▶ Turn main switch (1) to I.
- ▶ Push fuel cock (2) in the direction of the arrow.
- ▶ Push choke lever (3) in the direction of the arrow.
- ▶ Push throttle lever (4) in the direction of the arrow.

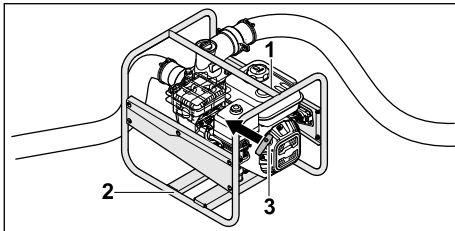

- ▶ Press the water pump to the ground with the left hand on upper frame (1) and place the right foot on lower frame (2).
- ▶ Slowly pull out starter handle (3) with the right hand to the point of noticeable resistance.
- ▶ Keep quickly pulling out and returning starter handle (3) until the engine is running.
- ▶ Push the choke lever back so the engine does not stall.

8.2 Stopping the Engine

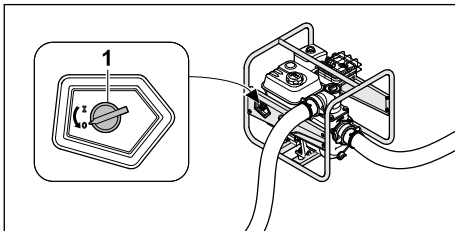

- ▶ Turn main switch (1) to 0.
The engine stops.

9 Checking the Water Pump

9.1 Checking the Controls

- ▶ Start the engine.
- ▶ Turn the main switch to 0.
The engine stops.
- ▶ If the engine does not cut out:

- ▶ Close the fuel cock and do not use the water pump; consult a STIHL dealer.
The main switch is defective.

10 Using the Water Pump

10.1 Securing the Water Pump

- ▶ Secure the water pump so it cannot move.

10.2 Routing the Suction Hose

To prevent excessive strain on the threaded connection of the suction opening and to prevent the seal from being crushed or moved, place a suitable object under the suction hose.

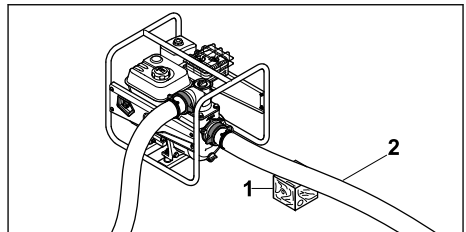

- ▶ Place a suitable object (1) under suction hose (2) so that it runs as straight as possible and has no kinks.

10.3 Operating the Pump

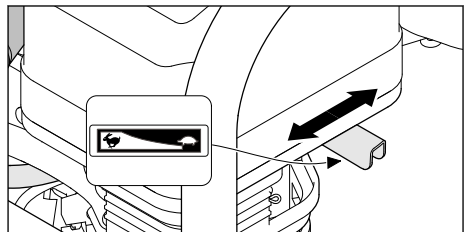

The pump delivery rate can be adjusted by moving the throttle lever.

- ▶ Move the throttle lever to position : the pump delivery rate decreases.
- ▶ Move the throttle lever to position : the pump delivery rate increases.

11 After Finishing Work

11.1 After Finishing Work

- ▶ Connect the water pump to a water source in such a way that no sand or dirt can be taken in.
- ▶ Start the engine.
Sand and dirt are flushed out of the water pump and hoses.
- ▶ Stop the engine.

- ▶ Allow the water pump to cool down.

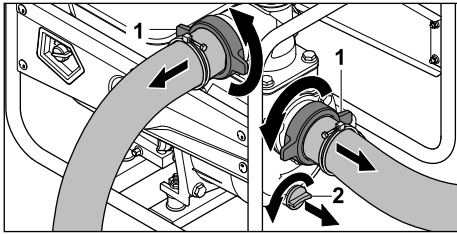

- ▶ Unscrew union nuts (1). The hoses are detached.
- ▶ Turn screw plug (2) anti-clockwise until it can be removed. Water flows out of the water pump.
- ▶ Tilt the water pump forwards to drain it completely.
- ▶ Replace screw plug (2).
- ▶ Turn screw plug (2) clockwise and tighten firmly by hand.
- ▶ If the water pump is wet: allow the water pump to dry.
- ▶ Clean the water pump.

12 Transporting

12.1 Transporting the Water Pump

- ▶ Stop the engine.

Carrying the water pump

- ▶ Carry the water pump by the frame with the muffler pointing away from the body.

Transporting the water pump in a vehicle

- ▶ Secure the water pump in an upright position so it cannot tip over or move.

13 Storing

13.1 Storing the Water Pump

- ▶ Stop the engine.
- ▶ Store the water pump in accordance with the following conditions:
 - The water pump cannot tip over and cannot move.
 - The water pump is out of reach of children.
 - The water pump is clean and dry.
 - The storage temperature is -20 °C to +60 °C.
- ▶ If the water pump is to be stored for more than 30 days:
 - ▶ Open the fuel tank cap.
 - ▶ Drain the fuel tank.
 - ▶ Seal the fuel tank.

14 Cleaning

14.1 Cleaning the Water Pump

- ▶ Shut off the engine.
- ▶ Allow water pump to cool down.
- ▶ Clean the water pump with a damp cloth or STIHL resin solvent.
- ▶ Clean cooling air slots with a soft brush.

14.2 Cleaning the Suction Strainer

- ▶ Stop the engine.
- ▶ Rinse the suction strainer under running water.

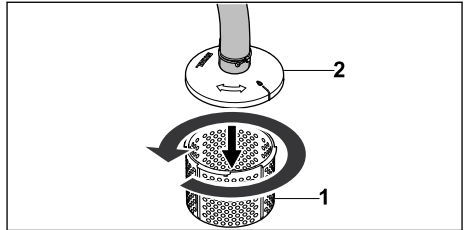

- ▶ For coarser soiling, detach lower part of suction strainer (1) from upper part of suction strainer (2) by turning it anti-clockwise and remove. Rinse the inside of the suction strainer under running water.

14.3 Cleaning the Hoses

- ▶ Shut off the engine.
- ▶ Clean the hoses with a damp cloth.
- ▶ Rinse the hoses with water.

15 Maintenance

15.1 Maintenance Intervals

Maintenance intervals are dependent on the ambient conditions and the working conditions. STIHL recommends the following maintenance intervals:

Engine

- ▶ Maintain the engine as described in the engine instruction manual.

Water pump

- ▶ Have the water pump inspected annually by a STIHL specialist dealer.

16 Repairing

16.1 Repairing the Water Pump

The water pump cannot be repaired by the user.

- ▶ If the water pump is damaged: Do not use your water pump and contact your STIHL servicing dealer for assistance.

17 Troubleshooting

17.1 Remediating Water Pump Faults

Fault	Cause	Remedy
Engine cannot be started.	Insufficient fuel in fuel tank.	▶ Refuel water pump.
	Carburettor overheating.	▶ Allow water pump to cool down.
	Carburettor iced up.	▶ Allow water pump to warm up.
	Main switch set to position 0.	▶ Press main switch.
	Inferior, dirty or old fuel in tank.	▶ Use fresh, good quality fuel (unleaded petrol). ▶ Clean carburettor. ▶ Clean fuel line.
	Spark plug socket is detached from spark plug or ignition lead is not properly fastened to socket.	▶ Clean or replace spark plug. ▶ Check connection between ignition lead and plug.
	Spark plug is dirty, damaged or electrode gap is incorrect.	▶ Clean or replace spark plug. ▶ Adjust electrode gap.
	Engine flooded.	▶ Remove spark plug and dry; set main switch to 0 and pull starter rope repeatedly with spark plug removed.
	Air filter dirty.	▶ Clean or replace air filter.
	Oil level in engine too low.	▶ Add engine oil.
Engine difficult to start or engine power deteriorating.	Water in fuel tank and carburettor or carburettor is blocked.	▶ Empty fuel tank, clean fuel line and carburettor.
	Fuel tank contaminated.	▶ Clean fuel tank.
	Spark plug dirty.	▶ Clean or replace spark plug.
	Incorrect fuel used.	▶ Check fuel.
	Air filter dirty.	▶ Clean or replace air filter.
Engine overheating.	Cooling ribs dirty.	▶ Clean cooling ribs.
Engine running roughly.	Incorrect fuel used.	▶ Check fuel.
	Insufficient fuel in fuel tank.	▶ Refuel water pump.
	Air filter dirty.	▶ Clean or replace air filter.
Engine stops during operation.	Oil level in engine is too low and oil pressure sensor stops engine.	▶ Top up engine oil.
	Insufficient fuel in fuel tank.	▶ Refuel water pump.
Heavy smoke formation.	Oil level in engine is too high.	▶ Drain engine oil.
	Air filter dirty.	▶ Clean or replace air filter.
Excessive vibration during operation.	Vibration dampers worn.	▶ Replace vibration dampers.

Fault	Cause	Remedy
Water pump not pumping water.	Suction strainer or hoses are clogged.	▶ Clean suction strainer and hoses.
	Insufficient water.	▶ Ensure that a sufficient amount of water is available.
	No water in water pump.	▶ Connect water pump to a water source. ▶ Fill water pump with water.
	Maximum delivery head or maximum suction head has been exceeded.	▶ Observe maximum delivery head or maximum suction head.  18
	Suction hose collapsed on itself.	▶ Use an inherently stable suction hose.
	Suction hose leaking or not connected properly.	▶ Check suction hose and connection.

18 Specifications

18.1 STIHL Water Pump WP 600.0

- Displacement: 212 cc
- Power (P) to ISO 8893: 4,4 kW
- On-load speed (n): 3600 rpm
- Maximum idling speed (n₀): 3850 rpm
- Weight (m) with empty fuel tank: 29 kg
- Maximum fuel tank capacity: 3,6 dm³ (3,6 l)
- Connecting piece diameter: 76 mm (3")
- Maximum delivery head: 31 m
- Maximum suction head: 7 m

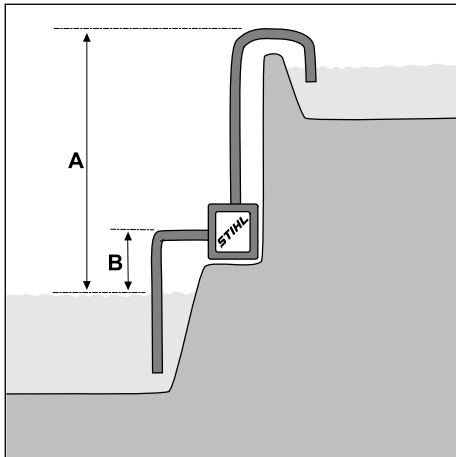

- A = Delivery head, B = Suction head
- Maximum delivery rate (V_{max}): 63 m³/h

The delivery rate depends on the delivery head:

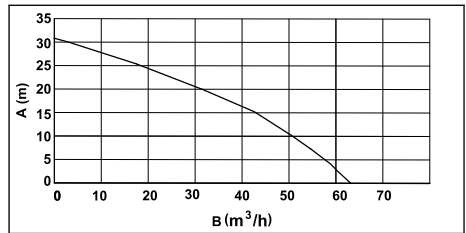

A = Delivery head, B = Delivery rate

Unit dimensions

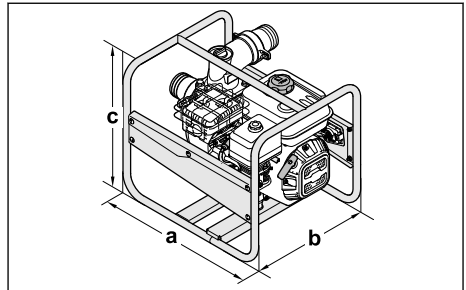

a = 54 cm, b = 44 cm, c = 45 cm

18.2 Sound Values

The K value for the sound pressure level is 3 dB(A). The K value for the sound power level is 3 dB(A).

- Sound pressure level L_{pA} measured in accordance with ISO 20361: 87 dB(A)
- Sound power level L_{wA} measured in accordance with 2000/14/EC: 100,4 dB(A)
- Sound power level L_{wA} guaranteed in accordance with 2000/14/EC: 103 dB(A)

18.3 Exhaust Emissions

The CO₂ value measured in the EU type approval procedure is specified at www.stihl.com/co2 in the product-specific technical data.

The measured CO₂ value was determined on a representative engine in accordance with a standardised test procedure under laboratory conditions and does not represent either an explicit or implied guarantee of the performance of a specific engine.

The applicable exhaust emission requirements are fulfilled by the intended usage and maintenance described in this instruction manual. The type approval expires if the engine is modified in any way.

18.4 REACH

REACH is an EC regulation and stands for the Registration, Evaluation, Authorisation and Restriction of Chemical substances.

For information on compliance with the REACH regulation see www.stihl.com/reach.

19 Spare Parts and Accessories

19.1 Spare parts and accessories

STIHL  These symbols indicate original STIHL spare parts and original STIHL accessories.

STIHL recommends the use of original STIHL spare parts and accessories.

Despite ongoing market observation, STIHL is unable to judge the reliability, safety and suitability of other manufacturers' spare parts and accessories; accordingly, STIHL cannot warrant for the use of those parts.

Original STIHL spare parts and original STIHL accessories are available from STIHL dealers.

20 Disposal

20.1 Disposing of the Water Pump

Information on disposal is available from your local authority or from a STIHL dealer.

Improper disposal may be harmful to health and pollute the environment.

- Take STIHL products including packaging to a suitable collection point for recycling in accordance with local regulations.

- Do not dispose of the product with domestic waste.

21 EC Declaration of Conformity

21.1 STIHL Water Pump WP 600.0

STIHL Tirol GmbH
Hans Peter Stihl-Strasse 5
6336 Langkampfen

Austria

declares under our sole responsibility that

- design: water pump
- nominal output: 4,4 kW
- manufacturer's brand: STIHL
- type: WP 600.0
- serial number: VB04

complies with the relevant provisions of Directives 2000/14/EU, 2006/42/EC, 2011/65/EU and 2014/30/EU and has been developed and manufactured in accordance with the versions of the following standards valid on the date of manufacture: EN 809 and EN 55012.

The measured and guaranteed sound power levels were determined in accordance with Directive 2000/14/EC, Appendix V.

- Measured sound power level: 100,4 dB(A)
- Guaranteed sound power level: 103 dB(A)

The technical documents are stored at STIHL Tirol GmbH.

The year of manufacture and machine number are indicated on the water pump.

Langkampfen, 08.10.2021

STIHL Tirol GmbH

p.p.  V

Matthias Fleischer, Head of Product Development

p.p.  V

Sven Zimmermann, Head of Quality Department

22 UKCA Declaration of Conformity

22.1 STIHL Water Pump WP 600.0

STIHL Tirol GmbH
Hans Peter Stihl-Strasse 5
6336 Langkampfen

Austria

declares under our sole responsibility that

- design: water pump
- nominal output: 4,4 kW
- manufacturer's brand: STIHL
- type: WP 600.0
- serial number: VB04

complies with the relevant provisions of the UK regulations Noise Emission in the Environment by Equipment for use Outdoors Regulations 2001, Supply of Machinery (Safety) Regulations 2008, Electromagnetic Compatibility Regulations 2016 and The Restriction of the Use of Certain Hazardous Substances in Electrical and Electronic Equipment Regulations 2012 and has been developed and manufactured in accordance with the versions of the following standards valid on the date of manufacture: EN 809 and EN 55012.

The measured and guaranteed sound power levels were determined in accordance with the UK regulation Noise Emission in the Environment by Equipment for use Outdoors Regulations 2001, Schedule 8.

- Measured sound power level: 100,4 dB(A)
- Guaranteed sound power level: 103 dB(A)

The technical documents are stored at STIHL Tirol GmbH.

The year of manufacture and machine number are indicated on the water pump.

Langkampfen, 01.07.2022

STIHL Tirol GmbH

p.p.



V

Matthias Fleischer, Head of Product Development

p.p.



V

Sven Zimmermann, Head of Quality Department

23 Addresses

www.stihl.com

Table des matières

1	Préface.....	31
2	Informations concernant la présente Notice d'emploi.....	32
3	Vue d'ensemble.....	32
4	Prescriptions de sécurité.....	33
5	Préparation de la pompe à eau.....	38
6	Branchement sur une source d'alimentation en eau.....	38
7	Plein de carburant de la pompe à eau et remplissage d'huile moteur.....	40
8	Mise en route et arrêt du moteur.....	40
9	Vérification de la pompe à eau.....	41
10	Utilisation de la pompe à eau.....	41
11	Après le travail.....	42
12	Transport.....	42
13	Rangement.....	42
14	Nettoyage.....	42
15	Maintenance.....	42
16	Réparation.....	43
17	Dépannage.....	43
18	Caractéristiques techniques.....	44
19	Pièces de rechange et accessoires.....	45
20	Mise au rebut.....	46
21	Déclaration de conformité UE.....	46
22	Déclaration de conformité UKCA.....	46
23	Adresses.....	47

1 Préface

Chère cliente, cher client,

Nous vous remercions d'avoir choisi un produit STIHL. Dans le développement et la fabrication de nos produits, nous mettons tout en œuvre pour garantir une excellente qualité répondant aux besoins de nos clients. Nos produits se distinguent par une grande fiabilité, même en cas de sollicitations extrêmes.

STIHL garantit également la plus haute qualité au niveau du service après-vente. Nos revendeurs spécialisés fournissent des conseils compétents, aident nos clients à se familiariser avec nos produits et assurent une assistance technique complète.

STIHL se déclare résolument en faveur d'un développement durable et d'une gestion responsable de la nature. La présente Notice d'emploi vous aidera à utiliser votre produit STIHL en toute sécurité et dans le respect de l'environnement, pendant toute sa longue durée de vie.

Nous vous remercions de votre confiance et vous souhaitons beaucoup de plaisir avec votre produit STIHL.



Dr. Nikolaus Stihl

IMPORTANT ! LIRE CETTE NOTICE AVANT D'UTILISER CE PRODUIT ET LA CONSERVER PRÉCIEUSEMENT.

2 Informations concernant la présente Notice d'emploi

2.1 Documents applicables

Le présent manuel est une traduction du manuel d'utilisation d'origine du fabricant, conformément à la directive CE 2006/42/EC.

Les consignes de sécurité locales s'appliquent.

- ▶ Lire, comprendre et conserver les documents suivants, en plus du présent manuel d'utilisation :
 - Le manuel d'utilisation et l'emballage du tuyau utilisé
 - Notice d'utilisation du moteur STIHL EHC 605.0/705.0

2.2 Marquage des avertissements dans le texte



AVERTISSEMENT

- Attire l'attention sur des dangers qui peuvent causer des blessures graves, voire mortelles.
 - ▶ Les mesures indiquées peuvent éviter des blessures graves, voire mortelles.

AVIS

- Attire l'attention sur des dangers pouvant causer des dégâts matériels.
 - ▶ Les mesures indiquées peuvent éviter des dégâts matériels.

2.3 Symboles figurant dans le texte



Ce symbole renvoie à un chapitre de la présente notice d'utilisation.

3 Vue d'ensemble

3.1 Pompe à eau

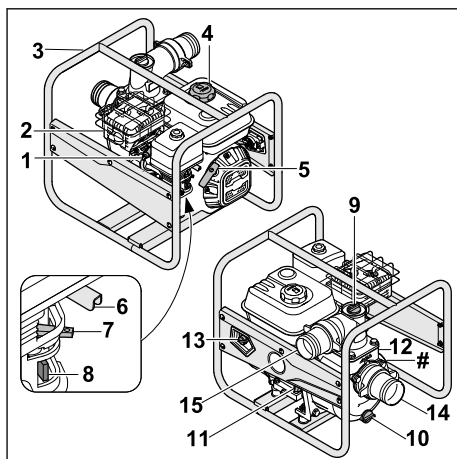

1 Cosse de bougie d'allumage

La cosse de bougie d'allumage relie le câble d'allumage à la bougie d'allumage.

2 Silencieux

Le silencieux réduit les émissions sonores de la pompe à eau.

3 Châssis

Le châssis sert à protéger et à transporter la pompe à eau.

4 Bouchon du réservoir à carburant

Le bouchon du réservoir à carburant ferme le réservoir à carburant.

5 Poignée de démarrage

La poignée de démarrage sert à démarrer le moteur.

6 Levier des gaz

Le levier des gaz sert à accélérer le moteur.

7 Levier du volet de démarrage

Le levier du volet de démarrage sert à démarrer le moteur.

8 Robinet d'alimentation en carburant

Le robinet d'alimentation en carburant coupe l'alimentation en carburant.

9 Vis de fermeture

La vis de fermeture obture l'orifice de remplissage d'eau.

10 Vis de fermeture

La vis de fermeture obture l'orifice de vidange d'eau.

11 Bouchon d'huile moteur avant

Le bouchon d'huile moteur obture l'orifice de remplissage d'huile moteur.

12 Bouchon d'huile moteur arrière

Le bouchon d'huile moteur ferme l'orifice permettant de contrôler le niveau de remplissage d'huile.

13 Interrupteur marche/arrêt

L'interrupteur marche/arrêt sert à mettre en marche et arrêter le moteur.

14 Orifice d'aspiration

L'orifice d'aspiration sert à raccorder le tuyau d'aspiration.

15 Orifice de sortie

L'orifice de sortie sert à raccorder le tuyau de refoulement.

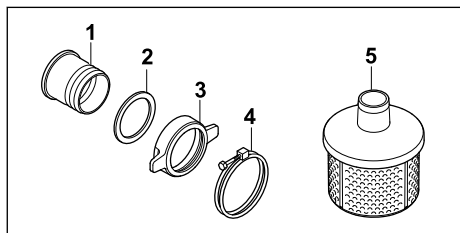
Plaque signalétique avec numéro de machine**3.2 Composants servant au raccordement des tuyaux****1 Tubulure**

La tubulure sert à raccorder un tuyau.

2 Joint

Le joint assure l'étanchéité de la tubulure.

3 Écrou-raccord

L'écrou-raccord fixe la tubulure à la pompe à eau.

4 Collier de serrage

Le collier de serrage fixe un tuyau à la tubulure.

5 Crépine

La crépine filtre l'eau aspirée.

3.3 Symboles

Les symboles peuvent se trouver sur la pompe à eau, le moteur et la tubulure de remplissage d'huile. Ils ont la signification suivante :



Déplacer le régulateur pour ouvrir ou fermer le robinet d'alimentation en carburant.



Activer le volet de démarreur pour démarrer le moteur à combustion à froid.



Faire attention à la quantité d'huile moteur.



Lire, comprendre et conserver le manuel d'utilisation.



Le moteur doit être rempli d'huile moteur avant le démarrage.



Ce symbole désigne le levier de réglage des gaz.

4 Prescriptions de sécurité**4.1 Symboles d'avertissement**

Les symboles d'avertissement placés sur la pompe à eau ont la signification suivante :



Respecter toutes les consignes de sécurité et les mesures associées.



Lire, comprendre et conserver le manuel d'utilisation.



Porter une protection acoustique.



Ne pas inhaler les gaz d'échappement.



Ne pas toucher les surfaces brûlantes.



Ne pas faire le plein si le moteur tourne ou s'il est en surchauffe.

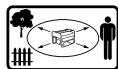

Se tenir à distance des objets et tenir les tiers à l'écart.

4.2 Utilisation conforme du produit

La pompe à eau STIHL WP 600.0 sert à pomper de l'eau douce jusqu'à une hauteur maximale de 31 m et à partir d'une profondeur maximale de 7 m. La pompe à eau ne doit être utilisée qu'en tant qu'appareil individuel.

La pompe à eau STIHL WP 600.0 ne doit pas être utilisée pour les applications suivantes :

- Pompage d'essence, d'huile, de diluants, de solvants et de matériaux similaires
- Pompage d'acides, de bases, de produits alcalins et de matériaux similaires
- Pompage d'aliments liquides
- Pompage d'eau salée
- Pompage d'eau à une température supérieure à 40 °C.

AVIS

- Les réglementations et consignes locales déterminent le prélèvement d'eau dans les eaux superficielles.
 - ▶ Observer et respecter les réglementations locales.

▲ AVERTISSEMENT

- En cas d'utilisation non conforme de la pompe à eau, les personnes risquent des blessures graves ou mortelles et des dommages matériels peuvent survenir.
 - ▶ Utiliser la pompe à eau comme indiqué dans le présent manuel d'utilisation.

4.3 Exigences concernant l'utilisateur

▲ AVERTISSEMENT

- Les personnes sans expérience ne peuvent pas percevoir les dangers liés à la pompe à eau ni en évaluer les risques. L'utilisateur ou d'autres personnes risquent des blessures graves, voire la mort.



- ▶ Lire, comprendre et conserver le manuel d'utilisation.

- ▶ Si la pompe à eau est confiée à une autre personne : lui remettre le manuel d'utilisation.
- ▶ Veiller à ce que l'utilisateur respecte les exigences suivantes :

- L'utilisateur est reposé.
- L'utilisateur possède les capacités physiques, sensorielles et mentales pour pouvoir se servir de la pompe à eau. Si les capacités physiques, sensorielles ou mentales de l'utilisateur sont limitées, ce dernier doit utiliser l'appareil uniquement sous la surveillance ou selon les instructions d'une personne responsable.
- L'utilisateur est en mesure de reconnaître et d'évaluer les dangers liés à la pompe à eau.
- L'utilisateur est majeur ou a été formé à un métier conformément aux réglementations nationales en vigueur.
- L'utilisateur a reçu une instruction auprès d'un revendeur spécialisé STIHL ou d'une personne qualifiée, avant d'utiliser la pompe à eau pour la première fois.
- L'utilisateur ne se trouve pas sous l'influence d'alcool, de médicaments ni de drogue.

- ▶ En cas de doute : demander conseil à un revendeur spécialisé STIHL.
- Le système d'allumage de la pompe à eau génère un champ électromagnétique. Le champ électromagnétique peut affecter les stimulateurs cardiaques. L'utilisateur risque des blessures graves, voire la mort.
 - ▶ Si l'utilisateur porte un stimulateur cardiaque : s'assurer que le stimulateur cardiaque n'est pas affecté.

4.4 Vêtements et équipement

▲ AVERTISSEMENT

- Lors de l'utilisation, les cheveux longs peuvent être pris dans la pompe à eau. L'utilisateur risque de se blesser gravement.
 - ▶ Attacher les cheveux longs de manière à ce qu'ils se trouvent au-dessus des épaules.
- Pendant l'utilisation, l'utilisateur peut entrer en contact avec de l'eau contaminée ou de l'eau peut gicler de la pompe à eau ou des tuyaux. L'utilisateur peut se blesser.
 - ▶ Porter des lunettes de protection ajustées. Les lunettes de protection appropriées disponibles dans le commerce sont certifiées conformément à la norme EN 166 ou aux dispositions nationales en vigueur et portent le marquage correspondant.
- Du bruit est émis pendant l'utilisation. Le bruit peut nuire à l'audition.



- ▶ Porter une protection acoustique.

- Des vêtements inadaptés peuvent se prendre dans la pompe à eau. S'il ne porte pas des vêtements appropriés, l'utilisateur risque de se blesser gravement.
 - ▶ Porter des vêtements ajustés.
 - ▶ Retirer écharpe et bijoux.
- L'utilisateur risque de glisser s'il ne porte pas les chaussures de sécurité appropriées. L'utilisateur peut se blesser.
 - ▶ Porter des chaussures de sécurité solides et fermées avec semelle antidérapante.

4.5 Zone de travail et environnement

▲ AVERTISSEMENT

- Les personnes n'intervenant pas dans l'utilisation, les enfants et les animaux ne peuvent pas déceler, ni évaluer les risques liés à la pompe à eau. Les personnes n'intervenant pas dans l'utilisation de l'appareil, les enfants et les animaux risquent de se blesser gravement et des dommages matériels peuvent survenir.
 - ▶ Tenir les personnes n'intervenant pas dans l'utilisation de l'appareil, les enfants et les animaux éloignés de la zone de travail.
 - ▶ Ne pas laisser la pompe à eau sans surveillance.
 - ▶ Veiller à ce que les enfants ne puissent pas jouer avec la pompe à eau.
- Lorsque le moteur tourne, des gaz d'échappement brûlants sortent du silencieux. Les gaz d'échappement brûlants peuvent enflammer des matériaux inflammables et provoquer des incendies.
 - ▶ Écarter les matériaux facilement inflammables du flux des gaz d'échappement.

4.6 État conforme aux règles de sécurité

La pompe à eau est en bon état de fonctionnement et conforme aux règles de sécurité si les conditions suivantes sont réunies :

- La pompe à eau est intacte.
- Aucun carburant ne s'échappe de la pompe à eau.
- Le bouchon du réservoir à carburant est fermé.
- La pompe à eau est propre.
- Les éléments de commande fonctionnent et n'ont pas été modifiés.

- Des tuyaux adaptés à l'utilisation avec des pompes à eau sont montés.
- Les tuyaux sont montés correctement.
- Des accessoires d'origine STIHL adaptés sont montés sur cette pompe à eau.
- Les accessoires sont montés correctement.

▲ AVERTISSEMENT

- Les composants ne peuvent plus fonctionner correctement s'ils sont en mauvais état de fonctionnement, des dispositifs de sécurité peuvent être désactivés et du carburant peut s'échapper. Les personnes risquent des blessures graves, voire la mort.
 - ▶ Utiliser une pompe à eau intacte.
 - ▶ Si du carburant s'échappe de la pompe à eau : ne pas utiliser la pompe à eau et demander conseil à un revendeur spécialisé STIHL.
 - ▶ Fermer le bouchon du réservoir à carburant.
 - ▶ Si la pompe à eau est sale : nettoyer la pompe à eau.
 - ▶ Ne pas modifier la pompe à eau.
 - ▶ Si les éléments de commande ne fonctionnent pas : ne pas utiliser la pompe à eau.
 - ▶ Ne monter que des tuyaux adaptés à l'utilisation sur des pompes à eau.
 - ▶ Monter des accessoires d'origine STIHL adaptés à cette pompe à eau.
 - ▶ Monter des tuyaux et des accessoires comme indiqué dans le présent manuel d'utilisation ou dans celui de l'accessoire correspondant.
 - ▶ Ne pas introduire d'objets dans les orifices de la pompe à eau.
 - ▶ Remplacer les pictogrammes usés ou endommagés.
 - ▶ En cas de doute : demander conseil à un revendeur spécialisé STIHL.

4.7 Carburant et ravitaillement

▲ AVERTISSEMENT

- Le carburant utilisé pour cette pompe à eau est l'essence. L'essence est extrêmement inflammable. Si l'essence entre en contact avec une flamme nue ou des objets brûlants, elle peut provoquer des incendies ou des explosions. Les personnes risquent des blessures graves, voire la mort et des dommages matériels peuvent survenir.
 - ▶ Protéger l'essence de la chaleur et du feu.
 - ▶ Ne pas renverser d'essence.
 - ▶ Si de l'essence est renversée : essuyer l'essence avec un chiffon et ne pas essayer de

démarrer le moteur tant que l'ensemble des pièces de la pompe à eau et la zone autour de la pompe à eau ne sont pas sèches.

- ▶ Ne pas fumer.
- ▶ Ne pas faire le plein à proximité du feu.
- ▶ Avant de faire le plein, couper le moteur et le laisser refroidir.
- ▶ Si le réservoir doit être vidé : effectuer l'opération à l'air libre.
- ▶ Démarrer le moteur à au moins 3 m de distance de l'endroit où le plein a été fait.
- ▶ Ne jamais remiser la pompe à eau à l'intérieur de locaux fermés alors que de l'essence se trouve dans le réservoir à carburant.
- L'inhalation de vapeurs d'essence peut empoisonner les personnes.
 - ▶ Ne pas inhaler les vapeurs d'essence.
 - ▶ Faire le plein dans un lieu bien aéré.
- La pompe à eau s'échauffe pendant l'utilisation. L'essence se dilate, ce qui peut créer une surpression dans le réservoir à carburant. Si le bouchon du réservoir à carburant est ouvert, de l'essence peut jaillir. Les projections d'essence peuvent s'enflammer. L'utilisateur risque de se blesser gravement.
 - ▶ Laisser tout d'abord refroidir la pompe à eau, puis ouvrir le bouchon du réservoir à carburant.
- Les vêtements entrant en contact avec de l'essence sont plus facilement inflammables. Les personnes risquent des blessures graves, voire la mort et des dommages matériels peuvent survenir.
 - ▶ Si des vêtements entrent en contact avec de l'essence : changer de vêtements.
- L'essence peut nuire à l'environnement.
 - ▶ Ne pas déverser de carburant.
 - ▶ Éliminer l'essence conformément à la réglementation et dans le respect de l'environnement.
- Si de l'essence entre en contact avec la peau ou les yeux, ceux-ci peuvent être irrités.
 - ▶ Éviter tout contact avec l'essence.
 - ▶ En cas de contact avec la peau : rincer abondamment les parties de la peau concernées à l'eau savonneuse.
 - ▶ En cas de contact avec les yeux : rincer les yeux abondamment à l'eau claire pendant 15 minutes au moins, puis consulter un médecin.
- Le système d'allumage de la pompe à eau génère des étincelles. Des étincelles peuvent survenir à l'extérieur et dans un environnement facilement inflammable et explosif, elles risquent de déclencher des incendies et des

explosions. Les personnes risquent des blessures graves, voire la mort et des dommages matériels peuvent survenir.

- ▶ Utiliser les bougies d'allumage décrites dans le présent manuel d'utilisation.
- ▶ Visser la bougie d'allumage et la serrer.
- ▶ Enfoncer fermement la cosse de bougie d'allumage.
- La pompe à eau peut être détériorée si elle est ravitaillée avec de l'essence non adaptée au moteur.
 - ▶ Utiliser de l'essence fraîche sans plomb, de marque.
 - ▶ Respecter les consignes figurant dans la notice d'utilisation du moteur.

4.8 Utilisation

▲ AVERTISSEMENT

- Si l'utilisateur ne démarre pas correctement le moteur, il risque de perdre le contrôle de la pompe à eau. L'utilisateur risque de se blesser gravement.
 - ▶ Démarrer le moteur comme décrit dans le présent manuel d'utilisation.
- Si la pompe à eau est mise en service sans que les tuyaux soient montés, l'utilisateur risque de mettre les mains dans l'orifice d'aspiration et l'orifice de sortie. L'utilisateur risque de se blesser gravement.
 - ▶ Ne mettre la pompe à eau en service que lorsque les tuyaux sont montés.
 - ▶ Ne pas mettre les mains dans l'orifice d'aspiration ou de sortie.
- Lorsque le moteur tourne, des gaz d'échappement sont générés. Des gaz d'échappement inhalés peuvent empoisonner les personnes.
 - ▶ Ne pas inhaler les gaz d'échappement.



- ▶ Utiliser la pompe à eau dans un lieu bien aéré.
- ▶ Ne pas utiliser la pompe à eau dans un puits.
- ▶ En cas de nausée, de maux de tête, de troubles visuels, auditifs ou d'étourdissements : arrêter le travail et consulter un médecin.
- Si l'utilisateur porte une protection acoustique et que le moteur tourne, l'utilisateur ne peut percevoir et évaluer les bruits que de manière limitée.
 - ▶ Travailler avec calme et de façon réfléchie.
- Si la pompe à eau présente un comportement différent ou inhabituel pendant l'utilisation, il

- est possible que son état ne respecte pas les conditions de sécurité. Les personnes risquent de se blesser gravement et des dommages matériels peuvent survenir.
- ▶ Arrêter le travail et s'adresser à un revendeur spécialisé STIHL.
 - L'eau peut geler sur le sol et dans les composants de la pompe à eau lorsque les températures sont inférieures à 0 °C. L'utilisateur risque de glisser, de tomber et de se blesser gravement. Des dommages matériels peuvent survenir.
 - ▶ Ne pas utiliser la pompe à eau à des températures inférieures à 0 °C.
 - Si l'on tire sur le tuyau d'aspiration ou de refoulement, la pompe à eau peut bouger et se renverser. Des dommages matériels peuvent survenir.
 - ▶ Ne pas tirer sur le tuyau d'aspiration ou le tuyau de refoulement.
 - Si la pompe à eau est placée sur une surface inclinée, irrégulière ou non stabilisée, elle risque de bouger et de se renverser. Des dommages matériels peuvent survenir.
 - ▶ Placer la pompe à eau sur une surface horizontale, plane et stabilisée.
 - ▶ Sécuriser la pompe à eau de manière à ce qu'elle ne puisse pas bouger.
 - Les liquides facilement inflammables et explosifs qui sont aspirés peuvent déclencher des incendies et des explosions. Les personnes risquent des blessures graves ou mortelles et des dommages matériels peuvent survenir.
 - ▶ Ne pas aspirer ou répandre des liquides facilement inflammables ou explosifs.
 - Les liquides irritants, corrosifs et toxiques qui sont aspirés peuvent présenter un risque pour la santé et endommager les composants de la pompe à eau. Les personnes risquent des blessures graves ou mortelles et des dommages matériels peuvent survenir.
 - ▶ Ne pas aspirer ou répandre des liquides irritants, corrosifs ou toxiques.
 - La pompe à eau n'est pas aseptisée et ne convient pas aux aliments. Si des aliments liquides sont aspirés, ils seront contaminés.
 - ▶ Ne pas aspirer ou répandre des aliments liquides.
 - Si la pompe à eau n'est pas remplie d'eau avant le démarrage du moteur, elle risque d'être endommagée.
 - ▶ Remplir la pompe à eau d'eau avant de démarrer le moteur.
 - Si la crépine n'est pas montée, des objets peuvent être aspirés dans la pompe à eau. La pompe à eau risque de se boucher ou d'être endommagée.
 - ▶ Monter la crépine.
 - Le moteur de la pompe à eau n'est pas étanche. Si la pompe à eau est placée dans l'eau, le moteur risque d'être endommagé.
 - ▶ Faire fonctionner la pompe à eau sur une surface sèche.
 - Des tuyaux mal posés peuvent être endommagés et des personnes risquent de trébucher dessus. Des personnes risquent de se blesser et les tuyaux d'être endommagés.
 - ▶ Poser et repérer les tuyaux de sorte que personne ne risque de trébucher.
 - ▶ Poser les tuyaux de manière à ce qu'ils ne soient pas tendus ou emmêlés.
 - ▶ Poser les tuyaux de manière à ce qu'ils ne puissent pas être endommagés, pliés ou sectionnés et qu'ils ne frottent pas.
 - ▶ Protéger les tuyaux de la chaleur, de l'huile et des produits chimiques.
 - Si des personnes s'assoient ou se tiennent debout sur la pompe à eau, elles peuvent entrer en contact avec des parties chaudes de la pompe et être gravement blessées. Si des objets sont déposés sur la pompe à eau, ils risquent de tomber et de blesser gravement des personnes.
 - ▶ Ne pas s'asseoir ou se tenir debout sur la pompe à eau.
 - ▶ Ne pas déposer ou placer d'objets sur la pompe à eau.

4.9 Transport

▲ AVERTISSEMENT

- Pendant le transport, la pompe à eau peut se renverser ou bouger. Des personnes risquent de se blesser et des dommages matériels peuvent survenir.
 - ▶ Arrêter le moteur.
 - ▶ Sécuriser la pompe à eau avec des sangles, des courroies ou un filet pour qu'elle ne puisse pas se renverser ni bouger.
- Après que le moteur a fonctionné, le silencieux et le moteur peuvent être brûlants. L'utilisateur risque de se brûler.
 - ▶ Porter la pompe à eau par le châssis de manière à ce que le silencieux ne pointe pas vers le corps.
- L'eau peut geler dans les composants de la pompe à eau à des températures inférieures à 0 °C. La pompe à eau risque d'être endommagée.
 - ▶ Vider la pompe à eau.

4.10 Remisage

▲ AVERTISSEMENT

- Les enfants ne sont pas en mesure de reconnaître et d'évaluer les dangers liés à la pompe à eau. Les enfants risquent des blessures graves.
 - ▶ Arrêter le moteur.
 - ▶ Conserver la pompe à eau hors de portée des enfants.
- Les contacts électriques de la pompe à eau et les pièces métalliques peuvent subir une corrosion due à l'humidité. La pompe à eau risque d'être endommagée.
 - ▶ Conserver la pompe à eau au propre et au sec.
- L'eau peut geler dans les composants de la pompe à eau à des températures inférieures à 0 °C. La pompe à eau risque d'être endommagée.
 - ▶ Vider la pompe à eau.

4.11 Nettoyage, entretien et réparation

▲ AVERTISSEMENT

- Si le moteur tourne au cours du nettoyage, de l'entretien ou de la réparation, la pompe à eau peut démarrer involontairement. Les personnes risquent de se blesser gravement et des dommages matériels peuvent survenir.
 - ▶ Arrêter le moteur.
- Après le moteur fonctionnement du moteur, le silencieux et le moteur peuvent être brûlants. Les personnes risquent de se brûler.
 - ▶ Attendre que le silencieux et le moteur aient refroidi.
- Des produits de nettoyage agressifs, le nettoyage au jet d'eau ou avec des objets pointus risquent d'endommager la pompe à eau ou les tuyaux. Si la pompe à eau ou les tuyaux ne sont pas nettoyés correctement, certains composants peuvent ne plus fonctionner correctement et des dispositifs de sécurité peuvent être désactivés. Les personnes risquent de se blesser gravement.
 - ▶ Nettoyer la pompe à eau comme indiqué dans le présent manuel d'utilisation.
 - ▶ Nettoyer les tuyaux comme décrit dans le présent manuel d'utilisation.
- Si la pompe à eau ou les tuyaux ne sont pas entretenus ou réparés comme décrit dans le présent manuel d'utilisation, des composants ne peuvent plus fonctionner correctement et des dispositifs de sécurité peuvent être désac-







tivés. Les personnes risquent des blessures graves ou mortelles.

- ▶ Procéder à l'entretien ou la réparation de la pompe à eau ou des tuyaux comme décrit dans le présent manuel d'utilisation.
- ▶ Entretien des tuyaux comme indiqué dans le manuel d'utilisation des tuyaux utilisés.

5 Préparation de la pompe à eau

5.1 Préparation de la pompe à eau

Avant chaque utilisation, effectuer impérativement les opérations suivantes :

- ▶ Retirer les emballages et les sécurités de transport.
- ▶ S'assurer que la pompe à eau est en bon état de fonctionnement,  4.6.
- ▶ Nettoyer la pompe à eau,  14.1.
- ▶ Raccorder la pompe à eau à une source d'eau,  6.1.
- ▶ Remplir d'eau le carter de la pompe à eau,  6.2.
- ▶ Faire le plein de carburant de la pompe à eau,  7.1.
- ▶ Verser de l'huile moteur,  7.2
- ▶ Contrôler les éléments de commande,  9.1.
- ▶ Si les différentes opérations ne peuvent pas être effectuées : ne pas utiliser la pompe à eau et s'adresser à un revendeur spécialisé STIHL.

6 Branchement sur une source d'alimentation en eau

6.1 Raccordement de la pompe à eau à une source d'eau

La pompe à eau peut aspirer l'eau des récupérateurs d'eau de pluie, des citernes et les eaux courantes ou stagnantes.

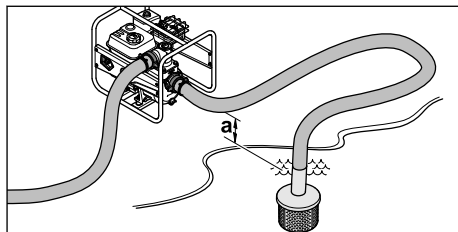

Pour que l'eau puisse être aspirée, la différence de hauteur entre la pompe à eau et la source

d'eau ne doit pas dépasser la hauteur d'aspiration maximale (a), 18.

Le tuyau d'aspiration doit avoir une stabilité propre afin d'éviter qu'il ne s'affaisse en cas de dépression.

Il faut absolument utiliser la crépine.

Montage des raccords de tuyaux

► Arrêter le moteur.

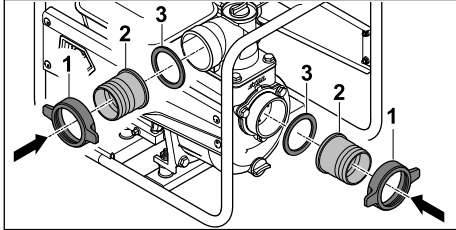

► Visser les écrous-raccords (1) en même temps que les tubulures (2) et le joint (3).

Montage des tuyaux

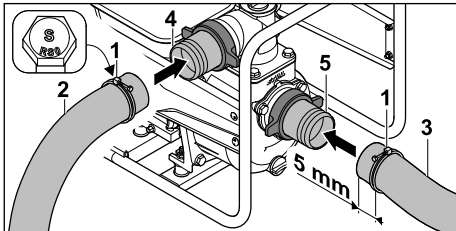

► Insérer les colliers de serrage (1) sur le tuyau de refoulement (2) et le tuyau d'aspiration (3).
 ► Pousser le tuyau de refoulement (2) sur la tubulure (4).
 ► Pousser le tuyau d'aspiration (3) sur la tubulure (5).

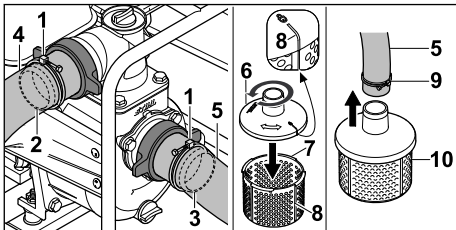

► Centrer les colliers de serrage (1) au-dessus des nervures de résistance des tubulures (2 et 3).
 ► Serrer à fond les vis des colliers de serrage (1).

Le tuyau de refoulement (4) et le tuyau d'aspiration (5) sont solidement reliés à la pompe à eau.

► Monter la partie supérieure de la crépine (6) sur la partie inférieure de la crépine (7) et la serrer dans le sens inverse des aiguilles d'une montre jusqu'à ce que les repères (8) sur la partie supérieure (6) et la partie inférieure (7) soient alignés.

La partie supérieure (6) et la partie inférieure (7) de la crépine sont solidaires l'une de l'autre.

► Pousser le collier de serrage (9) sur l'autre extrémité du tuyau d'aspiration (5).
 ► Pousser l'autre extrémité du tuyau d'aspiration (5) sur la tubulure de la crépine (10).
 ► Centrer le collier de serrage (9) sur la tubulure de la crépine (10).
 ► Serrer à fond la vis du collier de serrage (10). La crépine (10) est solidement reliée au tuyau d'aspiration (5).
 ► Faire pendre la crépine (10) dans la source d'eau de manière à ce que la crépine (10) ne touche pas le sol.



AVERTISSEMENT

■ Ne pas débrancher la pompe à eau de la source d'eau et la faire tourner à vide pendant le fonctionnement.

Un fonctionnement sans boîtier entièrement rempli peut gravement endommager la pompe à eau.

6.2 Remplissage du carter de la pompe à eau avec de l'eau

AVIS

■ À la livraison, le carter de la pompe à eau ne contient pas d'eau. Pour que l'eau puisse être aspirée et pompée à travers les tuyaux, il est nécessaire de remplir la pompe à eau d'eau. Un démarrage du moteur sans ou avec trop peu d'eau dans le carter de la pompe à eau peut endommager celle-ci.

► Avant le démarrage, verser de l'eau dans le carter de la pompe à eau.

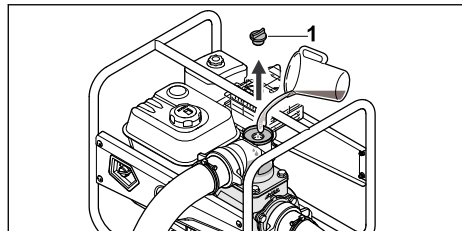

- ▶ Tourner la vis de fermeture (1) dans le sens inverse des aiguilles d'une montre jusqu'à ce qu'il soit possible de retirer la vis de fermeture (1).
- ▶ Remplir le carter de la pompe à eau d'au moins 2,5 l d'eau.
- ▶ Placer la vis de fermeture (1).
- ▶ Visser la vis de fermeture (1) dans le sens des aiguilles d'une montre et la serrer à la main.

7 Plein de carburant de la pompe à eau et remplissage d'huile moteur

7.1 Plein de carburant de la pompe à eau

AVIS

- La pompe à eau peut être détériorée si elle n'est pas ravitaillée avec le bon carburant.
 - ▶ Tenir compte de la notice d'utilisation du moteur.
- ▶ Arrêter le moteur.
- ▶ Placer la pompe à eau sur une surface plane de manière à ce que le bouchon du réservoir à carburant soit dirigé vers le haut.
- ▶ À l'aide d'un chiffon humide, nettoyer la zone autour du bouchon du réservoir à carburant.

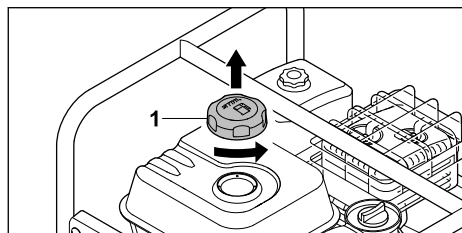

- ▶ Tourner le bouchon du réservoir à carburant (1) dans le sens inverse des aiguilles d'une montre jusqu'à ce qu'il puisse être retiré.
- ▶ Déposer le bouchon du réservoir à carburant (1).

- ▶ Verser du carburant en veillant à ne pas en renverser et de manière à laisser au moins 15 mm de libre jusqu'au bord du réservoir à carburant.

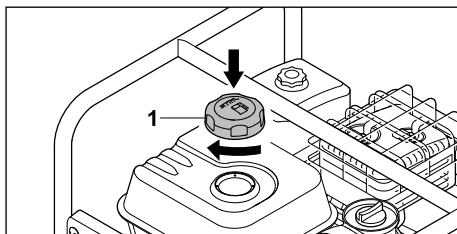

- ▶ Mettre le bouchon (1) sur le réservoir à carburant.
 - ▶ Visser le bouchon du réservoir à carburant (1) dans le sens des aiguilles d'une montre et le serrer à la main.
- Le réservoir à carburant est fermé.

7.2 Plein d'huile moteur

L'huile moteur lubrifie et refroidit le moteur.

La spécification de l'huile moteur et la quantité de remplissage sont indiquées dans la notice d'utilisation du moteur.

AVIS

- À la livraison, le réservoir ne contient pas d'huile moteur. Un démarrage du moteur sans ou avec trop peu d'huile moteur peut endommager la pompe à eau.
 - ▶ Avant chaque démarrage, contrôler le niveau d'huile moteur et faire l'appoint si nécessaire.
- ▶ Verser l'huile moteur comme indiqué dans la notice d'utilisation du moteur.

8 Mise en route et arrêt du moteur

8.1 Démarrage du moteur

- ▶ Placer la pompe à eau sur une surface plane.

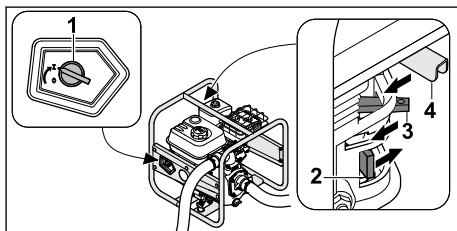

- ▶ Tourner l'interrupteur marche/arrêt (1) sur I.

- ▶ Pousser le robinet d'alimentation en carburant (2) dans le sens de la flèche.
- ▶ Déplacer le levier du volet de démarrage (3) dans le sens de la flèche.
- ▶ Déplacer le levier des gaz (4) dans le sens de la flèche.

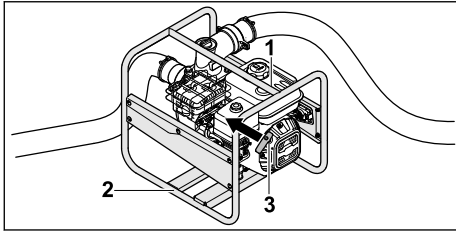

- ▶ Avec la main gauche placée sur le châssis supérieur (1), plaquer la pompe à eau au sol et poser le pied droit sur le châssis inférieur (2).
- ▶ Tirer lentement la poignée de démarrage (3) de la main droite jusqu'à sentir une résistance.
- ▶ Tirer rapidement sur la poignée de démarrage (3) et la laisser revenir en arrière plusieurs fois jusqu'à ce que le moteur tourne.
- ▶ Repousser le levier du volet de démarrage pour éviter que le moteur ne cale.

8.2 Arrêt du moteur

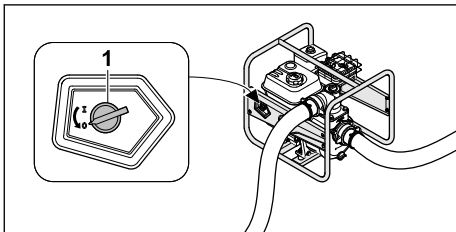

- ▶ Tourner l'interrupteur marche/arrêt (1) en position 0.
Le moteur s'arrête de lui-même.

9 Vérification de la pompe à eau

9.1 Contrôle des éléments de commande

- ▶ Démarrer le moteur.
- ▶ Tourner l'interrupteur marche/arrêt en position 0.
Le moteur s'arrête de lui-même.
- ▶ Si le moteur ne s'arrête pas :
 - ▶ Fermer le robinet d'alimentation en carburant, ne pas utiliser la pompe à eau et

demander conseil à un revendeur spécialisé STIHL.

L'interrupteur marche/arrêt est défectueux.

10 Utilisation de la pompe à eau

10.1 Sécurisation de la pompe à eau

- ▶ Sécuriser la pompe à eau de manière à ce qu'elle ne puisse pas bouger.

10.2 Mise en place du tuyau d'aspiration

Pour que le raccord fileté de l'orifice d'aspiration ne soit pas trop sollicité et que le joint ne soit pas écrasé ou déplacé, placer un objet adéquat sous le tuyau d'aspiration.

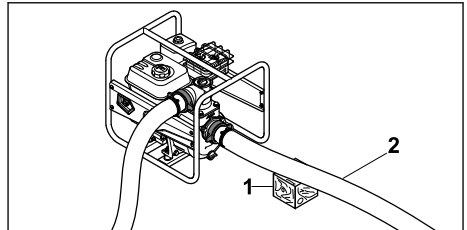

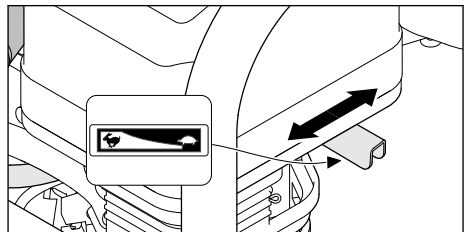

- ▶ Placer l'objet adéquat (1) sous le tuyau d'aspiration (2) de manière à ce que le tuyau soit le plus droit possible et ne présente pas de coudes.

10.3 Pompage



Il est possible d'ajuster la puissance de pompage en réglant le levier des gaz.

- ▶ Déplacer le levier des gaz en position  : la puissance de pompage diminue.
- ▶ Déplacer le levier des gaz en position  : la puissance de pompage augmente.

11 Après le travail

11.1 Après l'utilisation

- ▶ Raccorder la pompe à eau à une source d'eau de manière à ce qu'aucun sable ni aucune saleté ne puissent être aspirés.
- ▶ Démarrer le moteur.
Le sable et la saleté sont évacués de la pompe à eau et des tuyaux.
- ▶ Arrêter le moteur.
- ▶ Laisser refroidir la pompe à eau.

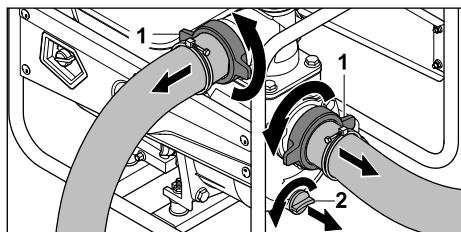

- ▶ Dévisser les écrous-raccords (1). Les tuyaux sont démontés.
- ▶ Tourner la vis de fermeture (2) dans le sens inverse des aiguilles d'une montre jusqu'à ce qu'il soit possible de retirer la vis de fermeture (2).
L'eau s'écoule de la pompe à eau.
- ▶ Basculer la pompe à eau vers l'avant pour la vider complètement.
- ▶ Mettre en place la vis de fermeture (2).
- ▶ Visser la vis de fermeture (2) dans le sens des aiguilles d'une montre et la serrer à la main.
- ▶ Si la pompe à eau est mouillée : laisser sécher la pompe à eau.
- ▶ Nettoyer la pompe à eau.

12 Transport

12.1 Transport de la pompe à eau

- ▶ Arrêter le moteur.

Pour porter la pompe à eau

- ▶ Porter la pompe à eau par le châssis de manière à ce que le silencieux ne pointe pas vers le corps.

Transport de la pompe à eau dans un véhicule

- ▶ Sécuriser la pompe à eau en position verticale de manière à ce qu'elle ne puisse pas se renverser ni bouger.

13 Rangement

13.1 Remisage de la pompe à eau

- ▶ Arrêter le moteur.

- ▶ Remiser la pompe à eau en respectant les conditions suivantes :
 - La pompe à eau ne peut ni basculer, ni se déplacer.
 - La pompe à eau est hors de portée des enfants.
 - La pompe à eau est propre et au sec.
 - La température de stockage est comprise entre -20 °C et +60 °C.
- ▶ Si la pompe à eau est remise plus de 30 jours :
 - ▶ Ouvrir le bouchon du réservoir à carburant.
 - ▶ Vider le réservoir à carburant.
 - ▶ Fermer le réservoir à carburant.

14 Nettoyage

14.1 Nettoyage de la pompe à eau

- ▶ Arrêter le moteur.
- ▶ Laisser refroidir la pompe à eau.
- ▶ Nettoyer la pompe à eau à l'aide d'un chiffon humide ou du dissolvant pour résine STIHL.
- ▶ Nettoyer la fente d'aération avec un pinceau.

14.2 Nettoyage de la crépine

- ▶ Arrêter le moteur.
- ▶ Rincer la crépine sous l'eau courante.

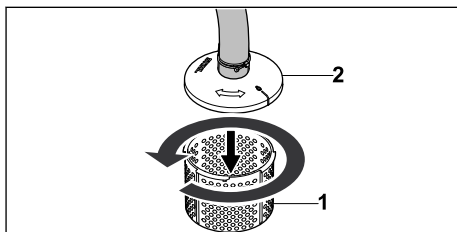

- ▶ En cas d'encrassement plus important, détacher la partie inférieure (1) de la partie supérieure de la crépine (2) en la tournant dans le sens inverse des aiguilles d'une montre, puis la retirer et la rincer de l'intérieur à l'eau courante.

14.3 Nettoyage des tuyaux

- ▶ Arrêter le moteur.
- ▶ Nettoyer les tuyaux avec un chiffon humide.
- ▶ Rincer les tuyaux à l'eau.

15 Maintenance

15.1 Intervalles d'entretien

Les intervalles d'entretien dépendent des conditions ambiantes et des conditions de travail. STIHL recommande les intervalles d'entretien suivants :

Moteur

- Procéder à l'entretien du moteur comme indiqué dans la notice d'utilisation du moteur.

Pompe à eau

- Faire contrôler la pompe à eau une fois par an par un revendeur spécialisé STIHL.

16 Réparation**16.1 Réparation de la pompe à eau**

L'utilisateur ne peut pas réparer lui-même la pompe à eau.

- Si la pompe à eau est endommagée : ne pas utiliser la pompe à eau et s'adresser à un revendeur spécialisé STIHL.

17 Dépannage**17.1 Résolution des dysfonctionnements de la pompe à eau**

Dysfonctionnement	Cause	Solutions
Impossible de démarrer le moteur.	Le réservoir à carburant ne contient pas assez de carburant.	► Faire le plein de carburant de la pompe à eau.
	Le carburateur est trop chaud.	► Laisser refroidir la pompe à eau.
	Le carburateur est gelé.	► Laisser la pompe à eau se réchauffer.
	L'interrupteur marche/arrêt est en position 0.	► Actionner l'interrupteur marche/arrêt.
	Le carburant est de mauvaise qualité, encrassé ou depuis trop longtemps dans le réservoir.	► Utiliser du carburant frais (essence sans plomb) de marque. ► Nettoyer le carburateur. ► Nettoyer la conduite d'alimentation en carburant.
	La cosse est retirée de la bougie d'allumage ou le câble d'allumage n'est pas fixé correctement sur la cosse.	► Nettoyer la bougie d'allumage ou la remplacer. ► Contrôler la connexion entre le câble d'allumage et le connecteur.
	La bougie d'allumage est encrassée, endommagée ou l'écartement des électrodes est incorrect.	► Nettoyer la bougie d'allumage ou la remplacer. ► Régler l'écartement des électrodes.
	Le moteur est noyé.	► Dévisser la bougie d'allumage et la sécher, mettre l'interrupteur marche/arrêt sur 0 et tirer plusieurs fois sur le câble de démarrage, bougie d'allumage déviscée.
	Le filtre à air est encrassé.	► Nettoyer ou remplacer le filtre à air.
	Le niveau d'huile dans le moteur est insuffisant.	► Faire l'appoint d'huile moteur.
Le moteur démarre difficilement ou perd de la puissance.	Il y a de l'eau dans le réservoir à carburant et le carburateur ou le carburateur est bouché.	► Vider le réservoir à carburant, nettoyer la conduite d'alimentation en carburant et le carburateur.
	Le réservoir à carburant est encrassé.	► Nettoyer le réservoir à carburant.
	La bougie d'allumage est encrassée.	► Nettoyer la bougie d'allumage ou la remplacer.

Dysfonctionnement	Cause	Solutions
	Utilisation d'un mauvais carburant.	► Contrôler le carburant.
	Le filtre à air est encrassé.	► Nettoyer ou remplacer le filtre à air.
Le moteur devient très chaud.	Les ailettes de refroidissement sont encrassées.	► Nettoyer les ailettes de refroidissement.
Le moteur fonctionne bruyamment.	Utilisation d'un mauvais carburant.	► Contrôler le carburant.
	Le réservoir à carburant ne contient pas assez de carburant.	► Faire le plein de carburant de la pompe à eau.
	Le filtre à air est encrassé.	► Nettoyer ou remplacer le filtre à air.
Le moteur s'arrête pendant le fonctionnement.	Le niveau d'huile dans le moteur est trop bas et le capteur de pression d'huile arrête le moteur.	► Faire l'appoint d'huile moteur.
	Le réservoir à carburant ne contient pas assez de carburant.	► Faire le plein de carburant de la pompe à eau.
Fumée importante.	Le niveau d'huile dans le moteur est trop élevé.	► Vidanger de l'huile moteur.
	Le filtre à air est encrassé.	► Nettoyer ou remplacer le filtre à air.
Les vibrations pendant le fonctionnement sont trop fortes.	Les amortisseurs de vibrations sont usés.	► Remplacer les amortisseurs de vibrations.
La pompe à eau ne pompe pas d'eau.	La crépine ou les tuyaux sont bouchés.	► Nettoyer la crépine et les tuyaux.
	Il n'y a pas suffisamment d'eau.	► S'assurer qu'une quantité d'eau suffisante est disponible.
	Il n'y a pas d'eau dans la pompe à eau.	► Raccorder la pompe à eau à une source d'eau. ► Remplir la pompe à eau d'eau.
	La hauteur de refoulement maximale ou la hauteur d'aspiration maximale est dépassée.	► Respecter la hauteur de refoulement maximale ou la hauteur d'aspiration maximale.  18
	Le tuyau d'aspiration s'est effondré sur lui-même.	► Utiliser un tuyau d'aspiration stable.
	Le tuyau d'aspiration n'est pas étanche ou n'est pas raccordé correctement.	► Vérifier le tuyau d'aspiration et le raccordement.

18 Caractéristiques techniques

18.1 Pompe à eau STIHL WP 600.0

– Cylindrée : 212 cm³

- Puissance (P) conformément à la norme ISO 8893 : 4,4 kW
- Régime en charge (n) : 3600 /min
- Régime de ralenti maximal (n₀) : 3850 /min
- Poids (m) avec réservoir à carburant vide : 29 kg

- Capacité maximale du réservoir à carburant : 3,6 dm³ (3,6 l)
- Diamètre de la tubulure : 76 mm (3")
- Hauteur de refoulement maximale : 31 m
- Hauteur d'aspiration maximale : 7 m

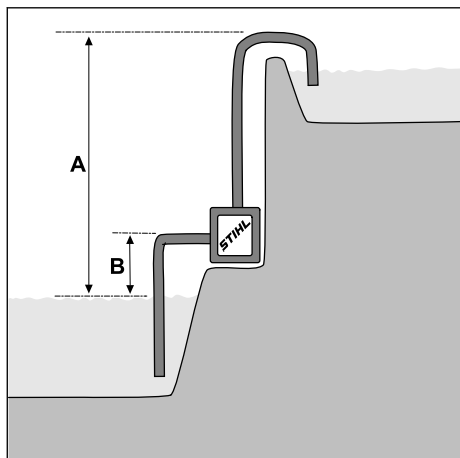

A = hauteur de refoulement, B = hauteur d'aspiration

- Débit maximal (V_{\max}) : 63 m³/h

Le débit dépend de la hauteur de refoulement.

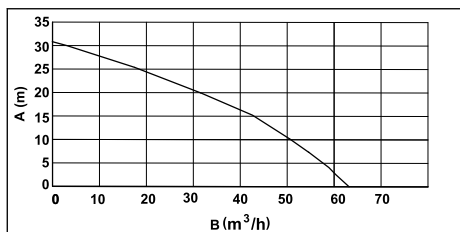

A = hauteur de refoulement, B = débit

Dimensions de l'appareil

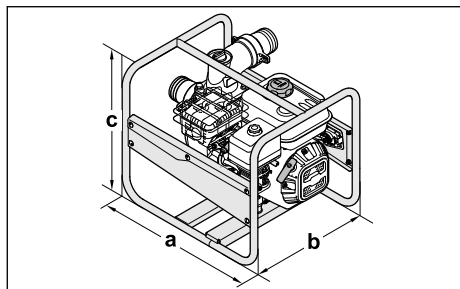

a = 54 cm, b = 44 cm, c = 45 cm

18.2 Émissions sonores

La valeur K pour le niveau de pression sonore est de 3 dB(A). La valeur K pour le niveau de puissance acoustique est de 3 dB(A).

- Niveau de pression sonore L_{pA} mesuré selon ISO 20361 : 87 dB(A)
- Niveau de puissance acoustique L_{WA} mesuré selon 2000/14/EC : 100,4 dB(A)
- Niveau de puissance acoustique L_{WA} garanti selon 2000/14/EC : 103 dB(A)

18.3 Valeur d'émissions de gaz d'échappement

La teneur en CO₂ mesurée au cours de la procédure de réception par type UE est indiquée à l'adresse Internet www.stihl.com/co2 dans les caractéristiques techniques spécifiques au produit.

La teneur en CO₂ mesurée a été enregistrée sur un moteur représentatif, au cours d'une procédure de contrôle normalisée réalisée dans des conditions de laboratoire. Elle ne fournit pas de garantie explicite ou implicite sur la puissance d'un moteur déterminé.

Cette machine satisfait aux exigences en vigueur concernant les émissions de gaz d'échappement, à condition qu'elle soit utilisée et entretenue conformément à la destination prévue décrite dans le présent manuel d'utilisation. Toute modification apportée au moteur entraîne l'expiration de l'autorisation d'exploitation de la machine.

18.4 REACH

REACH (enRegistrement, Evaluation et Autorisation des substances CHimiques) est le nom d'un règlement CE qui couvre le contrôle de la fabrication, de l'importation, de la mise sur le marché et de l'utilisation des substances chimiques.

Pour obtenir de plus amples informations sur le respect du règlement REACH, voir www.stihl.com/reach.

19 Pièces de rechange et accessoires

19.1 Pièces de rechange et accessoires

STIHL Ces symboles identifient les pièces de rechange d'origine STIHL et les accessoires d'origine STIHL.

STIHL recommande d'utiliser des pièces de rechange d'origine STIHL et des accessoires d'origine STIHL.

Bien que STIHL observe continuellement les marchés, ses services ne peuvent pas évaluer la fiabilité, la sécurité, ni les aptitudes de pièces de rechange et d'accessoires d'autres fabricants et c'est pourquoi STIHL se dégage de toute responsabilité quant à leur utilisation.

Pour obtenir des pièces de rechange d'origine STIHL et des accessoires d'origine STIHL, s'adresser à un revendeur spécialisé STIHL.

20 Mise au rebut

20.1 Mise au rebut de la pompe à eau

Des informations relatives à la mise au rebut sont disponibles auprès de l'administration locale ou d'un revendeur STIHL.

Une élimination inappropriée peut nuire à la santé et polluer l'environnement.

- ▶ Apporter les produits STIHL, y compris l'emballage, à un point de collecte approprié pour le recyclage, conformément à la réglementation locale.
- ▶ Ne pas les jeter avec les ordures ménagères.

21 Déclaration de conformité UE

21.1 Pompe à eau STIHL WP 600.0

STIHL Tirol GmbH
Hans Peter Stihl-Straße 5
6336 Langkampfen

Autriche

déclare sous sa seule responsabilité que

- Désignation : pompe à eau
- Puissance nominale : 4,4 kW
- Marque : STIHL
- Type : WP 600.0
- N° de série : VB04

est en parfaite conformité avec les dispositions pertinentes des directives 2000/14/EC, 2006/42/EC, 2011/65/EU et 2014/30/EU et a été mise au point et fabriquée conformément aux versions des normes suivantes, en vigueur à la date de production : EN 809 et EN 55012.

La détermination des niveaux de puissance acoustique mesuré et garanti a été effectuée

conformément à la directive 2000/14/EC, Annexe V.

- Niveau de puissance acoustique mesuré : 100,4 dB(A)
- Niveau de puissance acoustique garanti : 103 dB(A)

La documentation technique est conservée chez STIHL Tirol GmbH.

L'année de fabrication et le numéro de machine sont indiqués sur la pompe à eau.

Langkampfen, 08.10.2021

STIHL Tirol GmbH

par délégation 

Matthias Fleischer, Directeur du développement des produits

par délégation 

Sven Zimmermann, Chef de division de la Qualité

22 Déclaration de conformité UKCA

22.1 Pompe à eau STIHL WP 600.0

STIHL Tirol GmbH
Hans Peter Stihl-Straße 5
6336 Langkampfen

Autriche

déclare sous sa seule responsabilité que

- Désignation : pompe à eau
- Puissance nominale : 4,4 kW
- Marque : STIHL
- Type : WP 600.0
- N° de série : VB04

est en parfaite conformité avec les dispositions pertinentes des règlements britanniques Noise Emission in the Environment by Equipment for use Outdoors Regulations 2001, Supply of Machinery (Safety) Regulations 2008, Electromagnetic Compatibility Regulations 2016 et The Restriction of the Use of Certain Hazardous Substances in Electrical and Electronic Equipment Regulations 2012 et qu'elle a été mise au point et fabriquée conformément aux versions des normes suivantes, en vigueur à la date de production : EN 809 et EN 55012.

La détermination des niveaux de puissance acoustique mesurés et garantis a été effectuée conformément au règlement britannique Noise Emission in the Environment by Equipment for use Outdoors Regulations 2001, Schedule 8 .

- Niveau de puissance acoustique mesuré : 100,4 dB(A)
- Niveau de puissance acoustique garanti : 103 dB(A)

La documentation technique est conservée chez STIHL Tirol GmbH.

L'année de fabrication et le numéro de machine sont indiqués sur la pompe à eau.

Langkampfen, 01.07.2022

STIHL Tirol GmbH

par délégation



Matthias Fleischer, Directeur du développement des produits

par délégation



Sven Zimmermann, Chef de division de la Qualité

23 Adresses

Direction générale STIHL

ANDREAS STIHL AG & Co. KG
Postfach 1771
D-71307 Waiblingen

Sociétés de distribution STIHL

ALLEMAGNE

STIHL Vertriebszentrale AG & Co. KG
Robert-Bosch-Straße 13
64807 Dieburg
Telefon: +49 6071 3055358

AUTRICHE

STIHL Ges.m.b.H.
Fachmarktstraße 7

2334 Vösendorf
Telefon: +43 1 86596370

SUISSE

STIHL Vertriebs AG
Isenrietstraße 4
8617 Mönchaltorf
Telefon: +41 44 9493030

STIHL revendeurs

www.stihl.com

FRANCE

www.stihl.fr/fr/revendeurs

Índice

1	Prólogo.....	47
2	Informaciones relativas a estas instrucciones para la reparación.....	48
3	Sinopsis.....	48
4	Indicaciones relativas a la seguridad.....	49
5	Preparar la bomba de agua para su uso..	54
6	Conectar a una fuente de agua.....	54
7	Repostar la bomba de agua y llenar aceite del motor.....	56
8	Arrancar y parar el motor.....	56
9	Comprobar la bomba de agua.....	57
10	Trabajar con la bomba de agua.....	57
11	Después del trabajo.....	57
12	Transporte.....	58
13	Almacenamiento.....	58
14	Limpiar.....	58
15	Mantenimiento.....	58
16	Reparación.....	58
17	Subsanar las perturbaciones.....	59
18	Datos técnicos.....	60
19	Piezas de repuesto y accesorios.....	61
20	Gestión de residuos.....	62
21	Declaración de conformidad UE.....	62
22	Declaración de conformidad UKCA.....	62
23	Direcciones.....	63

1 Prólogo

Distinguidos clientes,

Nos alegramos de que se hayan decidido por STIHL. Desarrollamos y confeccionamos nuestros productos en primera calidad y con arreglo a las necesidades de nuestros clientes. De esta manera conseguimos elaborar productos altamente fiables incluso en condiciones de esfuerzo extremas.

STIHL también presta un Servicio Postventa de primera calidad. Nuestros comercios especializados garantizan un asesoramiento e instrucciones competentes así como un amplio asesoramiento técnico.

STIHL se declara expresamente a favor de tratar la naturaleza de forma sostenible y responsable. Estas instrucciones de servicio pretenden asistirle para hacer un uso ecológico y seguro de su producto STIHL durante toda su vida útil.

Le agradecemos su confianza y le deseamos que disfrute de su producto STIHL.



Dr. Nikolas Stihl

IMPORTANTE: LEER ANTES DE USAR Y GUARDAR.

2 Informaciones relativas a estas instrucciones para la reparación

2.1 Documentación aplicable

Este manual de instrucciones es una traducción de las instrucciones de uso originales del fabricante conforme a lo dispuesto en la Directiva 2006/42/EC.

Son aplicables las normas de seguridad locales.

- ▶ Además de este manual de instrucciones se deben leer, comprender y guardar los siguientes documentos:
 - Manual de instrucciones y embalaje de la manguera utilizada
 - Manual de instrucciones del motor STIHL EHC 605.0/705.0

2.2 Marca de las indicaciones de advertencia en el texto



- La indicación hace referencia a peligros que pueden provocar lesiones graves o la muerte.
 - ▶ Con las medidas mencionadas se pueden evitar lesiones graves o mortales.

INDICACIÓN

- La indicación hace referencia a peligros que pueden provocar daños materiales.
 - ▶ Con las medidas mencionadas se pueden evitar daños materiales.

2.3 Símbolos en el texto



Este símbolo remite a un capítulo de este manual de instrucciones.

3 Sinopsis

3.1 Bomba de agua

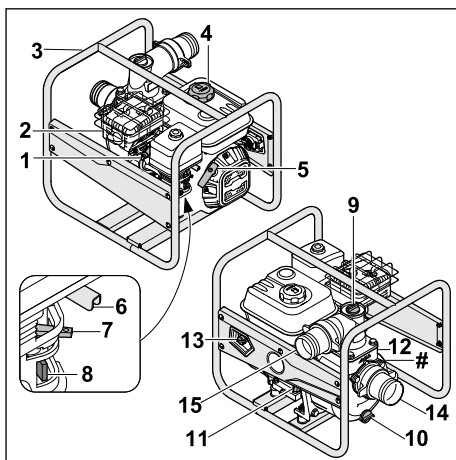

1 Pipa de bujía

La pipa de bujía une el cable de encendido con la bujía de encendido.

2 Silenciador

El silenciador disminuye las emisiones sonoras de la bomba de agua.

3 Bastidor

El bastidor sirve para proteger y transportar la bomba de agua.

4 Tapón del depósito de combustible

El tapón del depósito de combustible cierra el depósito de combustible.

5 Empuñadura de arranque

La empuñadura de arranque sirve para arrancar el motor.

6 Acelerador

El acelerador sirve para acelerar el motor.

7 Palanca del estérter

La palanca del estérter sirve para arrancar el motor.

8 Paso de combustible

El paso de combustible interrumpe la alimentación de combustible.

9 Tornillo de cierre

El tornillo de cierre cierra el orificio para el llenado de agua.

10 Tornillo de cierre

El tornillo de cierre cierra el orificio para el vaciado de agua.

11 Tapón delantero de aceite de motor

El tapón de aceite de motor cierra la abertura de llenado de aceite de motor.

12 Tapón trasero de aceite del motor

El tapón de aceite del motor cierra la abertura para el control del nivel de aceite.

13 Interruptor principal

El interruptor principal sirve para encender y apagar el motor.

14 Abertura de aspiración

La abertura de aspiración sirve para conectar la manguera de aspiración.

15 Abertura de descarga

La abertura de descarga sirve para conectar la manguera de presión.

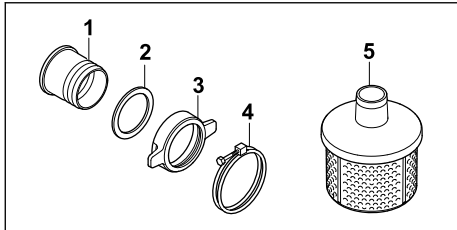
Placa de características con número de serie**3.2 Componentes para la conexión de las mangueras****1 Tubuladura**

La tubuladura sirve para conectar una manguera.

2 Junta

La junta hermetiza la tubuladura.

3 Tuerca de racor

La tuerca de racor fija la tubuladura a la bomba de agua.

4 Abrazadera de apriete

La abrazadera de apriete fija una manguera a la tubuladura.

5 Filtro de aspiración

El filtro de aspiración filtra el agua aspirada.

3.3 Símbolos

Los símbolos pueden encontrarse en la bomba de agua, en el motor o en la boca de llenado de aceite, y significan lo siguiente:



El paso de combustible se abre y se cierra desplazando el regulador.



Para arrancar un motor de combustión frío hay que activar el estérter.



Tener en cuenta la cantidad de aceite de motor necesaria.



Leer, comprender y conservar el manual de instrucciones.



El motor debe llenarse con aceite de motor antes de arrancarlo.



Este símbolo caracteriza la palanca de regulación del acelerador.

4 Indicaciones relativas a la seguridad**4.1 Símbolos de advertencia**

Los símbolos de advertencia en la bomba de agua significan lo siguiente:



Tener en cuenta las indicaciones de seguridad y las medidas que hay que tomar.



Leer, comprender y conservar el manual de instrucciones.



Utilizar una protección auditiva.



No inhalar los gases de escape.



No tocar las superficies calientes.



No repostar gasolina si el motor está funcionando o está caliente.

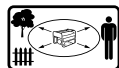

Guardar distancia frente a los objetos e impedir que otras personas se acerquen.

4.2 Uso previsto

La bomba de agua STIHL WP 600.0 sirve para bombear agua dulce hasta una altura máxima de 31 m y desde una profundidad máxima de 7 m. La bomba de agua solo debe utilizarse como máquina individual.

La bomba de agua STIHL WP 600.0 no debe utilizarse para las siguientes aplicaciones:

- Bombeo de gasolina, aceite, diluyentes, disolventes y materiales similares.
- Bombeo de ácidos, álcalis, bases y materiales similares.
- Bombeo de alimentos líquidos.
- Bombeo de agua salada.
- Bombeo de agua con una temperatura superior a 40 °C.

INDICACIÓN

- Las normas e instrucciones locales determinan la extracción de agua de las aguas superficiales.
 - ▶ Respetar y cumplir las normas locales.

⚠ ADVERTENCIA

- Si la bomba de agua no se utiliza de la forma prevista, pueden producirse lesiones graves o mortales y también daños materiales.
 - ▶ Utilizar la bomba de agua de la manera descrita en este manual de instrucciones.

4.3 Obligaciones del usuario

⚠ ADVERTENCIA

- Los usuarios que no hayan sido instruidos no pueden reconocer ni evaluar los peligros relacionados con la bomba de agua. El usuario u otras personas pueden sufrir lesiones graves o mortales.



- ▶ Leer, comprender y conservar el manual de instrucciones.

- ▶ Si la bomba de agua se entrega a otra persona: entregar también el manual de instrucciones.
- ▶ Es necesario asegurarse de que el usuario cumpla los siguientes requisitos:

- El usuario está descansado.
- El usuario está capacitado en sentido corporal, sensorial y mental para manejar la bomba de agua y trabajar con ella. Si la capacitación física, sensorial o mental del usuario está limitada, este podrá trabajar únicamente bajo supervisión o tras haber sido instruido por una persona responsable.
- El usuario puede reconocer y estimar los peligros relacionados con la bomba de agua.
- El usuario es mayor de edad o está recibiendo una formación profesional bajo supervisión conforme a las disposiciones nacionales.
- El usuario ha sido instruido por un distribuidor especializado STIHL o por una persona competente, antes de trabajar por primera vez con la bomba de agua.
- El usuario no está afectado por el consumo de alcohol, medicamentos o drogas.

- ▶ En caso de dudas: consultar a un distribuidor especializado STIHL.

- El sistema de encendido de la bomba de agua genera un campo electromagnético. El campo electromagnético puede afectar a los marcapasos. El usuario podría sufrir lesiones graves o mortales.
 - ▶ Si el usuario lleva un marcapasos: asegurarse de que el marcapasos no se vea afectado.

4.4 Ropa y equipamiento de trabajo

⚠ ADVERTENCIA

- El pelo largo puede quedar atrapado en la bomba de agua durante el trabajo. El usuario puede resultar gravemente lesionado.
 - ▶ Atar y asegurar el pelo largo de manera que quede por encima de los hombros.
- Durante el trabajo, el usuario puede entrar en contacto con agua contaminada o el agua puede salir a chorros de la bomba de agua o las mangueras. El usuario puede resultar lesionado.
 - ▶ Llevar gafas de protección ajustadas a la cabeza. Las gafas de protección apropiadas se han comprobado según la norma EN 166 o según disposiciones nacionales, y están a la venta en los comercios con su correspondiente identificación.

- Durante el trabajo se genera ruido. El ruido puede dañar el oído.



- ▶ Utilizar una protección auditiva.

- La ropa inadecuada puede quedar atrapada en la bomba de agua. Los usuarios que no lleven ropa apropiada puede ser gravemente lesionados.
 - ▶ Llevar ropa ajustada al cuerpo.
 - ▶ Quitarse bufandas y joyas.
- El usuario que no lleva calzado apropiado puede resbalar. El usuario puede resultar lesionado.
 - ▶ Llevar calzado resistente y cerrado con suela antideslizante.

4.5 Zona de trabajo y entorno

▲ ADVERTENCIA

- Las personas ajenas al trabajo, al igual que niños y animales, no pueden reconocer ni evaluar los peligros relacionados con la bomba de agua. Las personas ajenas al trabajo, niños y animales pueden sufrir lesiones graves, y se pueden producir daños materiales.
 - ▶ Las personas ajenas al trabajo, niños y animales se deben alejar de la zona de trabajo.
 - ▶ No dejar la bomba de agua sin vigilancia.
 - ▶ Asegurarse de que los niños no puedan jugar con la bomba de agua.
- Gases de escape calientes emanan del silenciador cuando el motor está funcionando. Los gases de escape calientes pueden encender materiales fácilmente inflamables y causar incendios.
 - ▶ Mantener el chorro de gases de escape alejado de materiales fácilmente inflamables.

4.6 Estado seguro

La bomba de agua se encuentra en un estado seguro cuando se cumplen las siguientes condiciones:

- La bomba de agua no está dañada.
- La bomba de agua no tiene una fuga de combustible.
- El tapón del depósito de combustible está cerrado.
- La bomba de agua está limpia.
- Los mandos funcionan y no han sido modificados.

- Se han instalado mangueras adecuadas para ser usadas en bombas de agua.
- Las mangueras están montadas correctamente.
- En esta bomba de agua se han montado accesorios originales STIHL.
- Los accesorios están montados correctamente.

▲ ADVERTENCIA

- En un estado que no sea seguro, es posible que ciertos componentes ya no funcionen correctamente, se desactiven dispositivos de seguridad y haya una fuga de combustible. Pueden producirse lesiones graves o mortales.
 - ▶ Trabajar con una bomba de agua que no presente daños.
 - ▶ Si la bomba de agua tiene una fuga de combustible: no trabajar con la bomba de agua y consultar a un distribuidor especializado STIHL.
 - ▶ Cerrar el tapón del depósito de combustible.
 - ▶ Si la bomba de agua está sucia: limpiar la bomba de agua.
 - ▶ No modificar la bomba de agua.
 - ▶ Si los mandos no funcionan: no trabajar con la bomba de agua.
 - ▶ Solo se deben montar mangueras adecuadas para ser usadas en bombas de agua.
 - ▶ Montar accesorios originales STIHL para esta bomba de agua.
 - ▶ Montar mangueras y accesorios de la manera descrita en este manual de instrucciones o en el manual de instrucciones del accesorio correspondiente.
 - ▶ No meter ningún objeto en las aberturas de la bomba de agua.
 - ▶ Sustituir los rótulos desgastados o dañados.
 - ▶ En caso de dudas: consultar a un distribuidor especializado STIHL.

4.7 Combustible y repostaje

▲ ADVERTENCIA

- El combustible utilizado para esta bomba de agua es gasolina. La gasolina es altamente inflamable. La gasolina que entre en contacto con llamas abiertas u objetos calientes puede provocar incendios o explosiones. Pueden producirse lesiones graves o mortales y también daños materiales.
 - ▶ Proteger la gasolina del calor y del fuego.
 - ▶ No derramar gasolina.

- ▶ Si se derramó gasolina: limpiarla con un paño, e intentar arrancar el motor solo cuando estén secos todos los componentes de la bomba de agua y el área alrededor de ella.
- ▶ No fumar.
- ▶ No repostar en las cercanías de fuego.
- ▶ Antes de repostar, apagar el motor y dejar que se enfríe.
- ▶ Si hay que vaciar el depósito: hacerlo al aire libre.
- ▶ Arrancar el motor a una distancia de al menos 3 m del lugar de repostaje.
- ▶ No almacenar la bomba de agua nunca en lugares cerrados con gasolina en el depósito.
- Los vapores de gasolina pueden envenenar a las personas que los inhalen.
 - ▶ No inhalar los vapores de gasolina.
 - ▶ Repostar en un lugar bien ventilado.
- La bomba de agua se calienta durante el trabajo. La gasolina se expande y en el depósito de combustible puede generarse sobrepresión. Cuando se abre el tapón del depósito de combustible puede salir un chorro de gasolina. La gasolina que sale a chorros puede inflamarse. El usuario puede resultar gravemente lesionado.
 - ▶ Dejar que primero se enfríe la bomba de agua, y abrir después el tapón del depósito de combustible.
- La ropa que entra en contacto con gasolina es más fácilmente inflamable. Pueden producirse lesiones graves o mortales y también daños materiales.
 - ▶ Si la ropa entra en contacto con gasolina: cambiarse de ropa.
- La gasolina puede poner en peligro el medio ambiente.
 - ▶ No derramar combustible.
 - ▶ Desechar la gasolina de una forma reglamentaria y respetuosa con el medio ambiente.
- Si la gasolina entra en contacto con la piel o los ojos, estos se pueden irritar.
 - ▶ Evitar cualquier contacto con gasolina.
 - ▶ Si se ha producido un contacto con la piel: lavar la piel afectada con agua abundante y jabón.
 - ▶ Si se ha producido un contacto con los ojos: lavar los ojos durante al menos 15 minutos con agua abundante y visitar a un médico.
- El sistema de encendido de la bomba de agua produce chispas. Las chispas pueden extenderse al exterior y provocar incendios y explo-

- siones en entornos fácilmente inflamables o explosivos. Pueden producirse lesiones graves o mortales y también daños materiales.
 - ▶ Utilizar las bujías de encendido descritas en este manual de instrucciones.
 - ▶ Enroscar y apretar firmemente la bujía de encendido.
 - ▶ Conectar la pipa de bujía aplicando presión.
- La bomba de agua puede resultar dañada si se reposta con combustible inadecuado para el motor.
 - ▶ Utilizar gasolina sin plomo nueva de marca.
 - ▶ Tener en cuenta las especificaciones del manual de instrucciones del motor.

4.8 Trabajo

▲ ADVERTENCIA

- El usuario que no arranca el motor correctamente puede perder el control sobre la bomba de agua. El usuario puede resultar gravemente lesionado.
 - ▶ Arrancar el motor de la manera descrita en este manual de instrucciones.
- Si la bomba de agua se pone en funcionamiento sin las mangueras conectadas, el usuario podría meter las manos en la abertura de aspiración y en la de salida. El usuario puede resultar gravemente lesionado.
 - ▶ Poner en funcionamiento la bomba de agua únicamente con las mangueras conectadas.
 - ▶ No introducir las manos en las aberturas de aspiración o de salida.
- Cuando funciona el motor se generan gases de escape. Los gases de escape pueden envenenar a las personas que los inhalen.
 - ▶ No inhalar los gases de escape.



- ▶ Trabajar con la bomba de agua en un lugar bien ventilado.
- ▶ No trabajar en un pozo con la bomba de agua.
- ▶ Si se sienten náuseas, dolores de cabeza, trastornos visuales o auditivos o mareos: finalizar el trabajo y visitar a un médico.
- El usuario que lleve una protección auditiva con el motor en marcha solo podrá percibir y evaluar los ruidos de una forma limitada.
 - ▶ Trabajar de forma tranquila y reflexiva.
- Si la bomba de agua cambia durante el trabajo o se comporta de una forma poco habitual, es posible que no se encuentre en un

- estado seguro. Pueden producirse lesiones graves y daños materiales.
- ▶ Finalizar el trabajo y consultar a un distribuidor especializado STIHL.
 - El agua puede congelarse en el suelo y en componentes de la bomba de agua a temperaturas inferiores a 0 °C. El usuario puede resbalar, caer y resultar gravemente lesionado. Pueden producirse daños materiales.
 - ▶ No utilizar la bomba de agua a temperaturas inferiores a 0 °C.
 - Si se tira de la manguera de aspiración o de la manguera de presión, la bomba de agua puede moverse y caerse. Pueden producirse daños materiales.
 - ▶ No tirar de la manguera de aspiración ni de la manguera de presión.
 - Si la bomba de agua se coloca en una superficie inclinada, irregular o sin pavimentar, esta puede moverse y caerse. Pueden producirse daños materiales.
 - ▶ Colocar la bomba de agua en una superficie horizontal, nivelada y pavimentada.
 - ▶ Asegurar la bomba de agua de tal manera que no pueda moverse.
 - Los líquidos aspirados que sean altamente inflamables y explosivos pueden provocar incendios y explosiones. Pueden producirse lesiones graves o mortales y también daños materiales.
 - ▶ No aspirar ni aplicar líquidos altamente inflamables o explosivos.
 - Los líquidos irritantes, corrosivos y tóxicos aspirados pueden poner en peligro la salud y dañar los componentes de la bomba de agua. Pueden producirse lesiones graves o mortales y también daños materiales.
 - ▶ No aspirar ni aplicar líquidos irritantes, corrosivos o tóxicos.
 - La bomba de agua no está esterilizada y no es apta para alimentos. Si se aspiran alimentos líquidos, estos se contaminarán.
 - ▶ No aspirar ni aplicar alimentos líquidos.
 - La bomba de agua se puede dañar si no se llena de agua antes de arrancar el motor.
 - ▶ Llenar la bomba de agua con agua antes de arrancar el motor.
 - Si no se ha montado el filtro de aspiración, es posible que objetos sean aspirados y penetren en la bomba de agua. La bomba de agua puede obstruirse o dañarse.
 - ▶ Montar el filtro de aspiración.
 - El motor de la bomba de agua no es resistente al agua. Si la bomba de agua se coloca en el agua, el motor puede resultar dañado.
 - ▶ Manejar la bomba de agua sobre una superficie seca.
 - Las mangueras mal colocadas pueden resultar dañadas o provocar que alguien tropiece con ellas. Pueden producirse lesiones y las mangueras pueden resultar dañadas.
 - ▶ Colocar y señalizar las mangueras de manera que nadie tropiece con ellas.
 - ▶ Colocar las mangueras de manera que no queden tensas ni enredadas.
 - ▶ Colocar las mangueras de manera que estas no se dañen, doblen, aplasten o desgasten.
 - ▶ Proteger las mangueras del calor, de aceite y de productos químicos.
 - Si personas se sientan o se ponen de pie encima de la bomba de agua, pueden entrar en contacto con partes calientes de la máquina y sufrir lesiones graves. Si se colocan objetos sobre la bomba de agua, estos pueden caerse y las personas pueden sufrir lesiones graves.
 - ▶ No sentarse ni ponerse de pie encima de la bomba de agua.
 - ▶ No colocar ningún objeto sobre la bomba de agua.

4.9 Transporte

▲ ADVERTENCIA

- Durante el transporte, la bomba de agua puede caerse o moverse. Pueden producirse lesiones y daños materiales.
 - ▶ Apagar el motor.
 - ▶ Asegurar la bomba de agua con cinchas tensoras, correas, o con una red, de tal manera que no pueda volcar ni moverse.
- El silenciador y el motor pueden estar calientes después de que el motor haya funcionado. El usuario podría quemarse.
 - ▶ Transportar la bomba de agua agarrándola por el bastidor, de manera que el silenciador quede alejado del cuerpo.
- El agua puede congelarse en los componentes de la bomba de agua si las temperaturas descienden por debajo de 0 °C. La bomba de agua puede resultar dañada.
 - ▶ Vaciar la bomba de agua.

4.10 Almacenamiento

▲ ADVERTENCIA

- Los niños no pueden reconocer ni estimar los peligros relacionados con la bomba de agua. Los niños pueden sufrir lesiones graves.
 - ▶ Apagar el motor.

- ▶ Almacenar la bomba de agua fuera del alcance de los niños.
- Los contactos eléctricos de la bomba de agua y los componentes metálicos pueden sufrir corrosión debido a la humedad. La bomba de agua puede resultar dañada.
 - ▶ Almacenar la bomba de agua en un lugar limpio y seco.
- El agua puede congelarse en los componentes de la bomba de agua si las temperaturas descienden por debajo de 0 °C. La bomba de agua puede resultar dañada.
 - ▶ Vaciar la bomba de agua.

4.11 Limpieza, mantenimiento y reparación







▲ ADVERTENCIA

- Si el motor está funcionando durante la limpieza, el mantenimiento o la reparación, la bomba de agua podría ponerse en movimiento involuntariamente. Pueden producirse lesiones graves y daños materiales.
 - ▶ Apagar el motor.
- El silenciador y el motor pueden estar calientes después de que el motor haya funcionado. Pueden producirse quemaduras.
 - ▶ Esperar hasta que se haya enfriado el silenciador y el motor.
- Los limpiadores corrosivos, la limpieza con chorro de agua u objetos puntiagudos pueden dañar la bomba de agua o las mangueras. Si la bomba de agua o las mangueras no se limpian bien, es posible que ciertos componentes ya no funcionen correctamente y se desactiven dispositivos de seguridad. Pueden producirse lesiones graves.
 - ▶ Limpiar la bomba de agua de la manera descrita en este manual de instrucciones.
 - ▶ Limpiar las mangueras de la manera descrita en este manual de instrucciones.
- Si la bomba de agua o las mangueras no se revisan o reparan de la manera descrita en este manual de instrucciones, es posible que ciertos componentes ya no funcionen correctamente y se desactiven dispositivos de seguridad. Pueden producirse lesiones graves o mortales.
 - ▶ Revisar o reparar la bomba de agua de la manera descrita en este manual de instrucciones.
 - ▶ Revisar las mangueras de la manera descrita en el manual de instrucciones de las mangueras utilizadas.

5 Preparar la bomba de agua para su uso

5.1 Preparar la bomba de agua para su uso

Antes de comenzar cualquier trabajo deben realizarse los siguientes pasos:

- ▶ Retirar el material de embalaje y los seguros de transporte.
- ▶ Asegurarse de que la bomba de agua se encuentre en un estado seguro;  4.6.
- ▶ Limpiar la bomba de agua;  14.1.
- ▶ Conectar la bomba de agua a una fuente de agua;  6.1.
- ▶ Llenar de agua la carcasa de la bomba de agua;  6.2.
- ▶ Repostar la bomba de agua;  7.1.
- ▶ Cargar aceite de motor;  7.2.
- ▶ Comprobar los mandos;  9.1.
- ▶ Si fuera imposible realizar los pasos: no utilizar la bomba de agua y consultar a un distribuidor especializado STIHL.

6 Conectar a una fuente de agua

6.1 Conectar la bomba de agua a una fuente de agua

La bomba de agua puede aspirar agua de aljibes, cisternas y de aguas corrientes o estancadas.

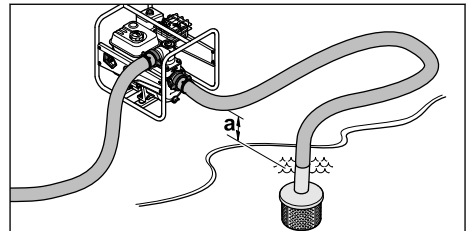

Para que el agua sea aspirada, la diferencia de altura entre la bomba de agua y la fuente de agua no debe superar la altura máxima de aspiración (a);  18.

La manguera de aspiración debe tener estabilidad propia, para evitar que colapse en caso de presión negativa.

Se debe utilizar el filtro de aspiración.

Montar las conexiones para mangueras

- ▶ Apagar el motor.

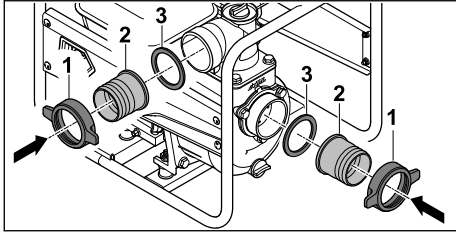

- ▶ Enroscar las tuercas de racor (1) junto con las tubuladuras (2) y la junta (3).

Montar las mangueras

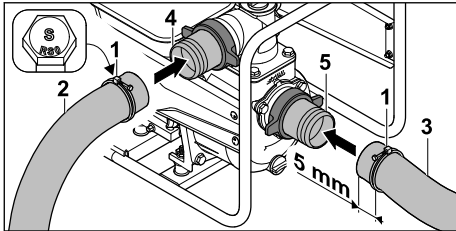

- ▶ Deslizar las abrazaderas de apriete (1) sobre la manguera de presión (2) y la manguera de aspiración (3).
- ▶ Deslizar la manguera de presión (2) sobre la tubuladura (4).
- ▶ Deslizar la manguera de aspiración (3) sobre la tubuladura (5).

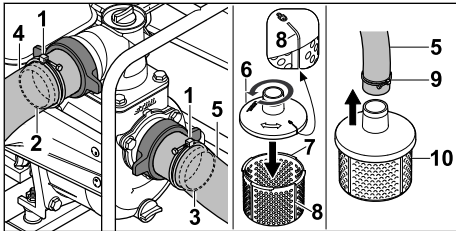

- ▶ Alinear las abrazaderas de apriete (1) para que queden centradas sobre los nervios de resistencia de las tubuladuras (2 y 3).
- ▶ Apretar los tornillos de las abrazaderas de apriete (1) firmemente.
La manguera de presión (4) y la manguera de aspiración (5) están firmemente conectadas a la bomba de agua.
- ▶ Colocar la parte superior (6) del filtro de aspiración sobre su parte inferior (7) y girarla en sentido antihorario hasta que las marcas (8) de la parte superior (6) e inferior (7) queden alineadas.
La parte superior (6) e inferior (7) del filtro de aspiración están firmemente unidas entre sí.

- ▶ Deslizar la abrazadera de apriete (9) sobre el otro extremo de la manguera de aspiración (5).
- ▶ Deslizar el otro extremo de la manguera de aspiración (5) sobre la tubuladura del filtro de aspiración (10).
- ▶ Alinear la abrazadera de apriete (9) para que quede centrada sobre la tubuladura del filtro de aspiración (10).
- ▶ Apretar el tornillo de la abrazadera de apriete (10) firmemente.
El filtro de aspiración (10) está firmemente conectado a la manguera de aspiración (5).
- ▶ Colgar el filtro de aspiración (10) en la fuente de agua de manera que este no toque el suelo.

⚠ ADVERTENCIA

- No separar la bomba de agua de la fuente de agua durante el servicio ni dejar que funcione hasta que se vacíe.

El funcionamiento sin una carcasa completamente llena puede dañar gravemente la bomba de agua.

6.2 Llenar de agua la carcasa de la bomba de agua

INDICACIÓN

- Cuando se suministra la bomba no hay agua en la carcasa de la bomba de agua. Para que el agua se pueda aspirar y bombear a través de las mangueras, la bomba de agua debe llenarse de agua. La bomba de agua se puede dañar si se arranca el motor sin agua o con poca agua en la carcasa.
 - ▶ Llenar de agua la carcasa de la bomba de agua antes de arrancar el motor.

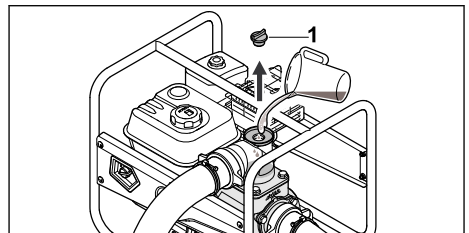

- ▶ Girar el tornillo de cierre (1) en sentido antihorario hasta que este se pueda retirar.
- ▶ Llenar la carcasa de la bomba de agua con al menos 2,5 l de agua.
- ▶ Colocar el tornillo de cierre (1).

- ▶ Girar el tornillo de cierre (1) en sentido horario y apretarlo firmemente con la mano.

7 Repostar la bomba de agua y llenar aceite del motor

7.1 Repostar la bomba de agua

INDICACIÓN

- La bomba de agua se puede dañar si no se reposta con el combustible correcto.
 - ▶ Consultar el manual de instrucciones del motor.
- ▶ Apagar el motor.
- ▶ Colocar la bomba de agua sobre una superficie plana con el tapón del depósito de combustible orientado hacia arriba.
- ▶ Limpiar la zona alrededor del tapón del depósito de combustible con un paño húmedo.

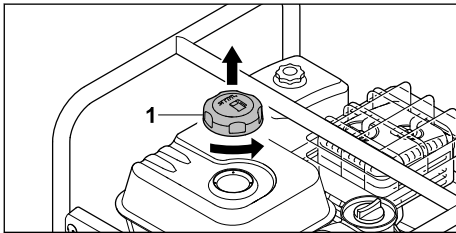

- ▶ Girar el tapón del depósito de combustible (1) en sentido antihorario hasta que pueda retirarse.
- ▶ Retirar el tapón del depósito de combustible (1).
- ▶ Cargar combustible de manera que no se derrame y queden libres al menos 15 mm hasta el borde del depósito de combustible.

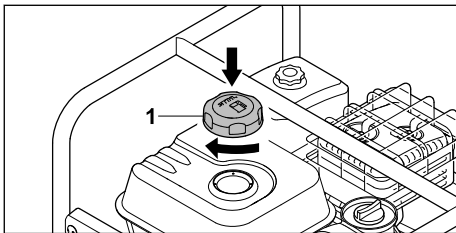

- ▶ Colocar el tapón (1) sobre el depósito de combustible.
 - ▶ Girar el tapón del depósito de combustible (1) en sentido horario y apretarlo firmemente con la mano.
- El depósito de combustible está cerrado.

7.2 Cargar aceite de motor

El aceite de motor lubrica y refrigera el motor.

La especificación del aceite de motor y la cantidad de llenado se indican en el manual de instrucciones del motor.

INDICACIÓN

- El aceite de motor no está cargado cuando se suministra la máquina. La bomba de agua se puede dañar si se arranca el motor sin aceite de motor o con poco aceite.
 - ▶ Antes de cada arranque se debe comprobar el nivel de aceite de motor y rellenar aceite en caso necesario.
- ▶ Cargar el aceite de motor de la manera descrita en el manual de instrucciones del motor.

8 Arrancar y parar el motor

8.1 Arrancar el motor

- ▶ Colocar la bomba de agua sobre una superficie plana.

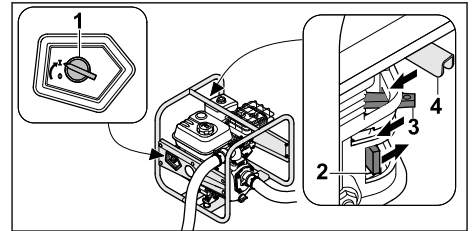

- ▶ Girar el interruptor principal (1) a la posición I.
- ▶ Desplazar el paso de combustible (2) en la dirección de la flecha.
- ▶ Desplazar la palanca del estérter (3) en la dirección de la flecha.
- ▶ Desplazar el acelerador (4) en la dirección de la flecha.

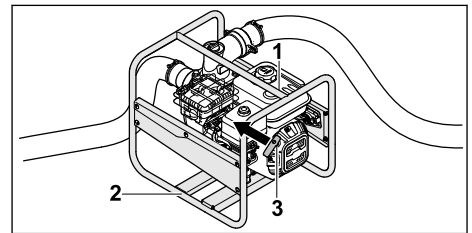

- ▶ Presionar la bomba de agua contra el suelo sujetándola con la mano izquierda por la parte superior del bastidor (1) y pisar la parte inferior del bastidor (2) con el pie derecho.

- ▶ Tirar de la empuñadura de arranque (3) lentamente con la mano derecha hasta notar resistencia.
- ▶ Tirar de la empuñadura de arranque (3) rápidamente (y dejar que regrese a su posición inicial) hasta que arranque el motor.
- ▶ Desplazar la palanca del estérar a su posición inicial para que no se cale el motor.

8.2 Apagar el motor

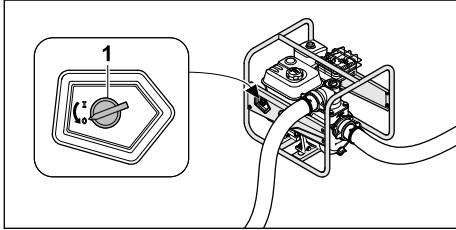

- ▶ Girar el interruptor principal (1) a la posición 0. El motor se apaga.

9 Comprobar la bomba de agua

9.1 Comprobar los mandos

- ▶ Arrancar el motor.
- ▶ Girar el interruptor principal a la posición 0. El motor se apaga.
- ▶ Si el motor no se apaga:
 - ▶ Cerrar el paso de combustible, no utilizar la bomba de agua y consultar a un distribuidor especializado STIHL.
 - ▶ El interruptor principal está defectuoso.

10 Trabajar con la bomba de agua

10.1 Asegurar la bomba de agua

- ▶ Asegurar la bomba de agua de tal manera que no pueda moverse.

10.2 Colocar la manguera de aspiración

Colocar un objeto adecuado debajo de la manguera de aspiración, para evitar que la conexión roscada de la abertura de aspiración sufra una tensión excesiva y para evitar que la junta se aplaste o se desplace.

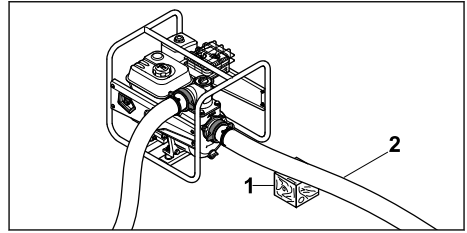

- ▶ Colocar un objeto adecuado (1) debajo de la manguera de aspiración (2) para que esta quede lo más recta posible y no tenga dobleces.

10.3 Bombeo

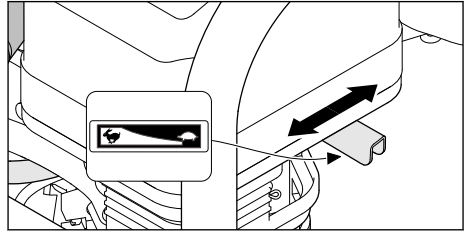

La potencia de bombeo se puede modificar mediante el ajuste del acelerador.

- ▶ Desplazar el acelerador a la posición : la potencia de bombeo disminuye.
- ▶ Desplazar el acelerador a la posición : la potencia de bombeo aumenta.

11 Después del trabajo

11.1 Después del trabajo

- ▶ Conectar la bomba de agua a una fuente de agua de manera que no se pueda aspirar arena ni suciedad.
- ▶ Arrancar el motor. La arena y la suciedad se eliminan de la bomba de agua y de las mangueras.
- ▶ Apagar el motor.
- ▶ Dejar que la bomba de agua se enfríe.

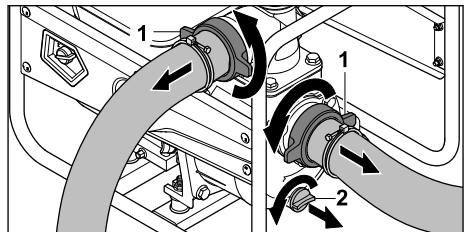

- ▶ Desenroscar las tuercas de racor (1). Las mangueras están desmontadas.

- ▶ Girar el tornillo de cierre (2) en sentido antihorario hasta que este se pueda retirar. El agua sale de la bomba de agua.
- ▶ Inclinar la bomba de agua hacia delante hasta que se vacíe completamente.
- ▶ Colocar el tornillo de cierre (2).
- ▶ Girar el tornillo de cierre (2) en sentido horario y apretarlo firmemente con la mano.
- ▶ Si la bomba de agua está mojada: dejar que la bomba de agua se seque.
- ▶ Limpiar la bomba de agua.

12 Transporte

12.1 Transportar la bomba de agua

- ▶ Apagar el motor.

Transportar la bomba de agua a mano

- ▶ Transportar la bomba de agua agarrándola por el bastidor, de manera que el silenciador quede alejado del cuerpo.

Transportar la bomba de agua en un vehículo

- ▶ Asegurar la bomba de agua en posición vertical, de tal manera que no pueda volcar ni moverse.

13 Almacenamiento

13.1 Almacenar la bomba de agua

- ▶ Apagar el motor.
- ▶ Almacenar la bomba de agua de tal manera que se cumplan las siguientes condiciones:
 - La bomba de agua no puede volcar ni moverse.
 - La bomba de agua se encuentra fuera del alcance de los niños.
 - La bomba de agua está limpia y seca.
 - La temperatura de almacenamiento es de -20 °C a +60 °C.
- ▶ Si la bomba de agua se almacena durante más de 30 días:
 - ▶ Abrir el tapón del depósito de combustible.
 - ▶ Vaciar el depósito de combustible.
 - ▶ Cerrar el depósito de combustible.

14 Limpiar

14.1 Limpiar la bomba de agua

- ▶ Apagar el motor.
- ▶ Dejar que la bomba de agua se enfríe.
- ▶ Limpiar la bomba de agua con un paño húmedo o con disolvente de resina STIHL.

- ▶ Limpiar las ranuras de ventilación con un pincel.

14.2 Limpiar el filtro de aspiración

- ▶ Apagar el motor.
- ▶ Limpiar el filtro de aspiración bajo agua corriente.

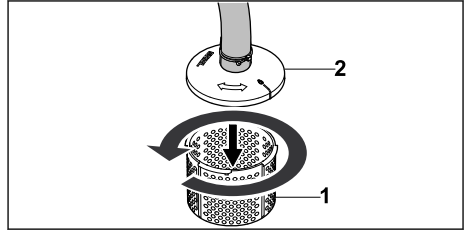

- ▶ En caso de suciedad más persistente, hay que soltar y retirar la parte inferior (1) del filtro de aspiración de su parte superior (2) girándola en sentido antihorario, y enjuagar el interior del filtro con agua corriente.

14.3 Limpiar las mangueras

- ▶ Apagar el motor.
- ▶ Limpiar las mangueras con un paño húmedo.
- ▶ Lavar las mangueras con agua.

15 Mantenimiento

15.1 Intervalos de mantenimiento

Los intervalos de mantenimiento dependen de las condiciones ambientales y laborales. STIHL recomienda los siguientes intervalos de mantenimiento:

Motor

- ▶ Someter el motor al mantenimiento indicado en el manual de instrucciones del motor.

Bomba de agua

- ▶ Encargar anualmente a un distribuidor especializado STIHL que compruebe la bomba de agua.

16 Reparación

16.1 Reparar la bomba de agua

El usuario mismo no puede reparar la bomba de agua.

- ▶ Si la bomba de agua está dañada: no utilizar la bomba de agua y consultar a un distribuidor especializado STIHL.

17 Subsanan las perturbaciones

17.1 Subsanan anomalías de la bomba de agua

Anomalía	Causa	Solución
El motor no se puede arrancar.	No hay suficiente combustible en el depósito.	► Reponer la bomba de agua.
	El carburador está demasiado caliente.	► Dejar que la bomba de agua se enfríe.
	El carburador está congelado.	► Dejar que la bomba de agua se caliente.
	El interruptor principal está en posición 0.	► Accionar el interruptor principal.
	Combustible de mala calidad, sucio o caducado en el depósito.	► Utilizar gasolina sin plomo nueva de marca. ► Limpiar el carburador. ► Limpiar la tubería de combustible.
	La pipa de bujía se ha retirado de la bujía de encendido, o el cable de encendido está mal fijado a la pipa.	► Limpiar o sustituir la bujía de encendido. ► Comprobar la conexión entre el cable de encendido y la pipa de bujía.
	La bujía de encendido está carbonizada o dañada, o la distancia entre electrodos es incorrecta.	► Limpiar o sustituir la bujía de encendido. ► Ajustar la distancia entre los electrodos.
	El motor se ha calado.	► Desenroscar y secar la bujía de encendido, colocar el interruptor principal en 0, y tirar varias veces del cable de arranque hasta el tope con la bujía desenroscada.
	El filtro de aire está sucio.	► Limpiar o sustituir el filtro de aire.
	El nivel de aceite de motor es demasiado bajo.	► Cargar aceite de motor.
El motor se arranca con dificultad o el motor pierde potencia.	En el depósito de combustible y en el carburador hay agua, o el carburador está obstruido.	► Vaciar el depósito de combustible; limpiar la tubería de combustible y el carburador.
	El depósito de combustible está sucio.	► Limpiar el depósito de combustible.
	La bujía de encendido está carbonizada.	► Limpiar o sustituir la bujía de encendido.
	Se utilizó combustible incorrecto.	► Controlar el combustible.
	El filtro de aire está sucio.	► Limpiar o sustituir el filtro de aire.
El motor se sobrecalienta.	Las aletas de refrigeración están sucias.	► Limpiar las aletas de refrigeración.
El motor no marcha suave.	Se utilizó combustible incorrecto.	► Controlar el combustible.

Anomalia	Causa	Solución
	No hay suficiente combustible en el depósito.	► Repostar la bomba de agua.
	El filtro de aire está sucio.	► Limpiar o sustituir el filtro de aire.
El motor se apaga durante el funcionamiento.	El nivel de aceite en el motor es demasiado bajo y el sensor de presión de aceite apaga el motor.	► Rellenar aceite de motor.
	No hay suficiente combustible en el depósito.	► Repostar la bomba de agua.
Fuerte formación de humo.	El nivel de aceite de motor es demasiado alto.	► Purgar aceite de motor.
	El filtro de aire está sucio.	► Limpiar o sustituir el filtro de aire.
Las vibraciones durante el funcionamiento son demasiado fuertes.	Los amortiguadores de vibraciones están desgastados.	► Sustituir los amortiguadores de vibraciones.
La bomba de agua no bombea agua.	El filtro de aspiración o las mangueras están obstruidas.	► Limpiar el filtro de aspiración y las mangueras.
	Hay escasez de agua.	► Asegurarse de que haya una cantidad suficiente de agua.
	No hay agua en la bomba de agua.	► Conectar la bomba de agua a una fuente de agua. ► Llenar la bomba de agua con agua.
	Se ha superado la altura máxima de bombeo o la altura máxima de aspiración.	► Observar la altura máxima de bombeo o la altura máxima de aspiración.  18
	La manguera de aspiración ha colapsado.	► Utilizar una manguera de aspiración con estabilidad propia.
	La manguera de aspiración tiene una fuga o no está bien conectada.	► Comprobar la manguera de aspiración y la conexión.

18 Datos técnicos

18.1 Bomba de agua STIHL WP 600.0

- Cilindrada: 212 cm³
- Potencia (P) según ISO 8893: 4,4 kW
- Velocidad bajo carga (n): 3600 rpm
- Régimen máximo de marcha en vacío: (n₀):
3850 rpm
- Peso (m) con depósito de combustible vacío:
29 kg
- Capacidad máxima del depósito de combustible: 3,6 dm³ (3,6 l)
- Diámetro de tubuladura: 76 mm (3")

- Altura máxima de bombeo: 31 m
- Altura máxima de aspiración: 7 m

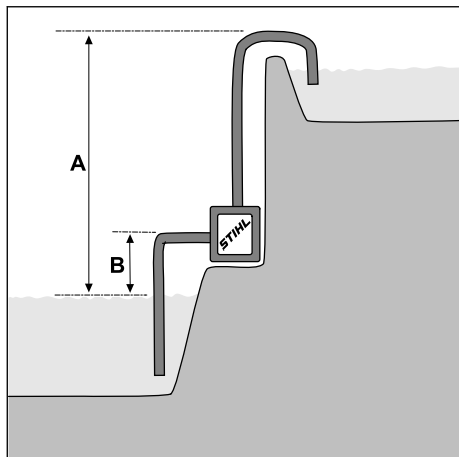

A = altura de bombeo, B = altura de aspiración

– Capacidad máxima de bombeo (V_{max}):

63 m³/h

La capacidad de bombeo depende de la altura de bombeo.

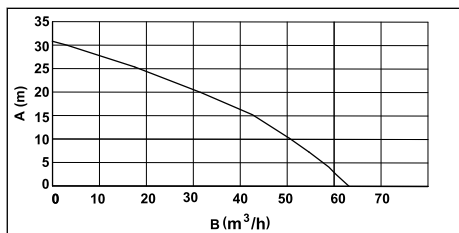

A = altura de bombeo, B = capacidad de bombeo

Dimensiones de la máquina

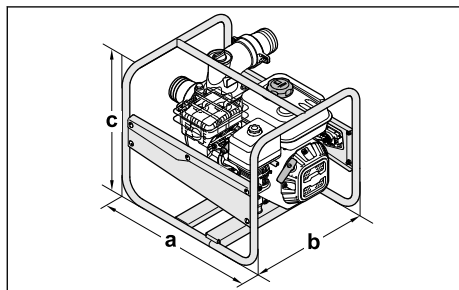

a = 54 cm, b = 44 cm, c = 45 cm

18.2 Valores de sonido

El valor K para el nivel sonoro es 3 dB(A). El valor K para la potencia sonora es 3 dB(A).

- Nivel sonoro L_{pA} medido según ISO 20361: 87 dB(A)
- Potencia sonora L_{WA} medida según 2000/14/EC: 100,4 dB(A)
- Potencia sonora L_{WA} garantizada según 2000/14/EC: 103 dB(A)

18.3 Valor de emisiones de gases de escape

El valor de CO₂ medido en el procedimiento de homologación de la UE está indicado en los Datos técnicos del producto correspondiente bajo www.stihl.com/co2.

El valor de CO₂ medido ha sido determinado en un motor representativo conforme a un método de ensayo normalizado realizado bajo condiciones de laboratorio, y no constituye una garantía explícita ni implícita de la potencia de un determinado motor.

Mediante el uso previsto y el mantenimiento descritos en este manual de instrucciones, se cumplen los requisitos vigentes de emisiones de gases de escape. Si se realizan cambios en el motor caducará el permiso de operación.

18.4 REACH

REACH designa una ordenanza CE para el registro, evaluación y homologación de productos químicos.

Para informaciones para cumplimentar la ordenanza REACH, véase www.stihl.com/reach.

19 Piezas de repuesto y accesorios

19.1 Piezas de repuesto y accesorios

STIHL Estos símbolos caracterizan las piezas de repuesto STIHL y los accesorios originales STIHL.

STIHL recomienda emplear piezas de repuesto STIHL y accesorios originales STIHL.

Las piezas de repuesto y los accesorios de fabricantes externos no pueden ser evaluados por STIHL en lo que respecta a su fiabilidad, seguridad y aptitud pese a una observación continua del mercado por lo que STIHL tampoco puede responsabilizarse de su aplicación.

Las piezas de repuesto y los accesorios originales STIHL se pueden adquirir en un distribuidor especializado STIHL.

20 Gestión de residuos

20.1 Desechar la bomba de agua

Se puede obtener información sobre la eliminación de residuos en la administración local o en un distribuidor especializado STIHL.

Una eliminación inadecuada puede dañar la salud y contaminar el medio ambiente.

- ▶ Llevar los productos STIHL, incluido el embalaje, a un centro de recogida adecuado para su reciclaje, de acuerdo con la normativa local.
- ▶ No se deben desechar con la basura normal.

21 Declaración de conformidad UE

21.1 Bomba de agua STIHL WP 600.0

STIHL Tirol GmbH
Hans Peter Stihl-Straße 5
6336 Langkampfen

Austria

declara, como único responsable, que

- Artículo: Bomba de agua
- Potencia nominal: 4,4 kW
- Marca: STIHL
- Tipo: WP 600.0
- Identificación de serie: VB04

cumple con las disposiciones aplicables de las directivas 2000/14/EU, 2006/42/EC, 2011/65/EU y 2014/30/EU y se ha diseñado y fabricado en conformidad con las normas siguientes, en sus versiones en vigor en la fecha de producción: EN 809 y EN 55012.

Para la determinación de la potencia sonora medida y garantizada se procedió según la directiva 2000/14/EC, anexo V.

- Potencia sonora medida: 100,4 dB(A)
- Potencia sonora garantizada: 103 dB(A)

La documentación técnica se conserva en la empresa STIHL Tirol GmbH.

El año de fabricación y el número de serie se indican en la bomba de agua.

Langkampfen, 08.10.2021

STIHL Tirol GmbH

p. p. 

Matthias Fleischer, Director de Desarrollo de productos

p. p. 

Sven Zimmermann, Director general de Calidad

22 Declaración de conformidad UKCA

22.1 Bomba de agua STIHL WP 600.0

STIHL Tirol GmbH
Hans Peter Stihl-Straße 5
6336 Langkampfen

Austria

declara, como único responsable, que

- Artículo: Bomba de agua
- Potencia nominal: 4,4 kW
- Marca: STIHL
- Tipo: WP 600.0
- Identificación de serie: VB04

cumple con las disposiciones aplicables de los reglamentos británicos Noise Emission in the Environment by Equipment for use Outdoors Regulations 2001, Supply of Machinery (Safety) Regulations 2008, Electromagnetic Compatibility Regulations 2016 y The Restriction of the Use of Certain Hazardous Substances in Electrical and Electronic Equipment Regulations 2012, y se ha diseñado y fabricado en conformidad con las normas siguientes, en sus versiones en vigor en la fecha de producción: EN 809 y EN 55012. Para la determinación de la potencia sonora medida y garantizada se procedió según el reglamento británico Noise Emission in the Environment by Equipment for use Outdoors Regulations 2001, Schedule 8.

- Potencia sonora medida: 100,4 dB(A)
- Potencia sonora garantizada: 103 dB(A)

La documentación técnica se conserva en la empresa STIHL Tirol GmbH.

El año de fabricación y el número de serie se indican en la bomba de agua.

Langkampfen, 01.07.2022

STIHL Tirol GmbH

p. p.



Matthias Fleischer, Director de Desarrollo de productos

p. p.



Sven Zimmermann, Director general de Calidad

23 Direcciones

www.stihl.com

Popis sadržaja

1	Predgovor.....	63
2	Informacije uz ovu uputu za uporabu.....	63
3	Pregled.....	64
4	Upute o sigurnosti u radu.....	65
5	Priprema pumpe za vodu za rad.....	69
6	Priključivanje na izvor vode.....	69
7	Punjenje pumpe za vodu gorivom i uljevanje motornog ulja.....	71
8	Pokretati/startati i zaustaviti motor.....	71
9	Provjera pumpe za vodu.....	72
10	Rad s pumpom za vodu.....	72
11	Nakon rada.....	72
12	Transport.....	73
13	Pohranjivanje/skladištenje.....	73
14	Čistiti.....	73
15	Održavati.....	73
16	Popravljanje.....	73
17	Odkloniti smetnje/kvarove.....	73
18	Tehnički podaci.....	75
19	Pričuvni dijelovi i pribor.....	76
20	Zbrinjavanje.....	76
21	EU-izjava o sukladnosti.....	76
22	UKCA izjava o sukladnosti.....	76
23	Adrese.....	77

1 Predgovor

Dragi kupci,

raduje nas da ste se odlučili za tvrtku STIHL. Svoje proizvode razvijamo i izrađujemo u vrhun-

skoj kvaliteti sukladno potrebama naših kupaca. Tako i pri ekstremnim zahtjevima nastaju proizvodi velike pouzdanosti.

STIHL pruža vrhunsku kakvoću i pri servisiranju. Naš stručni trgovac jamči kompetentno savjetovanje i upućivanje, kao i sveobuhvatnu tehničku skrb.

Tvrtka STIHL izričito je posvećena održivom i odgovornom opođenju prema prirodi. Ove upute za uporabu pomažu vam da svoj proizvod tvrtke STIHL rabite na siguran i ekološki način s dugim rokom trajanja.

Zahvaljujemo vam na povjerenju i želimo vam mnogo radosti s vašim proizvodom tvrtke STIHL.



Dr. Nikolas Stihl

VAŽNO! PRIJE KORIŠTENJA PROČITATI I POHRANITI NA SIGURNO MJESTO.

2 Informacije uz ovu uputu za uporabu

2.1 Važeći dokumenti

Ove upute za uporabu prijevod su originalnih uputa za uporabu proizvođača u skladu s EC Direktivom 2006/42/EC.

Primjenjuju se lokalni sigurnosni propisi.

- ▶ Uz ove upute za uporabu s razumijevanjem pročitajte i pohranite sljedeće dokumente:
 - Upute za uporabu i pakiranje korištenog crijeva
 - Upute za uporabu za motor STIHL EHC 605.0/705.0

2.2 Označavanje upozornih uputa u tekstu



UPOZORENJE

- Uputa upućuje na opasnosti, koje mogu uzrokovati teške ozljede ili smrt.
 - ▶ Navedene mjere mogu spriječiti teške ozljede ili smrt.

UPUTA

- Uputa ukazuje na opasnosti, koje mogu uzrokovati štete na stvarima.
 - ▶ Navedene mjere mogu spriječiti štete na stvarima.

2.3 Simboli u tekstu



Ovaj simbol upućuje na poglavlje u ovim uputama za uporabu.

3 Pregled

3.1 Pumpa za vodu

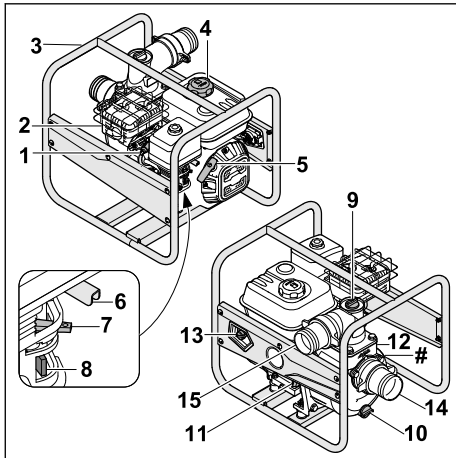

- 1 Utikač svjećice**
Utikač svjećice spaja vod za paljenje i svjećicu.
- 2 Ispušni lonac**
Ispušni lonac sprječava emisiju buke pumpe za vodu.
- 3 Okvir**
Okvir se koristi za zaštitu i transport pumpe za vodu.
- 4 Čep spremnika goriva**
Čep spremnika goriva zatvara spremnik goriva.
- 5 Ručica za pokretanje**
Ručica za pokretanje upotrebljava se za pokretanje motora.
- 6 Ručica gasa**
Ručica gasa služi za ubrzavanje motora.
- 7 Poluga zaklopke pokretača**
Poluga zaklopke pokretača služi za pokretanje motora.

- 8 Pipac za gorivo**
Pipac za gorivo prekida dovod goriva.
- 9 Zaporni vijak**
Zaporni vijak zatvara otvor za punjenje vode.
- 10 Zaporni vijak**
Zaporni vijak zatvara otvor za ispuštanje vode.
- 11 Čep spremnika motornog ulja srijeda**
Čep spremnika motornog ulja zatvara otvor za punjenje motornog ulja.
- 12 Čep spremnika motornog ulja straga**
Čep spremnika motornog ulja zatvara otvor za provjeru razine ulja.
- 13 Glavna sklopka**
Glavna sklopka služi za uključivanje i isključivanje motora.
- 14 Usisni otvor**
Usisni otvor služi za priključivanje usisnog crijeva.
- 15 Izlazni otvor**
Izlazni otvor služi za priključivanje tlačnog crijeva.

Natpisna pločica sa serijskim brojem stroja

3.2 Komponente za priključivanje crijeva

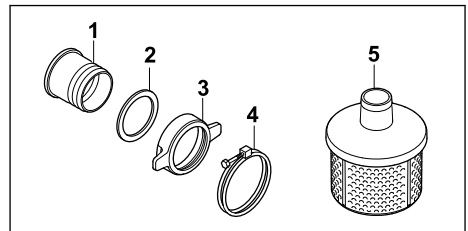

- 1 Grlo**
Grlo služi za priključivanje crijeva.
- 2 Brtva**
Brtva brtvi grlo.
- 3 Zakretni priključak**
Zakretni priključak pričvršćuje grlo na pumpu za vodu.
- 4 Zatezna objujmica**
Zatezna objujmica pričvršćuje crijevo na grlo.
- 5 Cjedilo**
Cjedilo filtrira usisanu vodu.

3.3 Simboli

Simboli se mogu nalaziti na pumpi za vodu, motoru ili na grlu za ulijevanje ulja i imaju sljedeće značenje:



Pipac za gorivo otvara se, odnosno zatvara, pomicanjem regulatora.



Zaklopka pokretača mora se aktivirati prije pokretanja hladnog motora s unutarnjim izgaranjem.



Obratite pozornost na količinu punjenja motornog ulja.



S razumijevanjem pročitajte i pohranite upute za uporabu.



Prije pokretanja potrebno je uliti motorno ulje u motor.



Ovaj simbol označava ručicu za podešavanje gasa.

4 Upute o sigurnosti u radu

4.1 Simboli upozorenja

Simboli upozorenja na pumpi za vodu imaju sljedeće značenje:



Pridržavajte se sigurnosnih napomena i mjera navedenih u njima.



S razumijevanjem pročitajte i pohranite upute za uporabu.



Nosite štitnik za uši.



Nemojte udisati ispušne plinove.



Ne dodirujte vruće površine.



Nemojte ulijevati gorivo ako motor radi ili je zagrijan.

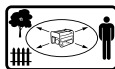

Održavajte udaljenost od predmeta i držite podalje treće osobe.

4.2 Namjenska uporaba

Pumpa za vodu STIHL WP 600.0 služi za pumpanje slatke vode do maksimalne visine od 31 m i s maksimalne dubine od 7 m. Pumpa za vodu smije se koristiti samo kao pojedinačni uređaj. Pumpa za vodu STIHL WP 600.0 ne smije se koristiti za sljedeće primjene:

- pumpanje goriva, ulja, razrjeđivača, otapala i sličnih materijala
- pumpanje kiselina, lužina, baza i sličnih materijala
- pumpanje tekuće hrane
- pumpanje slane vode
- pumpanje vode s temperaturom iznad 40 °C.

UPUTA

- Lokalni propisi i direktive reguliraju crpljenje vode iz površinskih vodnih tijela.
 - ▶ Pridržavajte se i poštujujte lokalne propise.

▲ UPOZORENJE

- Nenamjenska uporaba pumpe za vodu može dovesti do teških ozljeda ljudi ili smrtonosnih ozljeda i materijalne štete.
 - ▶ Upotrebljavajte pumpu za vodu u skladu s ovim uputama za uporabu.

4.3 Zahtjevi prema korisniku

▲ UPOZORENJE

- Neupućeni korisnici ne mogu prepoznati ni procijeniti opasnosti uporabe pumpe za vodu. Može doći do teških ozljeda ili smrti korisnika ili drugih osoba.



- ▶ S razumijevanjem pročitajte i pohranite upute za uporabu.

- ▶ Ako se pumpa za vodu proslijeđuje drugoj osobi: Priložite upute za uporabu.
- ▶ Osigurajte da korisnik ispunjava sljedeće zahtjeve:
 - Korisnik je odmoran.
 - Korisnik je tjelesno, osjetilno i duševno sposoban rukovati pumpom za vodu i obavljati radove s tim strojevima. Ako je korisnik tjelesno, osjetilno ili duševno ograničeno sposoban za to, on smije raditi strojevima samo pod nadzorom ili prema uputama odgovorne osobe.

- Korisnik može prepoznati i procijeniti opasnosti pumpe za vodu.
 - Korisnik je punoljetan ili se pod nadzorom obučava za neko zanimanje u skladu s državnim propisima.
 - Ovlašteni trgovac tvrtke STIHL ili stručna osoba uputili su korisnika prije prvog rada s pumpom za vodu.
 - Korisnik nije pod utjecajem alkohola, lijekova ni droga.
- U slučaju nejasnoća: obratite se ovlaštenom trgovcu tvrtke STIHL.
- Sustav paljenja pumpe za vodu stvara elektromagnetsko polje. Elektromagnetsko polje može utjecati na srčane stimulatore. Može doći do teških ozljeda ili smrti korisnika.
 - Ako korisnik ima srčani stimulator: Uvjerite se da ne utječe na srčani stimulator.

4.4 Odjeća i oprema

▲ UPOZORENJE

- Tijekom rada duga kosa može se uvući u pumpu za vodu. Može doći do teške ozljede korisnika.
 - Dugu kosu skupite i učvrstite tako da bude iznad ramena.
- Tijekom rada korisnik može doći u kontakt s kontaminiranom vodom ili voda može prskati iz pumpe za vodu ili crijeva. Korisnik se može ozlijediti.
 - Nosite usko prijanjajuće zaštitne naočale. Prikladne zaštitne naočale ispitane su u skladu s normom EN 166 ili nacionalnim propisima te su dostupne u prodaji s odgovarajućom oznakom.
- Tijekom rada nastaje buka. Buka može oštetiti sluh.
 - Nosite štitnik za uši.



- Neprikladna odjeća može se zaplesti u pumpu za vodu. Korisnici se mogu teško ozlijediti ako ne nose prikladnu odjeću.
 - Nosite usko prijanjajuću odjeću.
 - Skinite šalove i nakit.
- Korisnik se može okliznuti ako nosi neprikladnu obuću. Korisnik se može ozlijediti.
 - Nosite čvrstu, zatvorenu obuću s dobro prijanjajućim donom.

4.5 Radno područje i okolina

▲ UPOZORENJE

- Osobe koje ne sudjeluju u postupku, djeca i životinje ne mogu prepoznati niti procijeniti opasnosti pumpe za vodu. Može doći do teških ozljeda osoba koje ne sudjeluju u postupku, djece i životinja te do materijalne štete.
 - Udaljite osobe koje ne sudjeluju u postupku, djecu i životinje iz radnog područja.
 - Ne ostavljajte pumpu za vodu bez nadzora.
 - Osigurajte da se djeca ne mogu igrati pumpom za vodu.
- Dok motor radi, iz ispušnog lonca izlaze vrući ispušni plinovi. Vrući ispušni plinovi mogu zapaliti lako zapaljive materijale i uzrokovati požar.
 - Mlaz ispušnih plinova držite dalje od lako zapaljivih materijala.

4.6 Sigurnosno ispravno stanje

- Pumpa za vodu je u sigurnosno ispravnom stanju ako su ispunjeni sljedeći uvjeti:
- Pumpa za vodu nije oštećena.
 - Iz pumpe za vodu ne izlazi gorivo.
 - Čep spremnika za gorivo je zatvoren.
 - Pumpa za vodu je čista.
 - Upravljački elementi funkcioniraju i nema promjena na njima.
 - Priložena su crijeva koja su prikladna za korištenje na pumpama za vodu.
 - Crijeva su pravilno montirana.
 - U ovu je pumpu za vodu montiran samo originalan pribor tvrtke STIHL.
 - Pribor je pravilno montiran.

▲ UPOZORENJE

- Ako uređaj nije u sigurnosno ispravnom stanju, komponente više ne mogu pravilno funkcionirati, može doći do deaktiviranja sigurnosnih naprava i do istjecanja goriva. Može doći do teških ozljeda ili smrti osoba.
 - Radite s pumpom za vodu ako nije oštećena.
 - Ako gorivo curi iz pumpe za vodu: ne upotrebljavajte pumpu za vodu i obratite se ovlaštenom trgovcu tvrtke STIHL.
 - Zatvorite čep spremnika za gorivo.
 - Ako je pumpa za vodu zaprljana: očistite pumpu za vodu.
 - Nemojte izvoditi preinake na pumpi za vodu.

- ▶ Ako upravljački elementi ne funkcioniraju: nemojte raditi s pumpom za vodu.
- ▶ Priključujte samo crijeva koja su prikladna za korištenje na pumpama za vodu.
- ▶ U ovu pumpu za vodu montirajte samo originalan pribor tvrtke STIHL.
- ▶ Montirajte crijeva i pribor u skladu s ovim Uputama za uporabu ili Uputama za uporabu pribora.
- ▶ Ne umećite nikakve predmete u otvore pumpe za vodu.
- ▶ Zamijenite istrošene ili oštećene pločice s napomenama.
- ▶ U slučaju nejasnoća: obratite se ovlaštenom trgovcu tvrtke STIHL.
- ▶ Najprije ostavite pumpu za vodu da se ohladi, a zatim otvorite čep spremnika za gorivo.
- Odjeća koja dođe u kontakt s benzinom je lako zapaljiva. Može doći do teških ozljeda ili smrti osoba i materijalne štete.
 - ▶ Ako odjeća dođe u kontakt s benzinom: zamijenite odjeću.
- Benzin može onečistiti okoliš.
 - ▶ Nemojte prolijevati gorivo.
 - ▶ Benzin zbrinite na ekološki prihvatljiv način i u skladu s propisima.
- Ako benzin dođe u kontakt s kožom ili očima, može doći do nadraživanja kože ili očiju.
 - ▶ Izbjegavajte kontakt s benzinom.
 - ▶ Ako je došlo do kontakta s kožom: zahvaćene dijelove kože operite velikom količinom vode i sapunom.
 - ▶ Ako je došlo do kontakta s očima: oči ispirite velikom količinom vode najmanje 15 minuta i obratite se liječniku.

4.7 Gorivo i ulijevanje goriva

▲ UPOZORENJE

- Gorivo koje se upotrebljava za ovu pumpu za vodu je benzin. Benzin je visoko zapaljiv. Ako benzin dođe u kontakt s otvorenim plamenom ili vrućim predmetima, može uzrokovati požar ili eksploziju. Može doći do teških ozljeda ili smrti osoba i materijalne štete.
 - ▶ Zaštitite benzin od vrućine i vatre.
 - ▶ Nemojte prolijevati benzin.
 - ▶ Ako se benzin prolje: Obrišite benzin krpom i ne pokušavajte pokrenuti motor dok se svi dijelovi pumpe za vodu i područje oko pumpe za vodu ne osuše.
 - ▶ Nemojte pušiti.
 - ▶ Nemojte ulijevati gorivo u blizini vatre.
 - ▶ Prije punjenja goriva isključite motor i ostavite ga da se ohladi.
 - ▶ Ako je potrebno isprazniti spremnik: učinite to na otvorenom.
 - ▶ Motor pokrenite najmanje 3 m od mjesta ulijevanja goriva.
 - ▶ Pumpu za vodu nikada nemojte čuvati u zatvorenom prostoru s benzinom u spremniku.
- Udahnute benzinske pare mogu uzrokovati trovanje.
 - ▶ Nemojte udisati benzinske pare.
 - ▶ Ulijevajte gorivo na dobro prozračenom mjestu.
- Pumpa za vodu zagrijava se tijekom rada. Benzin se širi i u spremniku za gorivo može nastati preveliki pritisak. Ako se otvori čep spremnika za gorivo, benzin može štrcnuti iz spremnika. Benzin koji štrcne iz spremnika može se zapaliti. Može doći do teške ozljede korisnika.
 - ▶ Udahnute benzinske pare mogu uzrokovati trovanje.
- Sustav paljenja pumpe za vodu stvara iskre. Iskre mogu izaći van i prouzročiti požare i eksplozije u vrlo zapaljivoj i eksplozivnoj okolini. Može doći do teških ozljeda ili smrti osoba i materijalne štete.
 - ▶ Upotrebljavajte svjeće koje su opisane u ovim uputama za uporabu.
 - ▶ Uvrnite svječicu i zategnite je.
 - ▶ Čvrsto natakните utikač svjeće.
- Ako se u pumpu za vodu ulije benzin koji nije prikladan za motor, pumpa za vodu može se oštetiti.
 - ▶ Upotrijebite svježe, bezolovno gorivo priznate marke.
 - ▶ Uzmite u obzir napomene u uputama za uporabu motora.

4.8 Radovi

▲ UPOZORENJE

- Ako korisnik nije ispravno pokrenuo motor, korisnik može izgubiti kontrolu nad pumpom za vodu. Može doći do teške ozljede korisnika.
 - ▶ Motor pokrenite u skladu s ovim Uputama za uporabu.
- Ako pumpa za vodu radi bez priključenih crijeva, ruke korisnika mogu zapeti u usisni otvor i ispusni otvor. Može doći do teške ozljede korisnika.
 - ▶ Pumpu za vodu koristite samo s priključnim crijevima.
 - ▶ Ne stavljajte ruke u usisni ili ispusni otvor.
- Dok motor radi, stvaraju se ispušni plinovi. Udahnuti ispušni plinovi mogu uzrokovati trovanje.



► Nemojte udisati ispušne plinove.

- Upotrebljavajte pumpu za vodu na dobro prozračenom mjestu.
- Pumpu za vodu nemojte upotrebljavati u bunaru.
- U slučaju mučnine, glavobolje, smetnji vida, smetnji sluha ili vrtoglavice: završite s radom i potražite liječnika.
- Ako korisnik nosi štitnik za uši i motor radi, korisnik može ograničeno čuti i procijeniti zvukove.
 - Radite mirno i promišljeno.
- Ako tijekom rada primijetite promjene na pumpi za vodu ili ako se ona neuobičajeno ponaša, možda nije u sigurnosno ispravnom stanju. Može doći do teških ozljeda osoba i materijalne štete.
 - Završite s radom i obratite se ovlaštenom trgovcu tvrtke STIHL.
- Voda se može smrznuti na tlu i u komponentama pumpe za vodu na temperaturama ispod 0 °C. Korisnik se može spotaknuti, pasti i teško ozlijediti. Može doći do materijalne štete.
 - Nemojte koristiti pumpu za vodu na temperaturama ispod 0 °C.
- Ako se usisno ili tlačno crijevo povuče, pumpa za vodu može se pomaknuti i prevrnuti. Može doći do materijalne štete.
 - Nemojte povlačiti usisno ili tlačno crijevo.
- Ako se pumpa za vodu postavi na nagnutu, neravnu ili nestabilnu površinu, može se pomaknuti i pasti. Može doći do materijalne štete.
 - Postavite pumpu za vodu na vodoravnu, ravnu i stabilnu površinu.
 - Pumpu za vodu pričvrstite tako da se ona ne može pomicati.
- Usisane lako zapaljive i eksplozivne tekućine mogu izazvati požare i eksplozije. Može doći do teških ozljeda ili smrti osoba i materijalne štete.
 - Ne usisavajte niti ispuštajte lako zapaljive ili eksplozivne tekućine.
- Usisane nadražujuće, korozivne i otrovne tekućine mogu predstavljati opasnost po zdravlje i oštetiti dijelove pumpe za vodu. Može doći do teških ozljeda ili smrti osoba i materijalne štete.
 - Ne usisavajte niti ispuštajte nadražujuće, korozivne ili otrovne tekućine.
- Pumpa za vodu nije sterilna i nije sigurna za kontakt s hranom. Ako se tekuća hrana usisava, bit će kontaminirana.
 - Ne usisavajte niti ispuštajte tekuću hranu.
- Ako pumpa za vodu nije napunjena vodom prije pokretanja motora, pumpa za vodu može se oštetiti.
 - Napunite pumpu za vodu vodom prije pokretanja motora.
- Ako cjedilo nije montirano, predmeti mogu biti usisani u pumpu za vodu. Pumpa za vodu može se začeptiti ili oštetiti.
 - Montirajte cjedilo.
- Motor pumpe za vodu nije voodootporan. Ako pumpu za vodu stavite u vodu, motor se može oštetiti.
 - Upravljajte pumpom za vodu na suhoj površini.
- Pogrešno položeni kabele mogu se oštetiti i osobe se mogu o njih spotaknuti. Može doći do ozljeđivanja osoba i oštećenja kabela.
 - Kabele položite i označite tako da se osobe ne mogu o njih spotaknuti.
 - Položite kabele tako da ne budu zategnuti ili zapetljani.
 - Položite kabele tako da ih nije moguće oštetiti, saviti, prignječiti ili izgrebati.
 - Zaštitite kabele od topline, masnoća i kemikalija.
- Ako osobe sjede ili stoje na pumpi za vodu, mogu doći u dodir s vrućim dijelovima uređaja i teško se ozlijediti. Ako na pumpu za vodu stavite predmete, oni mogu pasti i osobe se mogu teško ozlijediti.
 - Nemojte sjediti ili stajati na pumpi za vodu.
 - Ne stavljajte niti odlažite nikakve predmete na pumpu za vodu.

4.9 Transport

▲ UPOZORENJE

- Tijekom transporta pumpa za vodu može se prevrnuti ili pomaknuti. Može doći do ozljeda ljudi i materijalne štete.
 - Isključite motor.
 - Osigurajte pumpu za vodu zateznim remenima, remenom ili mrežom tako da se ne može pomicati niti prevrnuti.
- Nakon što je motor pokrenut, ispušni lonac i motor mogu biti vrući. Korisnik se može opeći.
 - Pumpu za vodu nosite na okviru tako da ispušni lonac bude okrenut od vašeg tijela.
- Voda se može smrznuti u dijelovima pumpe za vodu pri temperaturama ispod 0 °C. Pumpa za vodu može se oštetiti.
 - Ispraznite pumpu za vodu.

4.10 Skladištenje

▲ UPOZORENJE

- Djeca ne mogu prepoznati niti procijeniti opasnosti pumpe za vodu. Mogu se teško ozlijediti.
 - ▶ Isključite motor.
 - ▶ Skladištite pumpu za vodu izvan dohvata djece.
- Električni kontakti na pumpi za vodu i metalne komponente mogu zahrđati zbog vlage.
 - ▶ Pumpa za vodu može se oštetiti.
 - ▶ Skladištite pumpu za vodu u čistom i suhom stanju.
- Voda se može smrznuti u dijelovima pumpe za vodu pri temperaturama ispod 0 °C. Pumpa za vodu može se oštetiti.
 - ▶ Ispraznite pumpu za vodu.

4.11 Čišćenje, održavanje i popravak

▲ UPOZORENJE

- Ako tijekom čišćenja, održavanja ili popravaka motor radi, pumpa za vodu može se slučajno pokrenuti. Može doći do teških ozljeda osoba i materijalne štete.
 - ▶ Isključite motor.
- Nakon što je motor pokrenut, ispušni lonac i motor mogu biti vrući. Osobe se mogu opeći.
 - ▶ Pričekajte dok se ispušni lonac i motor ne ohlade.
- Abrazivna sredstva za čišćenje, čišćenje vodenim mlazom i šiljasti predmeti mogu dovesti do oštećenja pumpe za vodu ili crijeva. Ako se pumpa za vodu ili crijeva ne čiste pravilno, komponente više ne mogu pravilno funkcionirati i može doći do deaktiviranja sigurnosnih naprava. Može doći do teških ozljeda osoba.
 - ▶ Čistite pumpu za vodu u skladu s ovim uputama za uporabu.
 - ▶ Čistite crijeva u skladu s ovim uputama za uporabu.
- Ako se pumpa za vodu ili crijeva ne održavaju ili ne popravljaju prema uputama iz ovih uputa za uporabu, komponente više ne mogu pravilno funkcionirati i može doći do deaktiviranja sigurnosnih naprava. Može doći do teških ozljeda ili smrti osoba.
 - ▶ Radove održavanja na pumpi za vodu izvodite ili pumpu za vodu popravljajte u skladu s ovim uputama za uporabu.
 - ▶ Održavajte crijeva kako je opisano u uputama za uporabu korištenih crijeva.

5 Priprema pumpe za vodu za rad

5.1 Priprema pumpe za vodu za rad

Prije početka radova uvijek se moraju provesti sljedeći koraci:

- ▶ Uklonite ambalažni materijal i transportne brave.
- ▶ Osigurajte da je pumpa za vodu u sigurnosno ispravnom stanju, [18](#) 4.6.
- ▶ očistite pumpu za vodu, [18](#) 14.1.
- ▶ priključite pumpu za vodu na izvor vode, [18](#) 6.1.
- ▶ kućište pumpe za vodu napunite vodom, [18](#) 6.2.
- ▶ pumpu za vodu napunite gorivom, [18](#) 7.1.
- ▶ Ulijevanje motornog ulja, [18](#) 7.2
- ▶ Provjerite upravljačke elemente, [18](#) 9.1.
- ▶ Ako nije moguće provesti navedene korake: ne upotrebljavajte pumpu za vodu i obratite se ovlaštenom trgovcu tvrtke STIHL.

6 Priključivanje na izvor vode

6.1 Priključivanje pumpe za vodu na izvor vode

Pumpa za vodu može usisavati vodu iz kišnice, cisterni te tekuće ili stajaće vode.

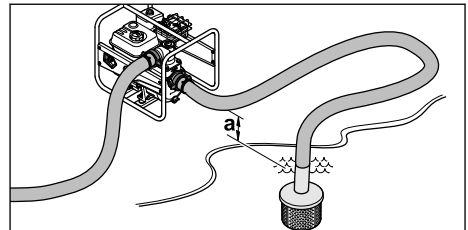

Kako bi se voda mogla usisati, visinska razlika između pumpe za vodu i izvora vode ne smije biti veća od maksimalne visine usisavanja (a), [18](#).

Usisno crijevo mora biti stabilno kako bi se spriječio lom pri negativnom tlaku.

Mora se koristiti cjedilo.

Montiranje priključaka crijeva

- ▶ Isključite motor.

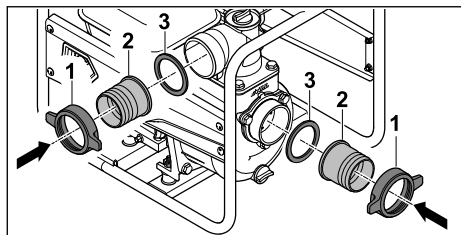

- ▶ Zavijte zakretne priključke (1) zajedno s grlima (2) i brtvom (3).

Montiranje crijeva

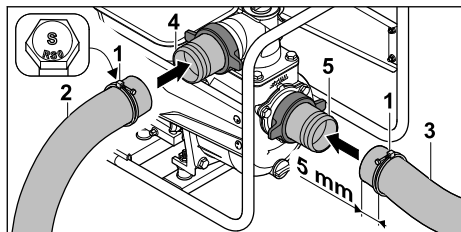

- ▶ Gurnite zatezne objumice (1) na tlačno crijevo (2) i usisno crijevo (3).
- ▶ Gurnite tlačno crijevo (2) preko grla (4).
- ▶ Gurnite usisno crijevo (3) preko grla (5).

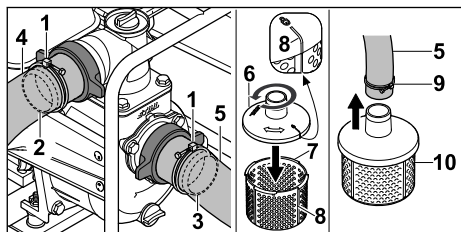

- ▶ Poravnajte zatezne objumice (1) u sredini preko otpornih rebara grla (2 i 3).
- ▶ Čvrsto zategnite vijke zateznih objumica (1). Tlačno crijevo (4) i usisno crijevo (5) čvrsto su spojeni na pumpu za vodu.
- ▶ Nasadite gornji dio cjedila (6) na donji dio cjedila (7) i okrenite ga u smjeru suprotnom od kazaljke na satu dok oznake (8) na gornjem dijelu (6) i donjem dijelu (7) ne budu u istoj liniji. Gornji dio (6) i donji dio (7) cjedila međusobno su čvrsto spojeni.
- ▶ Gurnite zateznu objumicu (9) na drugi kraj usisnog crijeva (5)
- ▶ Drugi kraj usisnog crijeva (5) gurnite preko grla cjedila (10).
- ▶ Poravnajte zateznu objumicu (9) u sredini na grlu cjedila (10).
- ▶ Čvrsto zategnite vijak zatezne objumice (10).

Cjedilo (10) je čvrsto spojeno na usisno crijevo (5).

- ▶ Zakačite cjedilo (10) u izvor vode tako da cjedilo (10) ne dodiruje tlo.



UPOZORENJE

- ▶ Ne odvajajte pumpu za vodu od izvora vode tijekom rada i pustite je da radi prazna. Rad bez potpuno napunjenog kućišta može ozbiljno oštetiti pumpu za vodu.

6.2 Punjenje kućišta pumpe za vodu vodom

UPUTA

- ▶ U stanju pri isporuci voda nije ulivena u kućište pumpe za vodu. Da bi se voda mogla usisavati i pumpati kroz crijeva, pumpa za vodu mora biti napunjena vodom. Ako se motor pokrene bez vode ili s vrlo malom količinom vode u kućištu pumpe za vodu, pumpa za vodu može se oštetiti.
 - ▶ Prije pokretanja, napunite kućište pumpe za vodu vodom.

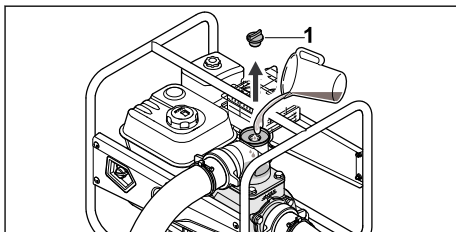

- ▶ Zaporni vijak (1) okrećite u smjeru suprotnom od kazaljke na satu dok zaporni vijak (1) ne uspijete ukloniti.
- ▶ Napunite kućište pumpe za vodu s najmanje 2,5 litre vode.
- ▶ Nasadite zaporni vijak (1).
- ▶ Zaporni vijak (1) okrenite u smjeru kazaljke na satu i čvrsto ga zategnite rukom.

7 Punjenje pumpe za vodu gorivom i ulijevanje motornog ulja

7.1 Punjenje pumpe za vodu gorivom

UPUTA

- Ako se u pumpu za vodu ulije gorivo koje nije prikladno, pumpa za vodu može se oštetiti.
 - ▶ pridržavajte se Uputa za uporabu motora.
- ▶ Isključite motor.
- ▶ Postavite pumpu za vodu na ravnu površinu tako da čep spremnika goriva bude okrenut prema gore.
- ▶ Područje oko čepa spremnika goriva očistite vlažnom krpom.

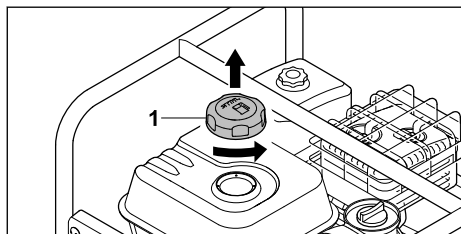

- ▶ Čep spremnika goriva (1) okrećite u smjeru suprotnom od kazaljke na satu dok se čep spremnika goriva ne bude mogao skinuti.
- ▶ Skinite čep spremnika za gorivo (1).
- ▶ Gorivo ulijte tako da se ne proljeje i do najviše 15 mm od ruba spremnika goriva.

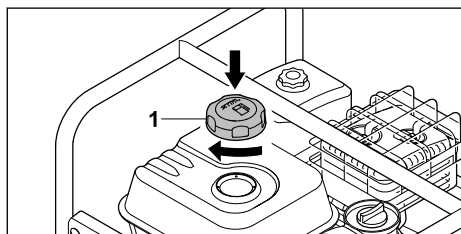

- ▶ Čep spremnika goriva (1) postavite na spremnik goriva.
- ▶ Čep spremnika goriva (1) okrećite u smjeru kazaljke na satu i čvrsto ga zategnite rukom. Spremnik goriva je zatvoren.

7.2 Ulivanje motornog ulja

Motorno ulje podmazuje i hladi motor.

Specifikacije o motornom ulju i količini punjenja možete naći u Uputama za uporabu motora.

UPUTA

- U stanju pri isporuci motorno ulje nije uliveno. Ako se motor pokrene bez motornog ulja ili s vrlo malom količinom motornog ulja, pumpa za vodu može se oštetiti.
 - ▶ Prije svakog postupka pokretanja provjeriti razinu motornog ulja i po potrebi dolijte motorno ulje.
- ▶ Motorno ulje ulijte u skladu s ovim Uputama za uporabu motora.

8 Pokretati/startati i zaustaviti motor

8.1 Pokretanje motora

- ▶ Postavite pumpu za vodu na ravnu površinu.

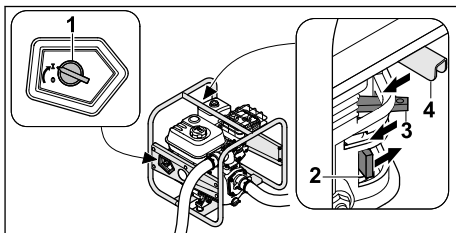

- ▶ Okrenite glavnu sklopku (1) na I.
- ▶ Gurnite pipac za gorivo (2) u smjeru strelice.
- ▶ Gurnite polugu zaklopke pokretača (3) u smjeru strelice.
- ▶ Gurnite ručicu gasa (4) u smjeru strelice.

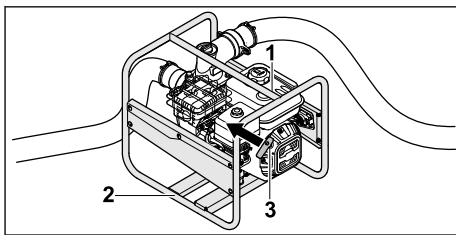

- ▶ Lijevom rukom pritisnite pumpu za vodu na gornjem okviru (1) uz tlo, a desnom nogom stanite na donji okvir (2).
- ▶ Polako desnom rukom izvučite ručicu za pokretanje (3) do pojave otpora.
- ▶ Brzo izvlačite i vraćajte ručicu za pokretanje (3) dok motor radi.
- ▶ Polugu zaklopke pokretača gurnite unatrag kako biste spriječili preplavlivanje motora.

8.2 Isključivanje motora

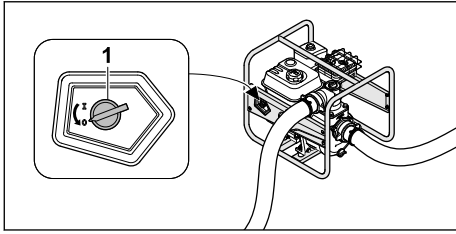

- ▶ Okrenite glavnu sklopku (1) na 0. Motor se isključuje.

9 Provjera pumpe za vodu

9.1 Provjera upravljačkih elemenata

- ▶ Pokretanje motora.
- ▶ Okrenite glavnu sklopku na 0. Motor se isključuje.
- ▶ Ako se motor ne isključuje:
 - ▶ Zatvorite slavinu za gorivo i nemojte koristiti pumpu za vodu te potražite specijaliziranu trgovinu STIHL.
 - ▶ Glavna spojka nije ispravna.

10 Rad s pumpom za vodu

10.1 Pričvršćivanje pumpe za vodu

- ▶ Pumpu za vodu pričvrstite tako da se ona ne može pomicati.

10.2 Polaganje usisnog crijeva

Stavite odgovarajući predmet ispod usisnog crijeva tako da navojni priključak usisnog otvora ne bude izložen pretjeranom naprezanju i da se brtva ne zgngječi ili pomakne.

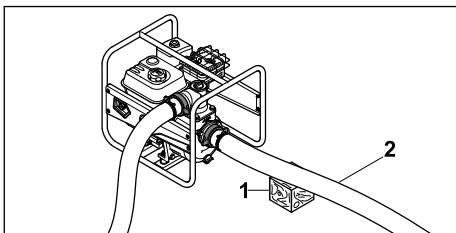

- ▶ Stavite odgovarajući predmet (1) ispod usisnog crijeva (2) tako da prolazi što ravnije i da se ne savija.

10.3 Pumpanje

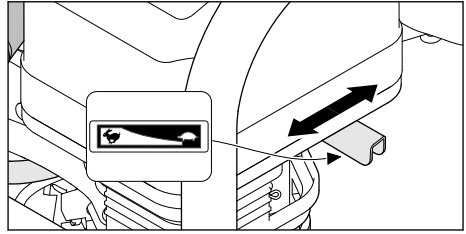

Snaga pumpanja može se podesiti s pomoću ručice gasa.

- ▶ Ručicu gasa gurnite u položaj : Snaga pumpanja se smanjuje.
- ▶ Ručicu gasa gurnite u položaj : Snaga pumpanja se povećava.

11 Nakon rada

11.1 Nakon rada

- ▶ Priključite pumpu za vodu na izvor vode na takav način da se pijesak i prljavština ne mogu usisati.
- ▶ Pokrenite motor. Pijesak i prljavština ispiru se iz pumpe za vodu i crijeva.
- ▶ Isključite motor.
- ▶ Ostavite pumpu za vodu da se ohladi.

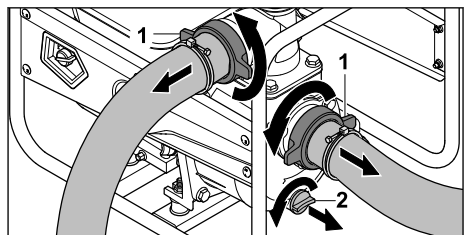

- ▶ Odvijte zakretne priključke (1). Cijevi su uklonjene.
- ▶ Zaporni vijak (2) okrećite u smjeru suprotnom od kazaljke na satu dok zaporni vijak (2) ne uspijete ukloniti. Voda teče iz pumpe za vodu.
- ▶ Nagnite pumpu za vodu prema naprijed kako biste je potpuno ispraznili.
- ▶ Postavite zaporni vijak (2).
- ▶ Zaporni vijak (2) okrenite u smjeru kazaljke na satu i čvrsto ga zategnite rukom.
- ▶ Ako je pumpa za vodu mokra: Ostavite pumpu za vodu da se osuši.
- ▶ Očistite pumpu za vodu.

12 Transport

12.1 Transport pumpe za vodu

- ▶ Isključite motor.

Nošenje pumpe za vodu

- ▶ Pumpu za vodu nosite na okviru tako da ispušni lonac bude okrenut od vašeg tijela.

Transport pumpe za vodu u vozilu

- ▶ Uspravite pumpu za vodu tako da se pumpa za vodu ne može prevrnuti i pomaknuti.

13 Pohranjivanje/skladištenje

13.1 Skladištenje pumpe za vodu

- ▶ Isključite motor.
- ▶ Skladištite pumpu za vodu uz ispunjenje sljedećih uvjeta:
 - Pumpu za vodu ne može se prevrnuti i ne može se pomaknuti.
 - Pumpa za vodu je izvan dohвата djece.
 - Pumpa za vodu je čista i suha.
 - Temperatura skladištenja je od -20 °C do +60 °C.
- ▶ Ako se pumpa za vodu skladišti dulje od 30 dana:
 - ▶ Otvorite čep spremnika goriva.
 - ▶ Ispraznite spremnik goriva.
 - ▶ Zatvorite spremnik goriva.

14 Čistiti

14.1 Čišćenje pumpe za vodu

- ▶ Isključite motor.
- ▶ Ostavite pumpu za vodu da se ohladi.
- ▶ Pumpu za vodu očistite vlažnom krpom ili otapalom smole tvrtke STIHL.
- ▶ Očistite ventilacijske otvore četkicom.

14.2 Čišćenje cjedila

- ▶ Isključite motor.
- ▶ Isperite cjedilo pod tekućom vodom.

17 Odkloniti smetnje/kvarove

17.1 Otklanjanje smetnji pumpe za vodu

Smetnja	Uzrok	Rješenje
Motor se ne može pokrenuti.	U spremniku goriva nema dovoljno goriva.	▶ Napunite pumpu za vodu gorivom.
	Rasplinjač je prevruć.	▶ Ostavite pumpu za vodu da se ohladi.
	Rasplinjač je zaleđen.	▶ Pustite da se pumpa za vodu zagrije.
	Glavna sklopka je u položaju 0.	▶ Aktivirajte glavnu sklopku.

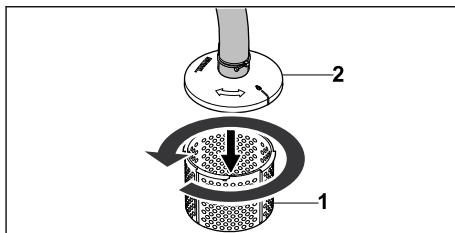

- ▶ U slučaju velike zaprljanosti, otpustite i uklonite donji dio cjedila (1) od gornjeg dijela cjedila (2) okretanjem suprotno od kazaljke na satu i isperite iznutra tekućom vodom.

14.3 Čišćenje crijeva

- ▶ Isključite motor.
- ▶ Očistite crijeva vlažnom krpom.
- ▶ Isperite crijeva vodom.

15 Održavati

15.1 Intervali održavanja

Intervali održavanja ovise o uvjetima okoline i radnim uvjetima. Tvrtka STIHL preporučuje sljedeće intervale održavanja:

Motor

- ▶ Motor održavajte u skladu s ovim Uputama za uporabu motora.

Pumpa za vodu

- ▶ Ovlašteni trgovac tvrtke STIHL treba provjeravati pumpu za vodu svake godine.

16 Popravlјati

16.1 Popravak pumpe za vodu

Korisnik ne može sam popraviti pumpu za vodu.

- ▶ Ako je pumpa za vodu oštećena: ne upotrebljavajte pumpu za vodu i obratite se ovlaštenom trgovcu tvrtke STIHL.

Smetnja	Uzrok	Rješenje
	Loše, onečišćeno ili staro gorivo u spremniku.	<ul style="list-style-type: none"> ▶ Upotrijebite svježe gorivo priznate marke (bezolovni benzin). ▶ Očistite rasplinjač. ▶ Očistite vod goriva.
	Utikač svječiće izvučen je iz svječiće ili je kabel za paljenje loše pričvršćen na utikač.	<ul style="list-style-type: none"> ▶ Očistite ili zamijenite svječiću. ▶ Provjerite spoj između kabela paljenja i utikača.
	Svječića je začađena, oštećena ili je razmak elektroda pogrešan.	<ul style="list-style-type: none"> ▶ Očistite ili zamijenite svječiću. ▶ Namjestite razmak elektroda.
	Motor se zagušen.	▶ Odvijte svječiću i osušite je, postavite glavnu sklopku na 0 i nekoliko puta provucite pokretačko uže dok je svječića odvijena.
	Zračni filter je prljav.	▶ Očistite ili zamijenite zračni filter.
	Razina ulja u motoru je preniska.	▶ Ulijte motorno ulje.
Motor se teško pokreće ili snaga motora slabi.	U spremniku goriva i rasplinjaču je voda ili je rasplinjač začepljen.	▶ Ispraznite spremnik za gorivo, očistite vod goriva i rasplinjač.
	Spremnik goriva je prljav.	▶ Očistite spremnik goriva.
	Svječića je začađena.	▶ Očistite ili zamijenite svječiću.
	Upotrijebljeno je pogrešno gorivo.	▶ Provjerite gorivo.
	Zračni filter je prljav.	▶ Očistite ili zamijenite zračni filter.
Motor se pretjerano zagrijava.	Rashladna rebra su prljava.	▶ Očistite rashladna rebra.
Motor radi nemirno.	Upotrijebljeno je pogrešno gorivo.	▶ Provjerite gorivo.
	U spremniku goriva nema dovoljno goriva.	▶ Napunite pumpu za vodu gorivom.
	Zračni filter je prljav.	▶ Očistite ili zamijenite zračni filter.
Motor se zaustavlja tijekom rada.	Razina ulja u motoru je preniska i senzor uljnog tlaka zaustavlja motor.	▶ Dolijte motorno ulje.
	U spremniku goriva nema dovoljno goriva.	▶ Napunite pumpu za vodu gorivom.
Jako stvaranje dima.	Razina ulja u motoru je previsoka.	▶ Ispustite motorno ulje.
	Zračni filter je prljav.	▶ Očistite ili zamijenite zračni filter.
Vibracije tijekom rada su presnažne.	Prigušivači vibracija su istrošeni.	▶ Zamijenite prigušivače vibracija.
Pumpa za vodu ne pumpa vodu.	Cjedilo ili crijeva su začepljeni.	▶ Očistite cjedilo i crijeva.
	Nedostaje vode.	▶ Osigurajte da je dostupna dovoljna količina vode.
	Nema vode u pumpi za vodu.	<ul style="list-style-type: none"> ▶ Priključite pumpu za vodu na izvor vode. ▶ Napunite pumpu za vodu vodom.
	Prekoračena je maksimalna dobavna	▶ Pridržavajte se maksimalne dobavne visine ili maksimalne usisne visine.  18

Smetnja	Uzrok	Rješenje
	visina ili maksimalna usisna visina.	
	Usisno crijevo je puklo.	► Koristite stabilno usisno crijevo.
	Usisno crijevo curi ili nije pravilno spojeno.	► Provjerite usisno crijevo i priključak.

18 Tehnički podaci

18.1 Pumpa za vodu STIHL WP 600.0

- Obujam: 212 cm³
- Snaga (P) prema ISO 8893: 4,4 kW
- Brzina opterećenja (n): 3600 /min
- Maksimalna brzina praznog hoda (n₀): 3850 /min
- Težina (m) s praznim spremnikom goriva: 29 kg
- Maksimalni volumen spremnika goriva: 3,6 dm³ (3,6 l)
- Promjer grla: 76 mm (3")
- Maksimalna dobavna visina: 31 m
- Maksimalna usisna visina: 7 m

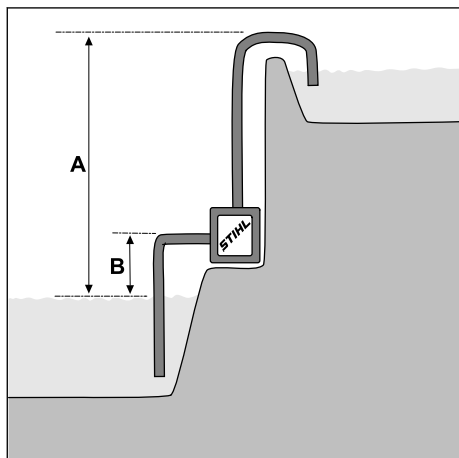

- A = dobavna visina, B = usisna visina
- Maksimalna dobavna snaga (V_{maks}): 63 m³/h

Dobavna snaga ovisi o dobavnoj visini.

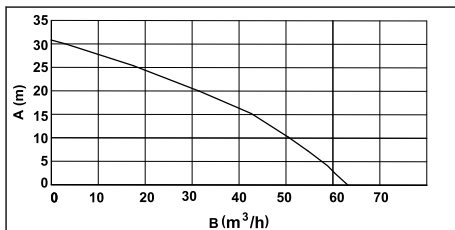

A = dobavna visina, B = dobavna snaga

Dimenzije uređaja

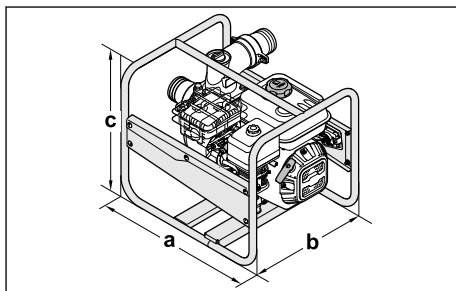

a = 54 cm, b = 44 cm, c = 45 cm

18.2 Razine zvuka

K-vrijednost za razinu zvučnog tlaka iznosi 3 dB(A). K-vrijednost za razinu zvučne snage iznosi 3 dB(A).

- Razina zvučnog tlaka L_{pA} izmjerena prema normi ISO 20361: 87 dB(A)
- Razina zvučne snage L_{WA} izmjerena prema Direktivi 2000/14/EC: 100,4 dB(A)
- Razina zvučne snage L_{WA} zajamčena prema Direktivi 2000/14/EC: 103 dB(A)

18.3 Vrijednost emisije ispušnog plina

Vrijednost CO₂ izmjerena u postupku EU odobrenja tipa navedena je pod www.stihl.com/co2 u Tehničkim podacima specifičnima za proizvod.

Izmjerena vrijednost CO₂ utvrđena je na reprezentativnom motoru prema normiranom ispitivač-

kom postupku u laboratorijskim uvjetima i ne predstavlja izričito ili implicitno jamstvo za snagu određenog motora.

Namjenska uporaba i održavanje opisani u ovim uputama za uporabu ispunjavaju važeće zahtjeve za emisije ispušnog plina. U slučaju preinaka na motoru prestaje važiti dozvola za rad.

18.4 REACH

REACH označava EG-odredbu/propis za registriranje, procjenjivanje i dozvolu/dopuštenje primjene kemikalija.

Informacije za ispunjenje REACH odredbe su pod www.stihl.com/reach navedene.

19 Pričuvni dijelovi i pribor

19.1 Zamjenski dijelovi i pribor

STIHL Ovi simboli označavaju originalne zamjenske dijelove društva STIHL i originalni pribor društva STIHL.

STIHL preporučuje uporabu originalnih zamjenskih dijelova društva STIHL i originalnog pribora društva STIHL.

Društvo STIHL unatoč stalnom promatranju tržišta ne može procijeniti zamjenske dijelove i pribor drugih proizvođača u pogledu pouzdanosti, sigurnosti i prikladnosti i STIHL se ne može zauzeti za njihovu primjenu.

Originalni zamjenski dijelovi društva STIHL i originalni pribor društva STIHL dostupni su kod stručnog trgovca društva STIHL.

20 Zbrinjavanje

20.1 Zbrinjavanje pumpe za vodu

Informacije o zbrinjavanju na otpad možete dobiti od lokalne uprave ili od ovlaštenog trgovca tvrtke STIHL.

Nepravilno zbrinjavanje na otpad može štetiti zdravlju i zagađivati okoliš.

- ▶ Dopremite STIHL proizvode, uključujući ambalažu, na odgovarajuće sabirno mjesto za recikliranje u skladu s lokalnim propisima.
- ▶ Nemojte ih zbrinjavati u kućni otpad.

21 EU-izjava o sukladnosti

21.1 Pumpa za vodu STIHL WP 600.0

STIHL Tirol GmbH

Hans Peter Stihl-Straße 5
6336 Langkampfen

Austrija

izjavljuje uz samostalnu odgovornost da

- izvedba: pumpa za vodu
- nazivna snaga: 4,4 kW
- tvornička marka: STIHL
- vrsta: WP 600.0
- serijska oznaka: VB04

odgovara relevantnim odredbama Direktiva 2000/14/EU, 2006/42/EC, 2011/65/EU i 2014/30/EU te da je razvijen i proizveden u skladu s verzijama sljedećih normi koje su na snazi na dan proizvodnje: EN 809 i EN 55012. Izmjerena i zajamčena razina zvučne snage utvrđena je u skladu s Direktivom 2000/14/EC, prilog V.

- Izmjerena razina buke: 100,4 dB(A)
- Jamčena razina zvučne snage: 103 dB(A)

Tehnička dokumentacija pohranjena je u tvrtki STIHL Tirol GmbH.

Godina proizvodnje i broj stroja navedeni su na pumpi za vodu.

Langkampfen, 08.10.2021

STIHL Tirol GmbH

zastupa 

Matthias Fleischer, Voditelj razvoja proizvoda

zastupa 

Sven Zimmermann, Glavni voditelj odjela za osiguranje kvalitete

22 UKCA izjava o sukladnosti

22.1 Pumpa za vodu STIHL WP 600.0

STIHL Tirol GmbH
Hans Peter Stihl-Straße 5
6336 Langkampfen

Austrija

izjavljuje uz samostalnu odgovornost da

- izvedba: pumpa za vodu
- nazivna snaga: 4,4 kW
- tvornička marka: STIHL
- vrsta: WP 600.0

– serijska oznaka: VB04

odgovara relevantnim propisima UK-a Noise Emission in the Environment by Equipment for use Outdoors Regulations 2001, Supply of Machinery (Safety) Regulations 2008, Electro-magnetic Compatibility Regulations 2016 i The Restriction of the Use of Certain Hazardous Substances in Electrical and Electronic Equipment Regulations 2012 te je razvijen i izrađen u skladu sa sljedećim verzijama normi koje su na snazi na dan proizvodnje: EN 809 i EN 55012.

Izmjerena i zajamčena razina zvučne snage utvrđene su u skladu s propisom UK-a Noise Emission in the Environment by Equipment for use Outdoors Regulations 2001, Schedule 8 .

– Izmjerena razina buke: 100,4 dB(A)

– Jamčena razina zvučne snage: 103 dB(A)

Tehnička dokumentacija pohranjena je u tvrtki STIHL Tirol GmbH.

Godina proizvodnje i broj stroja navedeni su na pumpi za vodu.

Langkampfen, 01.07.2022

STIHL Tirol GmbH

zastupa



Matthias Fleischer, Voditelj razvoja proizvoda

zastupa



Sven Zimmermann, Glavni voditelj odjela za osiguranje kvalitete

23 Adresse

STIHL – Glavna uprava

ANDREAS STIHL AG & Co. KG
Postfach 1771
D-71307 Waiblingen

STIHL – Uvoznici

BOSNA I HERCEGOVINA

UNIKOMERC d. o. o.
Bišće polje bb

0478-701-9906-E

88000 Mostar

Telefon: +387 36 352560

Telefaks: +387 36 350536

HRVATSKA

UNIKOMERC – UVOZ d.o.o..

Sjedište:

Amruševa 10, 10000 Zagreb

Prodaja:

Ulica Kneza Ljudevita Posavskog 56,

10410 Velika Gorica

Telefon: +385 1 6370010

Telefaks: +385 1 6221569

Innehållsförteckning

1	Förord.....	77
2	Information bruksanvisningen.....	78
3	Översikt.....	78
4	Säkerhetsanvisningar.....	79
5	Gör vattenspumpen användningsklar.....	83
6	Anslut till en vattenkälla.....	84
7	Fylla vattenspump med bränsle och motorolja.....	85
8	Starta och stäng av motorn.....	85
9	Kontrollera vattenspump.....	86
10	Arbeta med vattenspumpen.....	86
11	Efter arbetet.....	86
12	Transport.....	87
13	Förvaring.....	87
14	Rengöring.....	87
15	Underhåll.....	87
16	Reparera.....	87
17	Felavhjälpning.....	88
18	Tekniska data.....	89
19	Reservdelar och tillbehör.....	90
20	Kassering.....	90
21	EU-försäkran om överensstämmelse.....	90
22	UKCA-konformitetsdeklaration.....	90
23	Adresser.....	91

1 Förord

Hej!

Tack för att du valt en produkt från STIHL. Vi utvecklar och tillverkar produkter av mycket hög kvalitet som uppfyller våra kunders behov. Därför är våra produkter mycket säkra även när de belastas mycket.

STIHL ger även en förstklassig service. Hos våra återförsäljare får du kompetent rådgivning och instruktioner samt tekniska råd.

STIHL strävar efter att arbeta på ett sätt som är så hållbart och ansvarsfullt mot naturen som möjligt. Denna bruksanvisning är till för att hjälpa dig att använda din STIHL produkt på ett säkert och miljövänligt sätt över lång tid.

Vi uppskattar ditt förtroende för oss och önskar dig lycka till med din STIHL-produkt.



Dr Nikolas Stihl

VIKTIGT! LÄS BRUKSANVISNINGEN INNAN DU ANVÄNDER PRODUKTEN OCH SPARA DEN.

2 Information bruksanvisningen

2.1 Gällande dokument

Denna bruksanvisning är en översättning av originalbruksanvisningen från tillverkaren i enlighet med EG-direktivet 2006/42/EC.

De lokala säkerhetsföreskrifterna gäller.

- ▶ Läs, förstå och förvara följande dokument, förutom bruksanvisningen:
 - Bruksanvisningar och förpackning för den använda slangen.
 - Bruksanvisning motor STIHL EHC 605.0/705.0

2.2 Varningar i texten

VARNING

- Varnar för faror som kan leda till allvarliga skador eller dödsfall.
 - ▶ Med åtgärderna kan man förhindra allvarliga skador eller dödsfall.

OBS!

- Varnar för faror som kan leda till materialskador.
 - ▶ Med åtgärderna kan man förhindra materialskador.

2.3 Symboler i texten



Denna symbol hänvisar till ett kapitel i denna bruksanvisning.

3 Översikt

3.1 Vattenpump

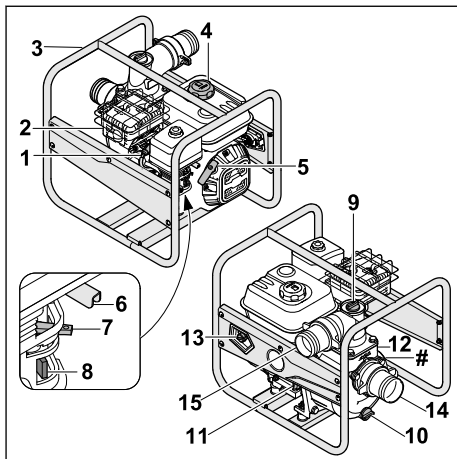

- 1 Tändstiftskontakt**
Tändstiftskontakten ansluter tändledningen till tändstiftet.
- 2 Ljuddämpare**
Ljuddämparen minskar vattenpumpens buller.
- 3 Ram**
Ramen används för att skydda och transportera vattenpumpen.
- 4 Bränsletanklock**
Tanklocket stänger bränsletanken.
- 5 Starthandtag**
Starthandtaget används för att starta motorn.
- 6 Gasreglage**
Gasreglaget används för att accelerera motorn.
- 7 Startreglage**
Startreglaget används för att starta motorn.
- 8 Bränslekran**
Bränslekranen stänger av bränsletillförseln.
- 9 Låsskruv**
Låsskruven stänger öppningen för påfyllning av vatten.
- 10 Låsskruv**
Låsskruven stänger öppningen för tömning av vatten.
- 11 Motoroljelock, främre**
Motoroljelocket stänger öppningen för påfyllning av motorolja.

12 Motoroljelock, bakre

Motoroljelocket stänger öppningen för kontroll av oljenivån.

13 Huvudströmbrytare

Huvudströmbrytaren används för att starta och stänga av motorn.

14 Inloppsöppning

Inloppsöppningen används för att ansluta sugslangen.

15 Utloppsöppning

Utloppsöppningen används för att ansluta tryckslangen.

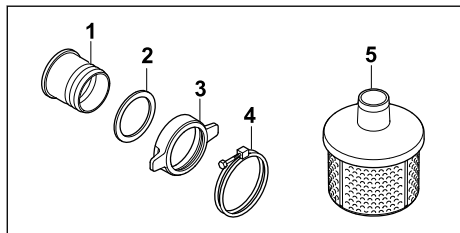
Typskylt med maskinnummer**3.2 Komponenter för anslutning av slang****1 Muff**

Muffen används för att ansluta en slang.

2 Tätning

Tätningen tätar muffen.

3 Kopplingsmutter

Kopplingsmuttern fäster muffen på vattenpumpen.

4 Slangklämma

Slangklämman fäster en slang på muffen.

5 Sugfilter

Sugfiltret filtrerar det uppsugna vattnet.

3.3 Symboler

Symbolerna kan sitta på vattenpumpen, motorn eller oljepåfyllningsmuffen och betyder följande:



Bränslekranen öppnas eller stängs genom att flytta regulatorn.



Vid start av en kall förbränningsmotor måste startklaffen aktiveras.



Notera påfyllningsmängden för motorolja.



Läs, förstå och spara bruksanvisningen.



Motorn måste fyllas med motorolja innan den startas.



Denna symbol indikerar gasreglagespaken.

4 Säkerhetsanvisningar**4.1 Varningssymboler**

Varningssymbolerna på vattenpumpen betyder följande:



Bekakta säkerhetsanvisningarna och deras åtgärder.



Läs, förstå och spara bruksanvisningen.



Använd hörselskydd.



Andas inte in avgaserna.



Ta inte på varma ytor.



Tanka inte när motorn går eller är varm.

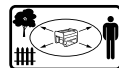

Håll avstånd till föremål och håll tredje part borta.

4.2 Användning enligt föreskrifterna

STIHL vattenpump WP 600.0 används för att pumpa färskvatten till en maximal höjd av 31 m och från ett maximalt djup av 7 m. Vattenpumpen får endast användas som fristående enhet.

STIHL vattenpump WP 600.0 får inte användas för följande tillämpningar:

- Pumpning av bensin, olja, förtunningsmedel, lösningsmedel och liknande ämnen
- Pumpning av syror, alkalier, baser och liknande material
- Pumpning av flytande livsmedel
- Pumpning av saltvatten
- Pumpning av vatten vars temperatur överstiger 40 °C.

OBS!

- Lokala föreskrifter och instruktioner styr uttaget från ytvatten.
 - ▶ Beakta och följ lokala föreskrifter.

▲ VARNING

- Om vattenpumpen inte används enligt föreskrifterna kan detta orsaka allvarliga personskador eller dödsfall och saksador.
 - ▶ Använd vattenpumpen enligt beskrivningen i denna bruksanvisning.

4.3 Krav på användarna

▲ VARNING

- Utan instruktioner kan användarna inte förstå eller bedöma farorna med vattenpumpen. Användaren eller andra personer kan drabbas av allvarlig skada eller dödas.



- ▶ Läs, förstå och spara bruksanvisningen.

- ▶ Om vattenpumpen ska överlämnas till en annan person: Inkludera bruksanvisningen.
- ▶ Se till att användaren uppfyller följande krav:
 - Användaren är utvilad.
 - Användaren är fysiskt, sensoriskt och mentalt kapabel att använda och arbeta med vattenpumpen. Om användaren har fysiska, sensoriska eller mentala begränsningar får han eller hon enbart arbeta med vattenpumpen om det sker under övervakning av eller efter instruktioner från en ansvarig person.
 - Användaren kan förstå och bedöma farorna med vattenpumpen.
 - Användaren är myndig eller genomgår yrkesutbildning under uppsikt enligt nationella regelverk.
 - Användaren har instruerats av en representant från STIHL eller fackkunnig per-

son innan han eller hon arbetar med vattenpumpen för första gången.

- Användaren är inte påverkad av alkohol, läkemedel eller droger.
- ▶ Vid eventuella oklarheter: Kontakta en representant från STIHL.
- Vattenpumpens tändsystem genererar ett elektromagnetiskt fält. Det elektromagnetiska fältet kan påverka pacemakers. Användaren kan skadas allvarligt eller dödas.
 - ▶ Om användaren bär pacemaker: Se till att pacemakern inte påverkas.

4.4 Klädsel och utrustning

▲ VARNING

- Under arbetet kan långt hår dras in i vattenpumpen. Användaren kan skadas allvarligt.
 - ▶ Knyt ihop långt hår och säkra så att det är ovanför axlarna.
- Under arbetet kan användaren komma i kontakt med förorenat vatten eller så kan vatten spruta från vattenpumpen eller slangarna. Användaren kan skadas.
 - ▶ Använd åtsittande skyddsglasögon. Lämpliga skyddsglasögon har kontrollerats enligt normen EN 166 eller nationella föreskrifter, och finns att få med motsvarande märkning i handeln.
- Det uppstår buller under arbetet. Buller kan skada hörseln.
 - ▶ Använd hörselskydd.



- Olämpliga kläder kan fastna i vattenpumpen. Användare utan lämplig klädsel kan skadas svårt.
 - ▶ Använd åtsittande klädsel.
 - ▶ Ta av schalar och smycken.
- Om användaren har olämpliga skor finns en halkrisk. Användaren kan skadas.
 - ▶ Använd stadiga, stängda skor med räfflad sula.

4.5 Arbetsområde och miljö

▲ VARNING

- Utomstående personer, barn och djur kan inte förstå eller bedöma farorna med vattenpumpen. Utomstående personer, barn och djur kan skadas allvarligt och saksador kan uppstå.
 - ▶ Håll utomstående personer, barn och djur utanför arbetsområdet.
 - ▶ Lämna inte vattenpumpen utan tillsyn.

- ▶ Se till att barn inte kan leka med vattenpumpen.
- När motorn är igång strömmar heta avgaser från ljuddämparen. Heta avgaser kan antända lättantändliga material och utlösa bränder.
 - ▶ Håll avgasstrålen på avstånd från lättantändliga material.

4.6 Säkert skick

Vattenpumpen är i ett säkert skick om följande villkor är uppfyllda:

- Vattenpumpen är intakt.
- Inget bränsle rinner från vattenpumpen.
- Bränsletankslöcket är stängt.
- Vattenpumpen är ren.
- Manöverdonen fungerar och är oförändrade.
- Slangar som är lämpliga för användning på vattenpumpar har anslutits.
- Slangarna är korrekt anslutna.
- Originaltillbehör från STIHL för denna vattenpump har installerats.
- Tillbehöret är installerat på korrekt sätt.

▲ VARNING

- I ett icke-säkert skick kan komponenter inte längre fungera korrekt, säkerhetsanordningarna sätts ur spel och bränsle rinner ut. Detta kan orsaka allvarliga personskador eller dödsfall.
 - ▶ Arbeta med en oskadad vattenpump.
 - ▶ Om bränsle läcker från vattenpumpen: Avbryt arbetet med vattenpumpen och kontakta en representant från STIHL.
 - ▶ Stäng bränsletankslöcket.
 - ▶ Om vattenpumpen är smutsig: Rengör vattenpumpen.
 - ▶ Ändra inte vattenpumpen.
 - ▶ Om manöverdonen inte fungerar: Arbeta inte med vattenpumpen.
 - ▶ Använd enbart slangar som är lämpliga för vattenpumpar.
 - ▶ Installera originaltillbehör från STIHL för denna vattenpump.
 - ▶ Montera slangar och tillbehör enligt beskrivningen i denna bruksanvisning eller i bruksanvisningen för tillbehöret.
 - ▶ För inte in några föremål i vattenpumpens öppningar.
 - ▶ Byt ut slitna eller skadade informationsskyltar.
 - ▶ Vid eventuella oklarheter: Kontakta en representant från STIHL.

4.7 Bränsle och tankning

▲ VARNING

- Bensin är bränslet som används för denna vattenpump. Bensin är lättantändligt. Om bensin kommer i kontakt med öppen eld eller varma föremål kan den utlösa en brand eller explosion. Detta kan orsaka allvarliga personskador eller dödsfall och saksador.
 - ▶ Skydda bensin mot värme och eld.
 - ▶ Spill inte ut bensin.
 - ▶ Om bensin har spillts ut: Torka upp bensinen med en trasa och försök inte starta motorn förrän alla delar av vattenpumpen och det omgivande området är torra.
 - ▶ Rökning förbjuden.
 - ▶ Tanka inte i närheten av öppen eld.
 - ▶ Stäng av motorn och låt den svalna före tankning.
 - ▶ Om tanken måste tömmas: gör detta utomhus.
 - ▶ Starta motorn minst 3 m från tankningsplatsen.
 - ▶ Förvara aldrig vattenpumpen i slutna utrymmen med bensin i tanken.
- Bensinånga som andas in kan orsaka förgiftning.
 - ▶ Andas inte in bensinånga.
 - ▶ Tanka på en väl ventilerad plats.
- Under arbetets gång blir vattenpumpen varm. Bensin utvidgas och kan orsaka ett övertryck i bränsletanken. Bensin kan spruta ut när bränsletanklocket öppnas. Bensin som sprutar ut kan antändas. Användaren kan skadas allvarligt.
 - ▶ Låt först vattenpumpen svalna och öppna sedan bränsletanklocket.
- Kläder som kommer i kontakt med bensin kan vara lättantändliga. Detta kan orsaka allvarliga personskador eller dödsfall och saksador.
 - ▶ Om kläder kommer i kontakt med bensin: byt kläder.
- Bensin kan skada miljön.
 - ▶ Spill inte ut bränsle.
 - ▶ Sluthantera bensin enligt föreskrift och miljövänligt.
- Bensin som kommer i kontakt med hud eller ögon kan orsaka irritation.
 - ▶ Undvik kontakt med bensin.
 - ▶ Om vätskan kommer i kontakt med huden: tvätta hudområdet omedelbart med rikliga mängder vatten och tvål.
 - ▶ Om vätskan kommer i kontakt med ögonen: spola ögonen med rikligt med vatten i minst 15 minuter och uppsök läkare.

- Vattenpumpens tändsystem genererar gnistor. Gnistor kan spridas utåt och utlösa bränder och explosioner i lättantändliga eller explosiva miljöer. Detta kan orsaka allvarliga personskador eller dödsfall och saksador.
 - ▶ Använd tändstift som beskrivs i denna bruksanvisning.
 - ▶ Skruva fast och dra åt tändstiftet.
 - ▶ Tryck fast tändstiftskontakten hårt.
- Om vattenpumpen tankas med bensin som är olämplig för motorn kan vattenpumpen skadas.
 - ▶ Använd färsk, blyfri bensin av känt märke.
 - ▶ Beakta uppgifterna i motorns bruksanvisning.

4.8 Arbeta

▲ VARNING

- Om användaren inte startar motorn rätt kan användaren förlora kontrollen över vattenpumpen. Användaren kan skadas allvarligt.
 - ▶ Starta motorn enligt beskrivningen i denna bruksanvisning.
- Om vattenpumpen tas i drift utan att slangarna är anslutna kan användarens händer hamna i inloppsöppningen och utloppsöppningen. Användaren kan skadas allvarligt.
 - ▶ Vattenpumpen får endast användas med anslutna slangar.
 - ▶ Stick inte in händerna i inloppsöppningen eller utloppsöppningen.
- Maskinen alstrar giftiga avgaser när motorn går. Avgaser som andas in kan orsaka förgiftning.
 - ▶ Andas inte in avgaserna.



- ▶ Använd vattenpumpen på en väl ventilerad plats.
- ▶ Arbeta inte med vattenpumpen i en brunn.
- ▶ Vid illamående, huvudvärk, synstörningar, hörsel fel eller svindel: avsluta arbetet och uppsök en läkare.
- Om användaren använder hörselskydd och motorn går kan användaren ev. höra och uppskatta ljud sämre.
 - ▶ Arbeta lugnt och med eftertanke.
- Om vattenpumpen förändras eller betar sig ovanligt under arbetet kan vattenpumpen vara i osäkert skick. Detta kan orsaka allvarliga personskador och saksador.
 - ▶ Avsluta arbetet och kontakta en STIHL servande fackhandel.
- Vid temperaturer under 0 °C kan vattnet frysa på golvet och i vattenpumpens komponenter. Användaren kan halka, falla och skadas allvarligt. Saksador kan uppstå.
 - ▶ Använd inte vattenpumpen vid temperaturer under 0 °C.
- Vid drag i sugslangen eller tryckslangen kan vattenpumpen röra sig och välta. Saksador kan uppstå.
 - ▶ Dra inte i sugslangen eller tryckslangen.
- Om vattenpumpen placeras på en sluttande, ojämn eller icke hårdgjord yta kan den komma att röra sig och välta. Saksador kan uppstå.
 - ▶ Placera vattenpumpen på en horisontell, jämn och hårdgjord yta.
 - ▶ Säkra vattenpumpen så att den inte kan röra sig.
- Uppsugna lättantändliga och explosiva vätskor kan orsaka bränder och explosioner. Detta kan orsaka allvarliga personskador eller dödsfall och saksador.
 - ▶ Sug inte upp och sprid inte lättantändliga eller explosiva vätskor.
- Irriterande, frätande och giftiga vätskor som sugs upp kan orsaka hälsorisker och skada komponenter i vattenpumpen. Detta kan orsaka allvarliga personskador eller dödsfall och saksador.
 - ▶ Sug inte upp och sprid inte irriterande, frätande eller giftiga vätskor.
- Vattenpumpen är inte aseptisk och inte livsmedelsgodkänd. Om flytande livsmedel sugas in kommer de att förorenas.
 - ▶ Sug inte upp och sprid inte flytande livsmedel.
- Om vattenpumpen inte fylls med vatten innan motorn startas kan vattenpumpen komma att skadas.
 - ▶ Fyll vattenpumpen med vatten innan motorn startas.
- Om sugfiltret inte är monterad kan föremål sugas in i vattenpumpen. Vattenpumpen kan täppas igen eller skadas.
 - ▶ Montera sugfiltret.
- Vattenpumpens motor är inte vattentät. Om vattenpumpen hamnar i vatten kan motorn skadas.
 - ▶ Använd vattenpumpen på ett torrt underlag.
- Felaktigt dragna slangar kan skadas och utgöra en snubbelrisk. Risk för personskador och skador på kablarna.
 - ▶ Dra och märk slangarna så att ingen riskerar att snubbla på dem.
 - ▶ Dra slangarna så att de inte spänns eller blir trassliga.

- ▶ Dra slangarna så att de inte skadas, viks, kläms ihop eller skaver mot något.
- ▶ Skydda kablarna mot värme, olja och kemikalier.
- Om personer sätter eller ställer sig på vattenpumpen kan de komma i kontakt med heta apparatdelar och skadas allvarligt. Om föremål placeras på vattenpumpen kan de falla ned och personer riskerar att skadas allvarligt.
 - ▶ Sitt eller stå inte på vattenpumpen.
 - ▶ Placera inga föremål på vattenpumpen.

4.9 Transport

▲ VARNING

- Under transporten kan vattenpumpen välta eller flytta på sig. Detta kan orsaka personskador och saksador.
 - ▶ Stäng av motorn.
 - ▶ Säkra vattenpumpen med spännband, remmar eller ett nät så att den inte kan välta eller flytta på sig.
- Efter att motorn har gått kan ljuddämparen och motorn vara varm. Användaren kan bränna sig.
 - ▶ Bär vattenpumpen på ramen så att ljuddämparen är vänd från kroppen.
- Vid temperaturer under 0 °C kan vatten frysa i vattenpumpens komponenter. Vattenpumpen kan skadas.
 - ▶ Töm vattenpumpen.

4.10 Förvaring

▲ VARNING

- Barn kan inte känna igen och bedöma riskerna med en vattenpump. Barn kan skadas allvarligt.
 - ▶ Stäng av motorn.
 - ▶ Förvara vattenpumpen utom räckhåll för barn.
- De elektriska kontaktarna på vattenpumpen och komponenter av metall kan korrodera p.g.a. fukt. Vattenpumpen kan skadas.
 - ▶ Förvara vattenpumpen på en ren och torr plats.
- Vid temperaturer under 0 °C kan vatten frysa i vattenpumpens komponenter. Vattenpumpen kan skadas.
 - ▶ Töm vattenpumpen.

4.11 Rengöring, underhåll och reparation







▲ VARNING

- Om motorn går under rengöring, underhåll eller reparation kan vattenpumpen startas av misstag. Detta kan orsaka allvarliga personskador och saksador.
 - ▶ Stäng av motorn.
- Efter att motorn har gått kan ljuddämparen och motorn vara varm. Detta kan orsaka brännskador.
 - ▶ Vänta tills ljuddämparen och motorn har svalnat.
- Starka rengöringsmedel, rengöring med en vattenstråle eller vassa föremål kan skada vattenpumpen eller slangarna. Om vattenpumpen eller slangarna inte rengörs på rätt sätt fungerar komponenterna kanske inte längre och säkerhetsanordningarna sätts ur spel. Detta kan orsaka allvarliga personskador.
 - ▶ Rengör vattenpumpen enligt beskrivningen i denna bruksanvisning.
 - ▶ Rengör slangarna enligt beskrivningen i denna bruksanvisning.
- Om vattenpumpen eller slangarna inte repareras eller underhålls enligt beskrivningen i denna bruksanvisning fungerar komponenterna kanske inte längre och säkerhetsanordningarna sätts ur spel. Detta kan orsaka allvarliga personskador eller dödsfall.
 - ▶ Utför underhåll eller reparation på vattenpumpen enligt beskrivningen i denna bruksanvisning.
 - ▶ Underhåll slangarna enligt anvisningarna i bruksanvisningen för de slangar som används.

5 Gör vattenpumpen användningsklar

5.1 Gör vattenpumpen användningsklar

Innan allt arbete påbörjas måste följande steg utföras:

- ▶ Ta bort förpackningsmaterialet och transportsäkringarna.
- ▶ Se till att vattenpumpen är i säkert skick:  4.6.
- ▶ Rengör vattenpumpen,  14.1.
- ▶ Anslut vattenpump till en vattenkälla,  6.1.
- ▶ Fyll vattenpumpshuset med vatten,  6.2.
- ▶ Fyll på bränsle till vattenpumpen,  7.1.
- ▶ Fyll på motorolja,  7.2.

- ▶ Kontrollera manöverreglage,  9.1.
- ▶ Om stegen inte kan utföras: använd inte vattentumpen och kontakta en STIHL servande fackhandel.

6 Anslut till en vattenkälla

6.1 Ansluta vattentump till en vattenkälla

Vattentumpen kan suga upp vatten från regntunnor, cisterner samt rinnande eller stående vattendrag.

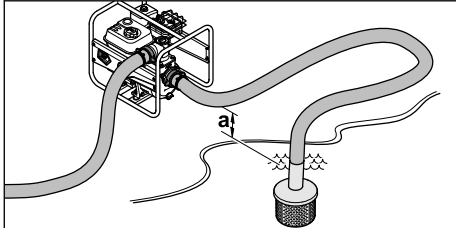

För att kunna suga upp vatten får höjdskillnaden mellan vattentumpen och vattenkällan inte överstiga den maximala sughöjden (a),  18.

Sugslangen måste vara stabil i sig själv för att förhindra kollaps vid undertryck.

Sugfiltret måste användas.

Montera slanganslutningar

- ▶ Stäng av motorn.

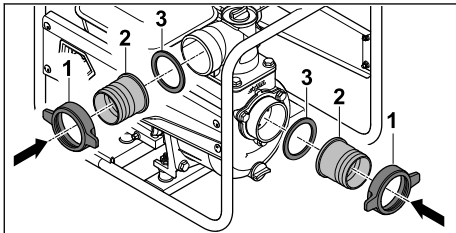

- ▶ Skruva fast kopplingsmuttrar (1) tillsammans med muffen (2) och tätningen (3).

Anslut slangar

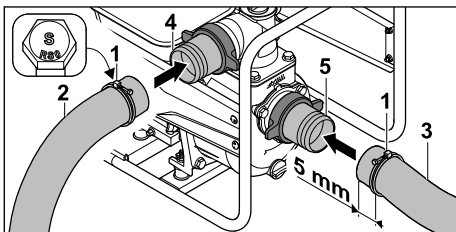

- ▶ Skjut slangklämmor (1) på tryckslangen (2) och sugslangen (3).
- ▶ Skjut tryckslangen (2) över muffen (4).
- ▶ Skjut sugslangen (3) över muffen (5).

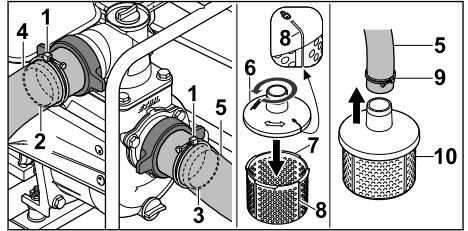

- ▶ Justera slangklämmorna (1) i mitten över muffens flänsar (2 och 3).
- ▶ Dra åt skruvarna på slangklämmorna (1). Tryckslangen (4) och sugslangen (5) är ordentligt anslutna till vattentumpen.
- ▶ Placera den övre delen av sugfiltret (6) på den nedre delen av sugfiltret (7) och vrid den moturs tills markeringarna (8) på den övre delen (6) och den nedre delen (7) är i linje. Den övre delen (6) och nedre delen (7) av sugfiltret är fast sammankopplade.
- ▶ Skjut slangklämman (9) på den andra änden av sugslangen (5).
- ▶ Skjut den andra änden av sugslangen (5) över muffen på sugfiltret (10).
- ▶ Justera slangklämman (9) i mitten av sugfiltrets muff (10).
- ▶ Dra åt skruven på slangklämman (10). Sugfiltret (10) är ordentligt ansluten till sugslangen (5).
- ▶ Häng upp sugfiltret (10) i vattenkällan så att sugfiltret (10) inte kommer i kontakt med marken.

VARNING

- Koppla inte bort vattentumpen från vattenkällan under drift och låt den inte gå tom. Om huset inte är helt fyllt kan vattentumpen skadas allvarligt.

6.2 Fylla vattenpumpshuset med vatten

OBS!

- Vid leverans finns inget vatten i vattenpumpshuset. För att kunna suga upp och pumpa vatten genom slangarna måste vattenpumpen fyllas med vatten. Om motorn startas utan vatten eller med alltför lite vatten i vattenpumpshuset kan vattenpumpen skadas.
 - ▶ Fyll på vatten i vattenpumpshuset före start.

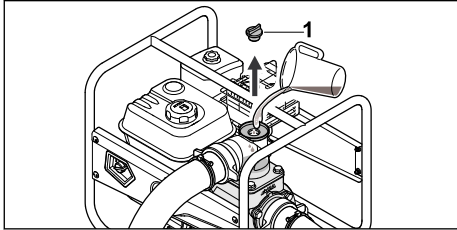

- ▶ Vrid låsskruven (1) moturs tills låsskruven (1) kan tas bort.
- ▶ Fyll vattenpumpshuset med minst 2,5 l vatten.
- ▶ Sätt på låsskruven (1).
- ▶ Vrid låsskruven (1) medurs och dra åt den ordentligt för hand.

7 Fylla vattenpump med bränsle och motorolja

7.1 Fylla på bränsle till vattenpumpen

OBS!

- Om vattenpumpen inte fylls med rätt bränsle kan den komma att skadas.
 - ▶ se motorns bruksanvisning.
- ▶ Stäng av motorn.
- ▶ Ställ vattenpumpen på ett plant underlag med bränsletankens lock vänt uppåt.
- ▶ Rengör området kring bränsletankens lock med en fuktig trasa.

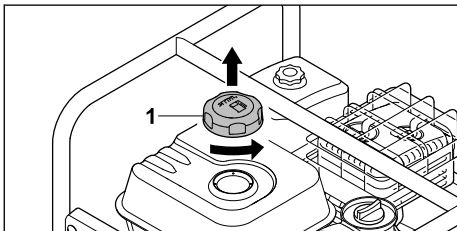

- ▶ Vrid bränsletankens lock (1) moturs, tills bränsletankens lock kan tas bort.
- ▶ Ta bort bränsletankens lock (1).
- ▶ Fyll på bränsle på ett sådant sätt att inget spill uppstår. Lämna minst 15 mm utrymme till bränsletankens kant.

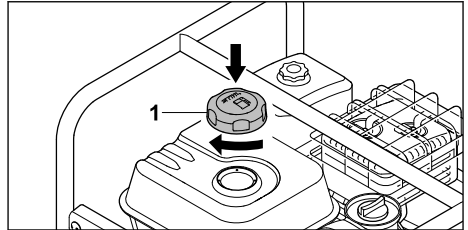

- ▶ Placera bränsletankens lock (1) på bränsletanken.
- ▶ Vrid bränsletankens lock (1) medurs och dra åt det för hand. Bränsletanken är stängd.

7.2 Fylla på motorolja

Motoroljan smörjer och kyler motorn.

Motoroljans specifikation och påfyllningsmängden finns i motorns bruksanvisning.

OBS!

- Ingen motorolja är ifylld vid leveransen. Om motorn startas utan eller med för lite motorolja kan det skada vattenpumpen.
 - ▶ Kontrollera motorns oljenivå innan varje start och fyll på motorolja vid behov.
- ▶ Fyll på motorolja enligt beskrivningen i motorns bruksanvisning.

8 Starta och stäng av motorn

8.1 Starta motorn

- ▶ Ställ vattenpumpen på ett plant underlag.

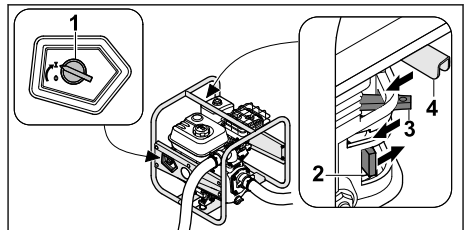

- ▶ Vrid huvudströmbrytaren (1) till I.
- ▶ Skjut bränslekranen (2) i pilens riktning.
- ▶ Skjut startreglaget (3) i pilens riktning.
- ▶ Skjut gasreglaget (4) i pilens riktning.

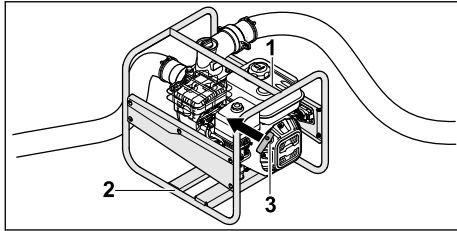

- ▶ Tryck vattenpumpen mot marken med vänster hand på den övre ramen (1) och trampa på den nedre ramen (2) med höger fot.
- ▶ Dra ut starthandtaget (3) långsamt med höger hand tills du känner ett motstånd.
- ▶ Dra ut starthandtaget (3) snabbt och låt det gå tillbaka tills motorn går igång.
- ▶ Skjut tillbaka startreglaget så att motorn inte blir sur.

8.2 Stänga av motor

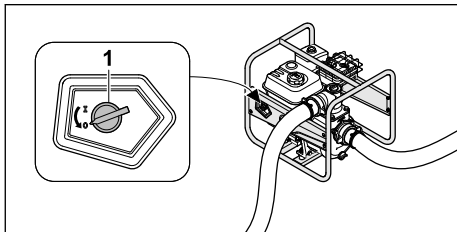

- ▶ Vrid huvudströmbrytaren (1) till 0. Motorn stannar.

9 Kontrollera vattenpump

9.1 Kontrollera manöverreglage

- ▶ Starta motorn.
- ▶ Vrid huvudströmbrytaren till 0. Motorn stannar.
- ▶ Om motorn inte startar:
 - ▶ Stäng bränslekranen och sluta använda vattenpumpen. Kontakta en STIHL servande fackhandel. Huvudströmbrytaren är defekt.

10 Arbeta med vattenpumpen

10.1 Säkra vattenpump

- ▶ Säkra vattenpumpen så att den inte kan röra sig.

10.2 Placera sugslang

Placera ett lämpligt föremål under sugslangen för att inte belasta den gängade anslutningen på inloppsöppningen för hårt och för att förhindra att tätningen kläms eller förskjuts.

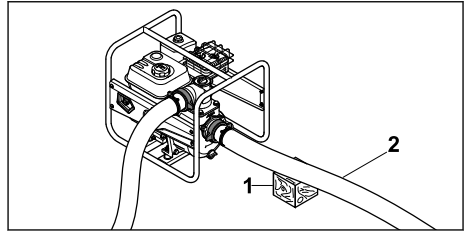

- ▶ Placera ett lämpligt föremål (1) under sugslangen (2) så att den löper så rakt som möjligt och inte uppvisar veck.

10.3 Pumpa

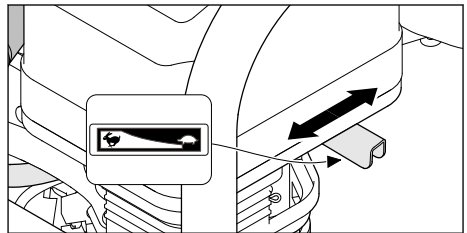

Pumpkraften kan justeras med hjälp av gasreglaget.

- ▶ Flytta gasreglaget till position : Pumpkraften minskar.
- ▶ Flytta gasreglaget till position : Pumpkraften ökar.

11 Efter arbetet

11.1 Efter arbetet

- ▶ Anslut vattenpumpen till en vattenkälla på ett sådant sätt att ingen sand eller smuts kan sugas in.
- ▶ Starta motorn. Sand och smuts spolas ut ur vattenpumpen och slangarna.
- ▶ Stäng av motorn.
- ▶ Låt vattenpumpen svalna.

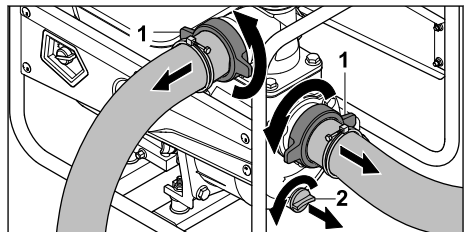

- ▶ Skruva loss kopplingsmuttrarna (1). Slangarna är demonterade.

- ▶ Vrid låsskruven (2) moturs tills låsskruven (2) kan tas bort.
Det strömmar vatten ur vattenpumpen.
- ▶ Luta vattenpumpen framåt tills den är helt tom.
- ▶ Sätt på låsskruv (2).
- ▶ Vrid låsskruven (2) medurs och dra åt den ordentligt för hand.
- ▶ Om vattenpumpen är våt: Låt vattenpumpen torka.
- ▶ Rengör vattenpumpen.

12 Transport

12.1 Transportera vattenpump

- ▶ Stäng av motorn.

Bära vattenpump

- ▶ Bär vattenpumpen på ramen så att ljuddämparen är vänd från kroppen.

Transportera vattenpump i ett fordon

- ▶ Säkra vattenpumpen i upprätt läge så att den inte kan välta eller röra sig.

13 Förvaring

13.1 Förvara vattenpump

- ▶ Stäng av motorn.
- ▶ Förvara vattenpumpen så att följande villkor uppfylls:
 - Vattenpumpen kan inte välta och inte flytta sig.
 - Vattenpumpen är utom räckhåll för barn.
 - Vattenpumpen är ren och torr.
 - Förvaringstemperaturen är -20 °C till +60 °C.
- ▶ Om vattenpumpen ska förvaras i mer än 30 dagar:
 - ▶ Öppna bränsletanklocket.
 - ▶ Töm bränsletanken.
 - ▶ Stäng bränsletanken.

14 Rengöring

14.1 Rengöra vattenpump

- ▶ Stäng av motorn.
- ▶ Låt vattenpumpen svalna.
- ▶ Rengör vattenpumpen med en fuktig trasa eller STIHL hartslösningsmedel.
- ▶ Rengör ventilationsöppningarna med en pensel.

14.2 Rengör sugfilter

- ▶ Stäng av motorn.
- ▶ Skölj sugfiltret under rinnande vatten.

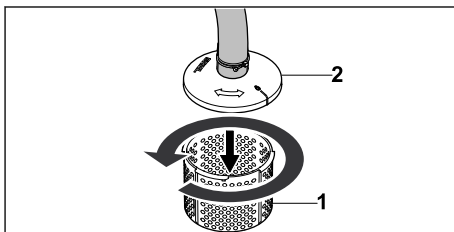

- ▶ Vid grövre nedsmutsning, lossa den nedre delen av sugfiltret (1) från den övre delen (2) genom att vrida den moturs. Ta bort delen och skölj den från insidan med rinnande vatten.

14.3 Rengöra slangar

- ▶ Stäng av motorn.
- ▶ Rengör slangarna med en fuktig trasa.
- ▶ Skölj slangarna med vatten.

15 Underhåll

15.1 Underhållsintervall

Underhållsintervallen är beroende av omgivningsförhållandena och arbetsförhållandena. STIHL rekommenderar följande underhållsintervall:

Motor

- ▶ Genomför underhåll av motorn enligt uppgifterna i motorns bruksanvisning.

Vattenpump

- ▶ Låt en STIHL servande fackhandel kontrollera vattenpumpen varje år.

16 Reparera

16.1 Reparera vattenpump

Användaren kan inte själv reparera vattenpumpen.

- ▶ Om vattenpumpen är skadad: använd inte vattenpumpen och kontakta en STIHL servande fackhandel.

17 Felavhjälpning

17.1 Åtgärda störningar på vattenpumpen

Störning	Orsak	Åtgärd
Motorn går inte att starta.	Det finns inte tillräckligt med bränsle i bränsletanken.	► Fyll på bränsle till vattenpumpen.
	Förgasaren är för varm.	► Låt vattenpumpen svalna.
	Förgasaren är frusen.	► Låt vattenpumpen värmas upp.
	Huvudströmbrytaren är i läge 0.	► Manövrera huvudströmbrytaren.
	Dåligt, smutsigt eller gammalt bränsle i tanken.	► Använd färskt bränsle (blyfri bensin) av känt märke. ► Rengör förgasaren. ► Rengör bränsleledningen.
	Tändstiftskontakten har dragits bort från tändstiftet eller tändkabeln sitter dåligt på kontakten.	► Rengör eller byt ut tändstiftet. ► Kontrollera anslutningen mellan tändkabeln och kontakten.
	Tändstiftet är sotigt eller skadat eller är elektrodavståndet felaktigt.	► Rengör eller byt ut tändstiftet. ► Ställ in elektrodavståndet.
	Motorn är sur.	► Skruva loss och torka tändstiftet, ställ huvudströmbrytaren på 0 och dra flera gånger i startlinan med tändstiftet lossat.
	Lufffiltret är smutsigt.	► Rengör eller byt ut lufffiltret.
	Motorns oljenivå är för låg.	► Fylla på motorolja.
Svårstartad motor eller motorns effekt för svag.	Vatten i bränsletanken och förgasaren eller förgasaren är igensatt.	► Töm bränsletanken, rengör bränsleledningen och förgasaren.
	Bränsletanken är smutsigt.	► Rengör bränsletanken.
	Tändstiftet är sotigt.	► Rengör eller byt ut tändstiftet.
	Felaktigt bränsle används.	► Kontrollera bränslet.
	Lufffiltret är smutsigt.	► Rengör eller byt ut lufffiltret.
Motorn blir mycket varm.	Kylflänsarna är smutsiga.	► Rengör kylflänsarna.
Motorn går ojämnt.	Felaktigt bränsle används.	► Kontrollera bränslet.
	Det finns inte tillräckligt med bränsle i bränsletanken.	► Fyll på bränsle till vattenpumpen.
	Lufffiltret är smutsigt.	► Rengör eller byt ut lufffiltret.
Motorn stannar under drift.	Oljenivån i motorn är för låg och oljetrycksgivaren stänger av motorn.	► Fyll på motorolja.
	Det finns inte tillräckligt med bränsle i bränsletanken.	► Fyll på bränsle till vattenpumpen.

Störning	Orsak	Åtgärd
Kraftig rökutveckling.	Motorns oljenivå är för hög.	► Tappa av motorolja.
	Luftfiltret är smutsigt.	► Rengör eller byt ut luftfiltret.
Alltför kraftiga vibrationer under drift.	Vibrationsdämparna är slitna.	► Byt ut vibrationsdämparna.
Vattenpumpen pumpar inte vatten.	Sugfiltret eller slangarna är igensatta.	► Rengör sugfilter och slangar.
	Vattenbrist föreligger.	► Se till att tillräckligt mycket vatten finns tillgängligt.
	Det finns inget vatten i vattenpumpen.	► Anslut vattenpumpen till en vattentäkt. ► Fyll vattenpumpen med vatten.
	Den maximala tryckhöjden eller den maximala sughöjden har överskridits.	► Beakta den maximala tryckhöjden eller den maximala sughöjden.  18
	Sugslangen har kollapsat.	► Använd en sugslang som är stabil i sig själv.
	Sugslangen läcker eller är inte korrekt ansluten.	► Kontrollera sugslang och anslutning.

18 Tekniska data

18.1 Vattenpump STIHL WP 600.0

- Cylindervolym: 212 cm³
- Effekt (P) enligt SS-ISO 8893: 4,4 kW
- Lastvarvtal (n): 3600 /min
- Maximalt tomgångsvarvtal (n₀): 3850 /min
- Vikt (m) med tom bränsletank: 29 kg
- Bränsletankens max. volym: 3,6 dm³ (3,6 l)
- Muffens diameter: 76 mm (3")
- Maximal tryckhöjd: 31 m
- Maximal sughöjd: 7 m

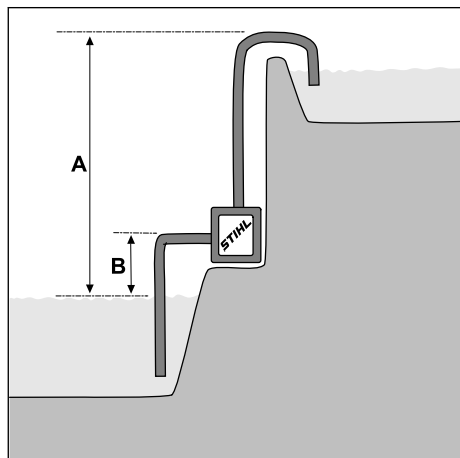

- A = tryckhöjd, B = sughöjd
 – Maximal flödes hastighet (V_{max}): 63 m³/h

Flödes hastigheten är beroende av tryckhöjden.

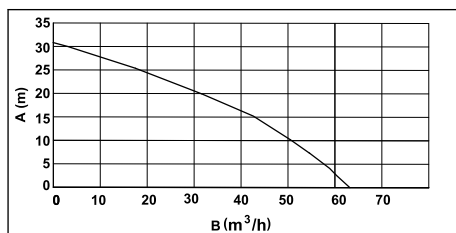

A = tryckhöjd, B = flödes hastighet

Enhetens mått

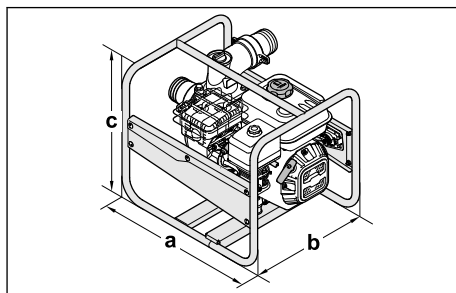

a = 54 cm, b = 44 cm, c = 45 cm

18.2 Ljudvärden

- K-värdet för ljudtrycksnivån är 3 dB(A). K-värdet för ljudnivån är 3 dB(A).
 – Uppmätt ljudtrycksnivå L_{pA} enligt SS-ISO 20361: 87 dB(A)

- Uppmätt ljudnivå L_{WA} uppmätt enligt 2000/14/EC: 100,4 dB(A)
- Ljudnivå L_{WA} garanterad enligt 2000/14/EC: 103 dB(A)

18.3 Avgasutsläppsvärde

Det uppmätta värdet för CO_2 i EU-typgodkännandeprocessen finns på www.stihl.com/co2 i produktspecifika tekniska data.

Det uppmätta CO_2 -värdet bestämdes på en representativ motor under ett standardiserat testförfarande under laboratorieförhållanden och utgör inte en uttrycklig eller underförstådd garanti för prestanda för en viss motor.

Den avsedda användningen och underhållet som beskrivs i denna bruksanvisning uppfyller gällande krav för avgasutsläpp. Ändringar i motorn kommer att ogiltiggöra drifttillståndet.

18.4 REACH

REACH är en EG-förordning för registrering, bedömning och godkännande av kemikalier.

Information om REACH-direktivet finns på www.stihl.com/reach.

19 Reservdelar och tillbehör

19.1 Reservdelar och tillbehör

STIHL De här symbolerna kännetecknar STIHL-originaldelar och STIHL-originaltillbehör.

STIHL rekommenderar att du använder originaldelar och tillbehör från STIHL.

Reservdelar och tillbehör från andra tillverkare kan inte utvärderas av STIHL i fråga om tillförlitlighet, säkerhet och lämplighet trots pågående marknadsobservation och STIHL kan inte ansvara för användningen av dem.

Originaldelar och tillbehör från STIHL kan köpas hos en STIHL-återförsäljare.

20 Kassering

20.1 Sluthantera vattenpump

Information om sluthantering finns att få hos lokala myndigheter eller hos en STIHL-servande fackhandel.

En felaktig sluthantering kan skada hälsan och belasta miljön.

- Lämna in STIHL-produkter inkl. förpackningen till en lämplig återvinningsstation enligt de lokala föreskrifterna.

- Kasta inte produkterna tillsammans med hushållsavfall.

21 EU-försäkran om överensstämmelse

21.1 Vattenpump STIHL WP 600.0

STIHL Tirol GmbH
Hans Peter Stihl-Strasse 5
6336 Langkampfen

Österrike

förklarar på eget ansvar att

- Typ: Vattenpump
- Märkeffekt: 4,4 kW
- Fabrikat: STIHL
- Typ: WP 600.0
- Modellnummer: VB04

motsvarar de gällande bestämmelserna i riktlinjen 2000/14/EU, 2006/42/EC, 2011/65/EU och 2014/30/EU samt är utvecklad och tillverkad enligt följande normer, vars version var giltig vid respektive produktionsdatum: EN 809 och EN-ISO 55012.

Bestämningen av den uppmätta och garanterade ljudnivån har utförts enligt riktlinjen 2000/14/EC, bilaga V.

- Uppmätt ljudnivå: 100,4 dB(A)
- Garanterad ljudnivå: 103 dB(A)

Tekniska underlag förvaras hos STIHL Tirol GmbH.

Tillverkningsår och maskinnummer finns på vattenpumpen.

Langkampfen, 08.10.2021

STIHL Tirol GmbH



med fullmakt

Matthias Fleischer, Produktutvecklingschef



med fullmakt

Sven Zimmermann, Avdelningschef inom kvalitet

22 UKCA-konformitetsdeklaration

22.1 Vattenpump STIHL WP 600.0

STIHL Tirol GmbH

Hans Peter Stihl-Straße 5
6336 Langkampfen

Österrike

förklarar på eget ansvar att

- Typ: Vattenpump
- Märkeffekt: 4,4 kW
- Fabrikat: STIHL
- Typ: WP 600.0
- Modellnummer: VB04

De relevanta bestämmelserna i Förenade kungarikets förordningar bullerdirektivet 2001, maskinsäkerhetsdirektivet 2008, förordningen om elektromagnetisk kompatibilitet 2016 och förordningen om farliga ämnen i elektrisk och elektronisk utrustning 2012 har följts och produkten är utvecklad och tillverkad i enlighet med versionerna av följande standarder som gällde vid de respektive tillverkningsdatumen: EN 809 och EN-ISO 55012.

För att fastställa de uppmätta och garanterade ljudeffektnivåerna har den brittiska förordningen Bulleremission i miljön från utrustning för användning utomhus 2001, bilaga 8 tillämpats.
– Uppmätt ljudnivå: 100,4 dB(A)
– Garanterad ljudnivå: 103 dB(A)

Tekniska underlag förvaras hos STIHL Tirol GmbH.

Tillverkningsår och maskinnummer finns på vattenpumpen.

Langkampfen, 01.07.2022

STIHL Tirol GmbH

med fullmakt



Matthias Fleischer, Produktutvecklingschef
med fullmakt



Sven Zimmermann, Avdelningschef inom kvalitet

23 Adresser

www.stihl.com

0478-701-9906-E

Sisällysluettelo

1	Alkusanat.....	91
2	Tietoja tästä käyttöohjeesta.....	92
3	Yleiskuva.....	92
4	Turvallisuusohjeet.....	93
5	Vesipumpun valmistelu käyttövalmiiksi.....	97
6	Liittäminen vesilähteeseen.....	98
7	Vesipumpun tankkaaminen ja moottoriöljyn lisääminen.....	99
8	Moottorin käynnistäminen ja sammuttaminen.....	99
9	Vesipumpun tarkastaminen.....	100
10	Työskentely vesipumpun kanssa.....	100
11	Työskentelyn jälkeen.....	100
12	Kuljettaminen.....	101
13	Säilytys.....	101
14	Puhdistaminen.....	101
15	Huoltaminen.....	101
16	Korjaaminen.....	101
17	Häiriöiden poistaminen.....	102
18	Tekniset tiedot.....	103
19	Varaosat ja varusteet.....	104
20	Hävittäminen.....	104
21	EU-vaatimustenmukaisuusvakuutus.....	104
22	UKCA-vaatimustenmukaisuusvakuutus.....	105
23	Yhteystiedot.....	105

1 Alkusanat

Arvoisa asiakas,

kiitämme sinua STIHLin tuotteen valinnasta. STIHL kehittää ja valmistaa huippuluokan tuotteita pitäen suunnittelun lähtökohtana asiakkaidensa tarpeita. Näin pystymme tarjoamaan asiakkaillemme tuotteita, jotka toimivat luotettavasti myös äärimmäisen vaativissa olosuhteissa.

STIHL tunnetaan myös erinomaisesta asiakaspalvelustaan. Jälleenmyyjämme huolehtivat sekä asiantuntevasta neuvonnasta ja opastuksesta että kattavien teknisten palvelujen tarjoamisesta.

STIHL on sitoutunut kestävään ja vastuulliseen vuorovaikutukseen luonnon kanssa. Tämän käyttöohjeen tarkoituksena on auttaa sinua käyttämään STIHL-tuotetta turvallisesti ja ympäristöystävällisesti pitkän käyttöajan ajan.

Kiitämme sinua STIHLiä kohtaan osoittamastasi luottamuksesta. Toivomme, että olet tyytyväinen hankkimaasi STIHL-tuotteeseen.



Tohtori Nikolas Stihl

TÄRKEÄÄ! LUE OPAS ENNEN KÄYTTÖÄ JA SÄILYÄ SE VASTAISTA KÄYTTÖÄ VARTEN.

2 Tietoja tästä käyttöohjeesta

2.1 Voimassa olevat asiakirjat

Tämä käyttöopas on EY-direktiivin 2006/42/EC mukaisen valmistajan alkuperäiskäyttö oppaan käännös.

Voimassa ovat paikalliset turvallisuusmääräykset.

- ▶ Tämän käyttöohjeen lisäksi lue seuraavat asiakirjat, niin että ymmärrät ne, ja säilytä ne:
 - Käytettävän letkun käyttöohjeet ja pakkaukset
 - Moottorin STIHL EHC 605.0/705.0 käyttöohje

2.2 Tekstin sisältämien varoitusten merkitseminen



VAROITUS

- Tämä teksti muistuttaa vaaroista, jotka voivat johtaa vakavaan loukkaantumiseen tai jopa kuolemaan.
 - ▶ Tekstissä mainittujen toimenpiteiden avulla on mahdollista välttää vakava loukkaantuminen tai jopa kuolema.

HUOMAUTUS

- Tämä teksti muistuttaa vaaroista, jotka voivat johtaa esinevahinkoihin.
 - ▶ Tekstissä mainittujen toimenpiteiden avulla on mahdollista välttää esinevahingot.

2.3 Symbolit tekstissä



Tämä symboli viittaa käyttöohjeen lukuun.

3 Yleiskuva

3.1 Vesipumppu

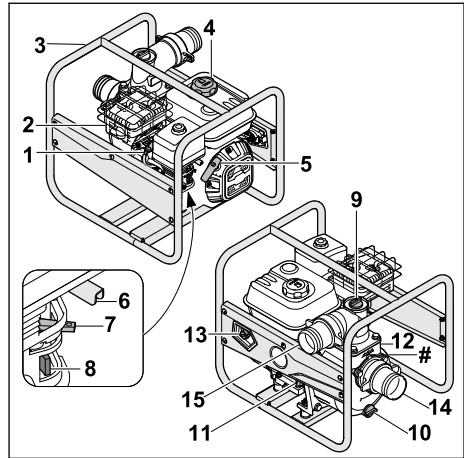

- 1 Sytytystulpan pistoke**
Sytytystulpan pistoke yhdistää sytytysjohdon ja -tulpan.
- 2 Äänenvaimennin**
Äänenvaimennin vähentää vesipumpun melupäästöjä.
- 3 Kehys**
Kehystä käytetään vesipumpun suojaamiseen ja kuljettamiseen.
- 4 Polttoainesäiliön tulppa**
Polttoainesäiliön tulppa sulkee polttoainesäiliön.
- 5 Käynnistyskahva**
Käynnistyskahvaa käytetään moottorin käynnistämiseen.
- 6 Kaasuvipu**
Kaasuvipua käytetään moottorin kiihdyttämiseen.
- 7 Rikastinvipu**
Rikastinvipua käytetään moottorin käynnistämiseen.
- 8 Polttoainehana**
Polttoainehana katkaisee polttoaineen syötön.
- 9 Ruuvitulppa**
Ruuvitulppa sulkee veden täyttöaukon.
- 10 Ruuvitulppa**
Ruuvitulppa sulkee veden tyhjennysaukon.

11 Moottoriöljytulppa edessä

Moottoriöljytulppa sulkee moottoriöljyn täyttö-
aukon.

12 Moottoriöljytulppa takana

Moottoriöljytulppa sulkee aukon öljytason tar-
kastamista varten.

13 Pääkytkin

Pääkytkintä käytetään moottorin käynnistämi-
seen ja sammuttamiseen.

14 Imuaukko

Imuaukkoa käytetään imuletkun liittämiseen.

15 Poistoaukko

Poistoaukkoa käytetään paineletkun liittämi-
seen.

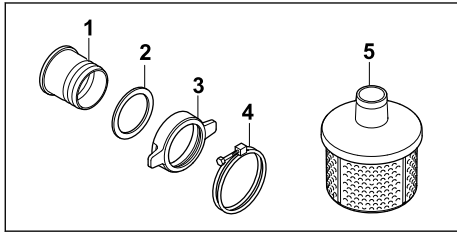
Tyypikilpi, jossa konenumero**3.2 Letkujen liittäntäkomponentit****1 Liitin**

Liitintä käytetään letkun liittämiseen.

2 Tiiviste

Tiiviste tiivistää liittimen.

3 Kaulusmutteri

Kaulusmutteri kiinnittää liittimen vesipum-
puun.

4 Kiristin

Kiristin kiinnittää letkun liittimeen.

5 Imusiivilä

Imusiivilä suodattaa imetyn veden.

3.3 Symbolit

Symboleita voi olla vesipumpussa, moottorissa
tai öljyntäyttötulpassa ja ne tarkoittavat seuraa-
vaa:



Polttoainehana avataan tai sul-
jetaan liikuttamalla säädintä.



Kylmää polttomoottoria käyn-
nistettäessä rikastin on aktivoi-
tava.



Huomioi moottoriöljyn täyttö-
määrä.



Perehdy käyttöohjeeseen, niin
että ymmärrät sen, ja säilytä
käyttöohje.



Moottori on täytettävä mootto-
riöljyllä ennen käynnistämistä.



Tämä symboli osoittaa kaasun
säätövivun.

4 Turvallisuusohjeet**4.1 Varoitussymbolit**

Vesipumpun varoitussymbolit tarkoittavat seuraavaa:



Noudata turvallisuusohjeita.



Perehdy käyttöohjeeseen, niin että
ymmärrät sen, ja säilytä käyttöohje.



Käytä kuulosuojaimia.



Älä hengitä pakokaasuja.



Älä kosketa kuumia pintoja.



Älä koskaan lisää polttoainetta, kun
moottori käy tai se on erittäin kuuma.

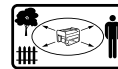

Pidä etäisyyttä esineisiin ja
pidä sivulliset kaukana.

4.2 Määräystenmukainen käyttö

Vesipumpua STIHL WP 600.0 käytetään
makean veden pumppaamiseen enintään kor-
keudelle 31 m ja enintään syvyydeltä 7 m. Vesi-
pumpua saa käyttää vain erillislaitteena.

Vesipumpua STIHL WP 600.0 ei saa käyttää
seuraaviin tarkoituksiin:

- Bensiniin, öljyn, ojentimien, liuottimien ja vas-
taavien aineiden pumppaaminen

- Happonen, emästen ja vastaavien aineiden pumppaaminen
- Nestemäisten elintarvikkeiden pumppaaminen
- Suolaveden pumppaaminen
- Yli 40-asteiden veden pumppaaminen.

HUOMAUTUS

- Paikalliset määräykset ja ohjeet määräävät veden ottamisen pintavesistöistä.
 - ▶ Noudata paikallisia määräyksiä.

▲ VAROITUS

- Jos vesipumppua käytetään määräysten vastaisesti, henkilöille voi aiheutua vakavia tai hengenvaarallisia vammoja taikka saattaa syntyä esinevahinkoja.
 - ▶ Käytä vesipumppua tämän käyttöohjeen mukaisesti.

4.3 Käyttäjää koskevat vaatimukset

▲ VAROITUS

- Ellei käyttäjä ole perehtynyt vesipumpun käyttöön, hän ei osaa tunnistaa eikä arvioida sen vaaroja. Käyttäjälle tai muille henkilöille voi aiheutua vakavia tai hengenvaarallisia vammoja.



- ▶ Perehdy käyttöohjeeseen, niin että ymmärrät sen, ja säilytä käyttöohje.

- ▶ Jos luovutat vesipumpun toiselle henkilölle: muista aina antaa käyttöohje mukaan.
- ▶ Varmista, että käyttäjä täyttää seuraavat vaatimukset:
 - Käyttäjä on valpas.
 - Käyttäjä on fyysisesti, aisteiltaan ja henkisesti kykenevä käyttämään vesipumppua ja työskentelemään sillä. Ellei käyttäjä ole fyysisesti, aisteiltaan tai henkisesti täysin kykenevä, hän saa työskennellä laitteella vain vastuuhenkilön valvonnassa tai tämän antamien ohjeiden mukaan.
 - Käyttäjä osaa tunnistaa ja arvioida vesipumpun vaarat.
 - Käyttäjä on täysi-ikäinen tai kansallisten määräysten mukaisessa valvotussa ammattikoulutuksessa.
 - STIHL ammattiliike tai asiantunteva henkilö on perehdyttänyt käyttäjän, ennen kuin tämä työskentelee vesipumpulla ensimmäistä kertaa.
 - Käyttäjä ei ole alkoholin, lääkkeiden tai huumeiden vaikutuksen alainen.

- ▶ Jos jokin on epäselvää, ota yhteyttä STIHL ammattiliikkeeseen.
- Vesipumpun sytytysjärjestelmä tuottaa sähkömagneettisen kentän. Sähkömagneettinen kenttä voi vaikuttaa sydämentahdistimiin. Käyttäjälle voi aiheutua vakavia tai hengenvaarallisia vammoja.
 - ▶ Jos käyttäjällä on sydämentahdistin: Varmista, että vesipumppu ei vaikuta sydämentahdistimeen.

4.4 Vaatetus ja varusteet

▲ VAROITUS

- Työn aikana pitkät hiukset voivat kiertyä vesipumppuun. Käyttäjä voi vammautua vakavasti.
 - ▶ Sido pitkät hiukset ja kiinnitä ne niin, että ne ovat olkapäiden yläpuolella.
- Työn aikana käyttäjä voi joutua kosketuksiin saastuneen veden kanssa tai vettä voi suihkuta vesipumpusta tai letkuista. Käyttäjälle voi aiheutua vammoja.
 - ▶ Käytä tiiviisti istuvia suojalaseja. Sopivat suojalasit on tarkastettu normin EN 166 tai kansallisten määräysten mukaisesti, ja niitä on kaupoissa saatavana asianmukaisella merkinnällä varustettuina.
- Työn yhteydessä esiintyy melua. Melu voi vahingoittaa kuuloa.



- ▶ Käytä kuulosuojaimia.

- Sopimattomat vaatteet voivat jäädä kiinni vesipumppuun. Ilman sopivaa vaateetusta käyttäjälle voi aiheutua vakavia vammoja.
 - ▶ Käytä ihonmyötäisiä vaatteita.
 - ▶ Riisu huivit ja korut.
- Jos käyttäjä käyttää sopimattomia jalkineita, hän voi liukastua. Käyttäjälle voi aiheutua vammoja.
 - ▶ Käytä tukevia peittäviä jalkineita, joiden pohjissa on hyvät pito.

4.5 Työskentelyalue ja ympäristö

▲ VAROITUS

- Sivulliset henkilöt, lapset ja eläimet eivät välttämättä osaa tunnistaa ja arvioida vesipumpun aiheuttamia vaaroja. Sivullisille henkilöille, lapsille ja eläimille voi aiheutua vakavia tai hengenvaarallisia vammoja taikka saattaa syntyä esinevahinkoja.
 - ▶ Pidä sivulliset henkilöt, lapset ja eläimet etäällä työskentelyalueelta.
 - ▶ Älä jätä vesipumppua ilman valvontaa.

- ▶ Varmista, etteivät lapset voi leikkiä vesi-pumpulla.
- Moottorin käydessä äänenvaimentimesta virtaa kuumia pakokaasuja. Kuumat pakokaasut voivat sytyttää herkästi syttyviä materiaaleja ja aiheuttaa tulipalon.
 - ▶ Pidä pakokaasuvirta kaukana syttyvistä materiaaleista.

4.6 Turvallinen kunto

Vesipumppu on turvallinen, kun seuraavat vaati-mukset täyttyvät:

- Vesipumppu on vahingoittumaton.
- Vesipumpusta ei vuoda polttoainetta.
- Polttoainesäiliön tulppa on kiinni.
- Vesipumppu on puhdas.
- Hallintalaitteet toimivat, eikä niihin ole tehty muutoksia.
- Vesipumppujen käyttöön soveltuvat letkut on asennettu.
- Letku on asennettu oikein.
- Vesipumppuun on asennettu vain alkuperäisiä STIHL lisävarusteita.
- Lisävaruste on oikein asennettu.

▲ VAROITUS

- Elleivät rakenneosat ole turvallisia, ne eivät ehkä toimi asianmukaisesti, turvalaitteet eivät ole käytössä ja polttoainetta valuu ulos. Henkilöille voi aiheutua vakavia tai hengenvaarallisia vammoja.
 - ▶ Työskentele vahingoittumattoman vesipumpun kanssa.
 - ▶ Jos vesipumpusta vuotaa polttoainetta: Älä käytä vesipumppua ja ota yhteyttä STIHL ammattiliikkeeseen.
 - ▶ Sulje polttoainesäiliön tulppa.
 - ▶ Jos vesipumppu on liikainen: Puhdista vesipumppu.
 - ▶ Älä tee muutoksia vesipumppuun.
 - ▶ Jos hallintalaitteet eivät toimi: Älä työskentele vesipumpun kanssa.
 - ▶ Asenna vain vesipumppuun sopivia letkuja.
 - ▶ Asenna vesipumppuun vain alkuperäisiä STIHL lisävarusteita.
 - ▶ Asenna letkut ja lisävarusteet tämän käyttöohjeen tai lisävarusteen käyttöohjeen mukaisesti.
 - ▶ Älä työnnä esineitä vesipumpun aukkoihin.
 - ▶ Vaihda kuluneet tai vialliset ohjekilvet.
 - ▶ Jos jokin on epäselvää, ota yhteyttä STIHL ammattiliikkeeseen.

4.7 Polttoaine ja tankkaaminen

▲ VAROITUS

- Tämä vesipumppu toimii bensiinillä. Bensiini on erittäin herkästi syttyvää. Bensiini voi aiheuttaa tulipalon tai räjähdysen tullessaan kosketukseen avotulen tai kuumien pintojen kanssa. Henkilöille voi aiheutua vakavia tai hengenvaarallisia vammoja tai saattaa syntyä esinevahinkoja.
 - ▶ Suojaa bensiini kuumuudelta ja tulelta.
 - ▶ Älä päästä bensiiniä läikkymään.
 - ▶ Mikäli bensiiniä läikky: Pyyhi bensiini pois liinalla, äläkä yritä käynnistää moottoria, ennen kuin kaikki vesipumpun osat ja vesipumpun ympäristö ovat kuivia.
 - ▶ Älä tupakoi.
 - ▶ Älä tankkaa avotulen läheisyydessä.
 - ▶ Pysäytä moottori ja anna sen jäähtyä ennen tankkausta.
 - ▶ Jos polttoainesäiliö on tyhjennettävä: tee se ulkona.
 - ▶ Käynnistä moottori vähintään 3 metrin päässä tankkauspaikasta.
 - ▶ Älä säilytä vesipumppua sisätiloissa, jos säiliössä on vielä bensiiniä.
- Bensiinihöyryt voivat aiheuttaa myrkytyksen.
 - ▶ Älä hengitä bensiinihöyryjä.
 - ▶ Tankkaa hyvin tuuletetussa paikassa.
- Vesipumppu kuumenee käytön aikana. Bensiini laajenee ja polttoainesäiliöön voi syntyä ylipaine. Bensiiniä voi roiskua, kun polttoainesäiliön tulppa avataan. Roiskuva bensiini voi syttyä. Käyttäjä voi vammautua vakavasti.
 - ▶ Anna vesipumpun ensin jäähtyä ja avaa vasta sitten polttoainesäiliön tulppa.
- Bensiinin kanssa kosketuksiin tulleet vaatteet syttyvät herkemmin. Henkilöille voi aiheutua vakavia tai hengenvaarallisia vammoja tai saattaa syntyä esinevahinkoja.
 - ▶ Mikäli vaatteet tulevat kosketuksiin bensiinin kanssa: Vaihda vaatteet.
- Bensiini voi vahingoittaa ympäristöä.
 - ▶ Älä päästä polttoainetta läikkymään.
 - ▶ Hävitä bensiini määräysten mukaan ja ympäristöstävällisesti.
- Jos bensiiniä pääsee iholle tai silmiin, ne voivat ärsyntyä.
 - ▶ Vältä kosketusta bensiinin kanssa.
 - ▶ Jos bensiiniä on joutunut iholle, pese altistuneet ihoalueet runsaalla vedellä ja saippualla.
 - ▶ Jos bensiiniä on päässyt silmiin, huuhtelee silmiä vähintään 15 minuutin ajan runsaalla vedellä ja hakeudu lääkäriin.

- Vesipumpun syytysjärjestelmä tuottaa kipinöitä. Kipinät voivat aiheuttaa syttyvässä tai räjähdysalttiissa ympäristössä tulipalon tai räjähdyksen. Henkilöille voi aiheutua vakavia tai hengenvaarallisia vammoja tai saattaa syntyä esinevahinkoja.
 - ▶ Käytä moottorin käyttöohjeessa mainittuja sytytystulppia.
 - ▶ Kierrä sytytystulppa paikalleen ja kiristä.
 - ▶ Paina sytytystulpan pistoke kiinni.
- Vesipumppu voi vahingoittaa, mikäli siihen tankataan väärää polttoainetta.
 - ▶ Käytä tuoretta liijytöntä matalaoktaanista bensiiniä.
 - ▶ Noudata moottorin käyttöoppaan ohjeita.

4.8 Työskentely

▲ VAROITUS

- Jos käyttäjä ei käynnistä moottoria oikein, käyttäjä voi menettää vesipumpun hallinnan. Käyttäjä voi vammautua vakavasti.
 - ▶ Käynnistä moottori tämän käyttöohjeen mukaisesti.
- Jos vesipumppu otetaan käyttöön ilman kiinnitettyjä letkuja, käyttäjä voi työntää käntensä imu- ja poistoaukkoon. Käyttäjä voi vammautua vakavasti.
 - ▶ Käytä vesipumppua vain letkut kiinnitettynä.
 - ▶ Älä työnnä käsiäsi imuaukkoon tai poistoaukkoon.
- Laite tuottaa myrkyllisiä pakokaasuja heti moottorin käynnistyttyä. Pakokaasut voivat aiheuttaa myrkytyksen.
 - ▶ Älä hengitä pakokaasuja.



- ▶ Työskentele vesipumpun kanssa vain hyvin tuuletetussa paikassa.
- ▶ Älä työskentele kaivossa vesipumpun kanssa.
- ▶ Mikäli tunnet pahoinvointia, päänsärkyä, näköhäiriöitä, kuulohäiriöitä tai huimausta: Lopeta työskentely ja hakeudu lääkäriin.
- Jos käyttäjä käyttää kuulonsuojaimia ja moottori käy, käyttäjä ei kuule kaikkia ääniä.
 - ▶ Työskentele rauhallisesti.
- Jos vesipumpun käytös muuttuu työskentelyn aikana tai se toimii epätavallisella tavalla, se ei ehkä ole turvallisessa kunnossa. Silloin voi syntyä vakavia vammoja tai esinevahinkoja.
 - ▶ Lopeta työskentely ja ota yhteyttä STIHL ammattiliikkeeseen.
- Vesi voi jäätyä lattialle ja vesipumpun osiin alle 0 °C:n lämpötiloissa. Käyttäjä voi kompas-

tua, kaatua tai loukkaantua vakavasti. Tästä voi aiheutua omaisuusvahinkoja.

- ▶ Älä käytä vesipumppua alle 0 °C:n lämpötiloissa.
- Jos imuletkusta tai paineletkusta vedetään, vesipumppu voi liikkua ja kaatua. Tästä voi aiheutua omaisuusvahinkoja.
 - ▶ Älä vedä imuletkusta tai paineletkusta.
- Jos vesipumppu sijoitetaan kaltevalle, epätasaiselle tai päällystämättömälle pinnalle, se voi liikkua ja kaatua. Tästä voi aiheutua omaisuusvahinkoja.
 - ▶ Aseta vesipumppu vaakasuoralle, tasaiselle ja päällystetylle pinnalle.
 - ▶ Varmista vesipumppu niin, että se ei voi liikkua.
- Imetyt helposti syttyvät ja räjähtävät nesteet voivat aiheuttaa tulipaloja ja räjähdyksiä. Henkilöille voi aiheutua vakavia tai hengenvaarallisia vammoja tai saattaa syntyä esinevahinkoja.
 - ▶ Älä ime tai pumpppaa helposti syttyviä tai räjähtäviä nesteitä.
- Imetyt ärsyttävät, syövyttävät ja myrkylliset nesteet voivat vaarantaa terveyden ja vahingoittaa vesipumpun osia. Henkilöille voi aiheutua vakavia tai hengenvaarallisia vammoja tai saattaa syntyä esinevahinkoja.
 - ▶ Älä ime tai pumpppaa ärsyttäviä, syövyttäviä tai myrkyllisiä nesteitä.
- Vesipumppu ei ole steriili eikä elintarvikekelpoinen. Jos nestemäisiä elintarvikkeita imetään pumpulla, ne saastuvat.
 - ▶ Älä ime tai pumpppaa nestemäisiä elintarvikkeita.
- Jos vesipumppua ei täytetä vedellä ennen moottorin käynnistämistä, vesipumppu voi vaurioitua.
 - ▶ Täytä vesipumppu vedellä ennen moottorin käynnistämistä.
- Jos imusiivilää ei ole kiinnitetty, vesipumppuun voi imeytyä esineitä. Vesipumppu voi tukkeutua tai vaurioitua.
 - ▶ Kiinnitä imusiivilä.
- Vesipumpun moottori ei ole vesitiivis. Jos vesipumppu joutuu veteen, moottori voi vaurioitua.
 - ▶ Käytä vesipumppua kuivalla alustalla.
- Väärin asennetut letkut voivat vaurioitua ja aiheuttaa kompastumisvaaran. Tämä voi aiheuttaa tapaturman ja letkujen vaurioitumisen.
 - ▶ Asenna ja merkitse letkut niin, että ne eivät aiheuta kompastumisvaaraa.
 - ▶ Asenna letkut niin, että ne eivät ole jännityksessä eikä sotkussa.

- ▶ Asenna letkut niin, että ne eivät vahingoitu, taitu, puristu tai leikkaudu.
- ▶ Suojaa letkut kuumuudelta, öljyiltä ja kemikaaleilta.
- Jos ihmiset istuvat tai seisovat vesipumpun päällä, he voivat joutua kosketuksiin kuumien laitteen osien kanssa ja loukkaantua vakavasti. Jos vesipumpun päälle asetetaan esineitä, ne voivat pudota ja henkilöt voivat loukkaantua vakavasti.
 - ▶ Älä istu tai seiso vesipumpun päällä.
 - ▶ Älä aseta mitään esineitä vesipumpun päälle.

4.9 Kuljettaminen

▲ VAROITUS

- Kuljetuksen aikana vesipumppu voi kaatua tai liikkua paikaltaan. Silloin saattaa syntyä henkilö- tai esinevahinkoja.
 - ▶ Pysäytä moottori.
 - ▶ Varmista vesipumppu kiristysvöillä, hihnoilla tai verkolla siten, ettei se pääse kaatumaan eikä liikkumaan.
- Käynnin jälkeen äänenvaimennin ja moottori ovat kuumia. Käyttäjälle voi aiheutua palovammoja.
 - ▶ Kanna vesipumppu rungosta niin, että äänenvaimennin osoittaa pois päin vartalosta.
- Vesi voi jäätää vesipumpun osiin alle 0 °C:n lämpötiloissa. Vesipumppu voi vaurioitua.
 - ▶ Tyhjennä vesipumppu.

4.10 Säilyttäminen

▲ VAROITUS

- Lapset eivät osaa tunnistaa eivätkä arvioida vesipumpun vaaroja. Lapsille voi aiheutua vakavia vammoja.
 - ▶ Pysäytä moottori.
 - ▶ Säilytä vesipumppua lasten ulottumattomissa.
- Vesipumpun sähköliittimet ja metalliosat voivat ruostua kosteuden vaikutuksesta. Vesipumppu voi vaurioitua.
 - ▶ Säilytä vesipumppu puhtaana ja kuivana.
- Vesi voi jäätää vesipumpun osiin alle 0 °C:n lämpötiloissa. Vesipumppu voi vaurioitua.
 - ▶ Tyhjennä vesipumppu.

4.11 Puhdistus, huolto ja korjaaminen







▲ VAROITUS

- Mikäli moottori käynnistyy puhdistuksen, huollon ja korjauksen aikana, vesipumppu voi käynnistyä tahattomasti. Silloin voi syntyä vakavia vammoja tai esinevahinkoja.
 - ▶ Pysäytä moottori.
- Käynnin jälkeen äänenvaimennin ja moottori ovat kuumia. Henkilöille voi aiheutua palovammoja.
 - ▶ Odota, kunnes äänenvaimennin ja moottori ovat jäähtyneitä.
- Voimakkaat puhdistusaineet, puhdistaminen vesisuihkulla ja terävät esineet voivat vaurioittaa vesipumppua tai letkuja. Ellei vesipumppua tai letkuja puhdisteta oikein, rakenneosat eivät ehkä toimi asianmukaisesti eivätkä turvalaitteet ehkä ole käytössä. Henkilöille voi aiheutua vakavia vammoja.
 - ▶ Puhdista vesipumppu tämän käyttöohjeen mukaisesti.
 - ▶ Puhdista letkut tämän käyttöohjeen mukaisesti.
- Ellei vesipumppua tai letkuja huollata tai korjata käyttöohjeen mukaisesti, rakenneosat eivät ehkä toimi asianmukaisesti eivätkä turvalaitteet ehkä ole käytössä. Henkilöille voi aiheutua vakavia tai hengenvaarallisia vammoja.
 - ▶ Puhdista tai huolla vesipumppu tämän käyttöohjeen mukaisesti.
 - ▶ Huolla letkut letkujen käyttöohjeen mukaisesti.

5 Vesipumpun valmistelu käyttövalmiiksi

5.1 Vesipumpun valmistelu käyttövalmiiksi

Aina ennen töiden aloittamista on suoritettava seuraavat vaiheet:

- ▶ Poista pakkausmateriaali ja kuljetusvarmistukset
- ▶ Varmista, että vesipumppu on turvallinen:  4.6
- ▶ Puhdista vesipumppu,  14.1.
- ▶ Liitä vesipumppu vesilähteeseen,  6.1.
- ▶ Täytä vesipumpun kotelo vedellä,  6.2.
- ▶ Tankkaa vesipumppu,  7.1.
- ▶ Täytä moottoriöljy,  7.2.
- ▶ Tarkasta hallintalaitteet,  9.1.

- Jos vaiheita ei voi suorittaa: Älä käytä vesipumppua ja ota yhteyttä STIHL ammattiliikkeeseen.

6 Liittäminen vesilähteeseen

6.1 Vesipumpun liittäminen vesilähteeseen

Vesipumppu voi imeä vettä sadetynnyreistä, säiliöistä ja virtaavasta tai seisovasta vedestä.

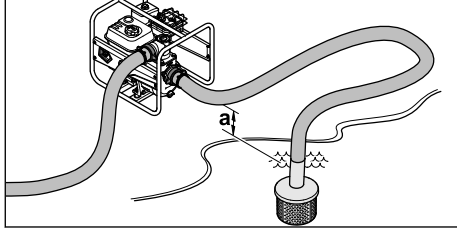

Jotta vesi voidaan imeä, vesipumpun ja vesilähteen välinen korkeusero ei saa ylittää suurinta imukorkeutta (a), 18.

Imuletkun on oltava riittävän jäykkä, jotta se ei painu kasaan alipaineen vaikutuksesta.

Imusiivilää on käytettävä.

Letkuliitännöjen asentaminen

- Pysäytä moottori.

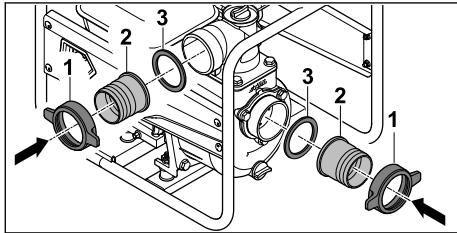

- Ruuvaa kaulusmutterit (1) sekä liittimet (2) ja tiiviste (3) kiinni.

Letkujen kiinnittäminen

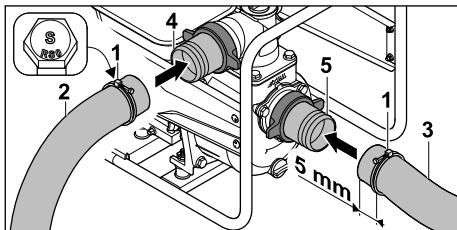

- Työnnä kiristimet (1) paineletkun (2) ja imuletkun (3) päälle.

- Työnnä paineletku (2) liittimen (4) päälle.
- Työnnä imuletku (3) liittimen (5) päälle.

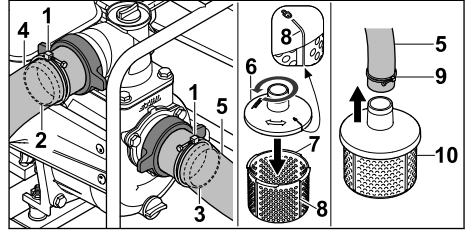

- Kohdista kiristimet (1) liittimien (2 ja 3) ulokkeiden kohdalle.
- Kiristä kiristimien ruuvit (1). Paineletku (4) ja imuletku (5) on liitetty tiukasti vesipumppuun.
- Aseta imusiivilän yläosa (6) imusiivilän alaosan (7) päälle ja käännä sitä vastapäivään, kunnes yläosassa (6) ja alaosassa (7) olevat merkit (8) ovat linjassa. Imusiivilän yläosa (6) ja alaosa (7) on liitetty kiinteästi toisiinsa.
- Työnnä kiristin (9) imuletkun (5) toiseen päähän.
- Työnnä imuletkun (5) toinen pää imusiivilän (10) liittimen päälle.
- Kohdista kiristin (9) imusiivilän (10) liittimen päälle.
- Kiristä kiristimen ruuvi (10). Imusiivilä (10) on kiinteästi liitetty imuletkuun (5).
- Ripusta imusiivilä (10) vesilähteeseen siten, että imusiivilä (10) ei kosketa maata.

VAROITUS

- Älä irrota vesipumppua vesilähteestä käytön aikana ja anna sen käydä tyhjänä.

Käyttäminen ilman täysin täytettyä koteloa voi vahingoittaa vesipumppua vakavasti.

6.2 Täytä vesipumpun kotelo vedellä.

HUOMAUTUS

- Toimitettaessa vesipumppukotelo ei ole täytetty vettä. Jotta vesi voidaan imeä ja pumpata letkujen läpi, vesipumpun on oltava täynnä vettä. Moottorin käynnistäminen ilman vettä tai jos vesipumppukotelossa on liian vähän vettä, voi vaurioittaa vesipumppua.

- Täytä vesi vesipumpun koteloon ennen käynnistämistä.

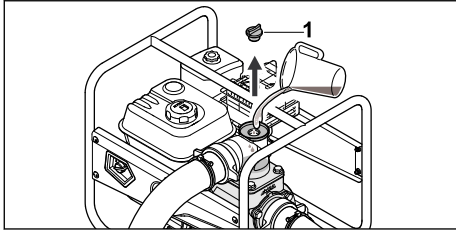

- ▶ Käännä ruuvitulppaa (1) vastapäivään, kunnes ruuvitulppa (1) voidaan irrottaa.
- ▶ Täytä vesipumpun koteloon vähintään 2,5 litraa vettä.
- ▶ Aseta ruuvitulppa (1) paikalleen.
- ▶ Kierrä ruuvitulppaa (1) myötäpäivään ja kiristä käsin.

7 Vesipumpun tankkaaminen ja moottoriöljyn lisääminen

7.1 Vesipumpun tankkaaminen

HUOMAUTUS

- Jos vesipumpuun ei tankata oikeaa polttoainetta, vesipumppu voi vaurioitua.
 - ▶ Noudata moottorin käyttöohjeita.
- ▶ Pysäytä moottori.
- ▶ Aseta vesipumppu tasaiselle alustalle polttoainesäiliön korkki ylöspäin.
- ▶ Puhdista polttoainesäiliön tulpan ympäristö kostealla liinalla.

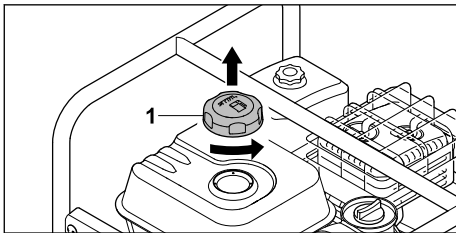

- ▶ Kierrä polttoainesäiliön tulppaa (1) vastapäivään niin kauan, kunnes tulpan voi irrottaa.
- ▶ Irrota polttoainesäiliön tulppa (1).
- ▶ Täytä polttoaineella siten, ettei polttoainetta pääse valumaan ja että polttoainesäiliön reunaan jää vähintään 15 mm vapaata tilaa.

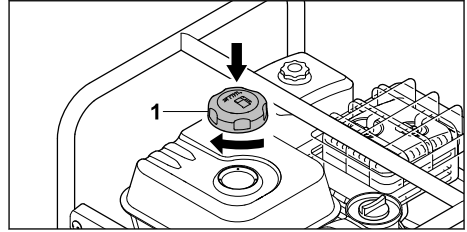

- ▶ Aseta polttoainesäiliön tulppa (1) paikalleen.
- ▶ Kierrä polttoainesäiliön tulppaa (1) myötäpäivään ja kiristä käsin. Polttoainesäiliö on kiinni.

7.2 Moottoriöljyn täyttö

Moottoriöljy voitelee ja jäädyttää moottorin.

Moottoriöljyn erittelyt ja täyttömäärät löytyvät moottorin käyttöohjeista.

HUOMAUTUS

- Toimitettaessa moottorissa ei ole moottoriöljyä. Moottorin käynnistäminen ilman öljyä tai liian vähällä öljymäärällä voi vahingoittaa vesipumppua.
 - ▶ Tarkasta moottorin öljymäärä ennen käynnistystä ja lisää tarvittaessa moottoriöljyä.
- ▶ Lisää moottoriöljyä moottorin käyttöohjeen mukaan.

8 Moottorin käynnistäminen ja sammuttaminen

8.1 Moottorin käynnistäminen

- ▶ Aseta vesipumppu tasaiselle alustalle.

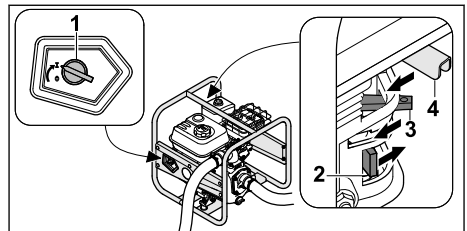

- ▶ Käännä pääkytkin (1) asentoon I.
- ▶ Työnnä polttoainehanaa (2) nuolen suuntaan.
- ▶ Työnnä rikastinvipua (3) nuolen suuntaan.
- ▶ Työnnä kaasuvipua (4) nuolen suuntaan.

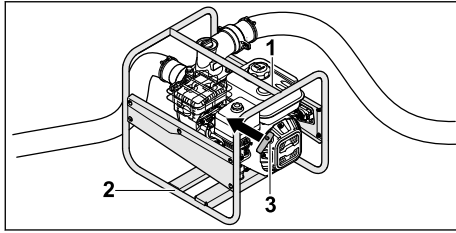

- ▶ Paina vesipumppu maata vasten vasemmalla kädellä yläkehystä (1) ja astu oikealla jalalla alakehysten (2) päälle.
- ▶ Vedä käynnistyskahva (3) oikealla kädellä hitaasti tuntuvaan vasteeseen saakka.
- ▶ Nykäise sitten käynnistyskahvasta (3) ja päästä se takaisin, kunnes moottori käynnistyy.
- ▶ Työnnä rikastinvipua taaksepäin, jotta moottori ei tulvi.

8.2 Moottorin pysäyttäminen

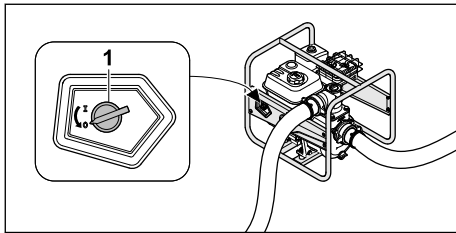

- ▶ Käännä pääkytkin (1) asentoon 0. Moottori sammuu.

9 Vesipumpun tarkastaminen

9.1 Hallintalaitteiden tarkastaminen

- ▶ Käynnistä moottori.
- ▶ Käännä pääkytkin asentoon 0. Moottori sammuu.
- ▶ Jos moottori ei sammuu:
 - ▶ Sulje polttoainehana, älä käytä vesipumpua ja ota yhteys STIHL ammattiliikkeeseen.
 Pääkytkin on viallinen.

10 Työskentely vesipumpun kanssa

10.1 Vesipumpun varmistaminen

- ▶ Varmista vesipumppu niin, että se ei voi liikkua.

10.2 Imuletkun asentaminen

Jotta imuaukon kierrelitöntään ei kohdistuisi liikaa rasitusta ja jotta tiiviste ei murskautuisi tai siirtyisi, aseta imuletkun alle sopiva esine.

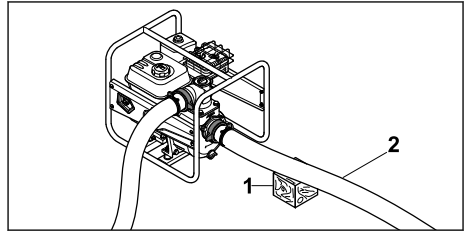

- ▶ Aseta imuletkun (2) alle sopiva esine (1) niin, että letku kulkee mahdollisimman suorassa eikä siinä ole mutkia.

10.3 Pumppaaminen

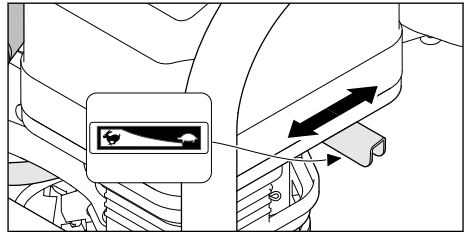

Pumppaustehoa voidaan säätää kaasuvivun avulla.

- ▶ Siirrä kaasuvipu asentoon : Pumppausteho pienenee.
- ▶ Siirrä kaasuvipu asentoon : Pumppausteho kasvaa.

11 Työskentelyn jälkeen

11.1 Työskentelyn jälkeen

- ▶ Kytke vesipumppu vesilähteeseen siten, ettei hiekkaa tai likaa pääse imeytymään sisään.
- ▶ Käynnistä moottori. Hiekka ja lika huuhdellaan pois vesipumpusta ja letkuista.
- ▶ Pysäytä moottori.
- ▶ Anna vesipumpun jäähtyä.

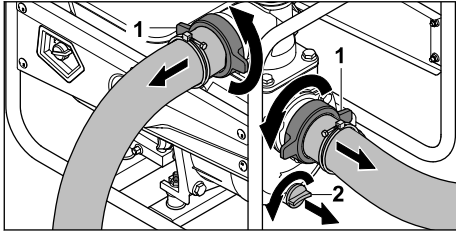

- ▶ Ruuvaa kaulusmutterit (1) irti. Letkut irtoavat.
- ▶ Käännä ruuvitulppaa (2) vastapäivään, kunnes ruuvitulppa (2) voidaan irrottaa. Vesi virtaa ulos vesipumpusta.
- ▶ Kallista vesipumpua eteenpäin täydellistä tyhjennystä varten.
- ▶ Asenna ruuvitulppa (2).
- ▶ Kierrä ruuvitulppaa (2) myötäpäivään ja kiristä käsin.
- ▶ Jos vesipumppu on märkä: Anna vesipumpun kuivua.
- ▶ Puhdista vesipumppu.

12 Kuljettaminen

12.1 Vesipumpun kuljettaminen

- ▶ Pysäytä moottori.

Vesipumpun kantaminen

- ▶ Kanna vesipumppu rungosta niin, että äänen- vaimennin osoittaa pois päin vartalosta.

Vesipumpun kuljettaminen ajoneuvossa

- ▶ Kiinnitä vesipumppu pystyasentoon, jotta se ei voi kaatua tai liikkua.

13 Säilytys

13.1 Vesipumpun varastointi

- ▶ Pysäytä moottori.
- ▶ Noudata vesipumpun säilyttämisessä seuraavia ohjeita:
 - Vesipumppu ei voi kaatua tai liikkua.
 - Säilytä vesipumppu lasten ulottumattomissa.
 - Vesipumppu on puhdas ja kuiva.
 - Varastointilämpötila on -20 °C...+60 °C.
- ▶ Jos vesipumpua säilytetään yli 30 päivää:
 - ▶ Avaa polttoainesäiliön tulppa.
 - ▶ Tyhjennä polttoainesäiliö.
 - ▶ Sulje polttoainesäiliö.

14 Puhdistaminen

14.1 Vesipumpun puhdistaminen

- ▶ Pysäytä moottori.

- ▶ Anna vesipumpun jäähtyä.
- ▶ Puhdista vesipumppu kostealla liinalla tai STIHL hartsiliuottimella.
- ▶ Puhdista ilmaraot sudilla.

14.2 Imusiivilän puhdistaminen

- ▶ Pysäytä moottori.
- ▶ Huuhtele imusiivilä juoksevan veden alla.

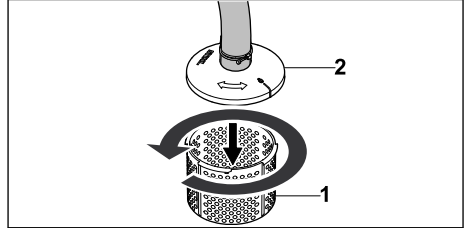

- ▶ Jos lika on karkeampaa, irrota imusiivilän alaosaa (1) imusiivilän yläosasta (2) kääntämällä sitä vastapäivään ja huuhtele se sisäpuolelta juoksevalla vedellä.

14.3 Letkujen puhdistus

- ▶ Pysäytä moottori.
- ▶ Puhdista letkut kostealla liinalla.
- ▶ Huuhtele letkut vedellä.

15 Huoltaminen

15.1 Huoltovälit

Huoltovälit riippuvat ympäristö- ja työskentelyolosuhteista. STIHL suosittelee seuraavia huoltovälejä:

Moottori

- ▶ Huolla moottori moottorin käyttöohjeen mukaisesti.

Vesipumppu

- ▶ Huollata ruohonleikkuri vuosittain STIHL ammattiliikkeessä.

16 Korjaaminen

16.1 Vesipumpun korjaaminen

Käyttäjä ei voi itse korjata vesipumppua.

- ▶ Jos vesipumppu on vahingoittunut: Älä käytä vesipumppua ja ota yhteyttä STIHL ammattiliikkeeseen.

17 Häiriöiden poistaminen

17.1 Vesipumpun toimintahäiriöiden korjaaminen

Häiriö	Syy	Korjaus
Moottoria ei voi käynnistää.	Polttoainesäiliössä ei ole riittävästi polttoainetta.	► Tankkaa vesipumppu.
	Kaasutin on liian kuuma.	► Anna vesipumpun jäähtyä.
	Kaasutin on jäässä.	► Anna vesipumpun lämmetä.
	Pääkytkin on asennossa 0.	► Käytä pääkytkintä.
	Säiliössä on huonolaatuista, likaista tai vanhaa polttoainetta.	► Käytä tuoretta llyjyöntä matalaoktaanista bensiiniä. ► Puhdista kaasutin. ► Puhdista polttoaineputki.
	Sytytystulpan pistoke on vedetty irti sytytystulpasta tai sytytysjohdin on huonosti kiinni pistokkeessa.	► Puhdista tai vaihda sytytystulppa. ► Tarkasta sytytysjohtimen ja pistokkeen välinen liitos.
	Sytytystulppa nokeentunut tai vaurioitunut; tulpan kärkiväli on virheellinen.	► Puhdista tai vaihda sytytystulppa. ► Säädä sytytystulpan kärkiväliä.
	Moottori on tulvinut.	► Kierrä sytytystulppa irti ja kuivaa se; käännä pääkytkin asentoon 0 ja vedä käynnistysnarusta useamman kerran sytytystulpan ollessa irrotettuna.
	Ilmansuodatin on likainen.	► Puhdista tai vaihda ilmansuodatin.
	Moottorissa on liian vähän öljyä.	► Lisää moottoriöljyä.
Käynnistys on vaikeaa tai moottorin teho heikkenee.	Polttoainesäiliössä ja kaasuttimessa on vettä tai kaasutin on tukossa.	► Tyhjennä polttoainesäiliö ja puhdista polttoaineputki ja kaasutin.
	Polttoainesäiliö on likainen.	► Puhdista polttoainesäiliö.
	Sytytystulppa on nokeentunut.	► Puhdista tai vaihda sytytystulppa.
	Väärä polttoaine.	► Tarkasta polttoaine.
	Ilmansuodatin on likainen.	► Puhdista tai vaihda ilmansuodatin.
Moottori kuumenee liikaa.	Jäähdytysrivat ovat likaiset.	► Puhdista jäähdytysrivat.
Moottori käy epätaisisesti.	Väärä polttoaine.	► Tarkasta polttoaine.
	Polttoainesäiliössä ei ole riittävästi polttoainetta.	► Tankkaa vesipumppu.
	Ilmansuodatin on likainen.	► Puhdista tai vaihda ilmansuodatin.
Moottori pysähtyy käytön aikana.	Moottorin öljytaso on liian alhainen ja öljynpaineanturi pysäyttää moottorin.	► Lisää moottoriöljyä.

Häiriö	Syy	Korjaus
	Polttoainesäiliössä ei ole riittävästi polttoainetta.	► Tankkaa vesipumppu.
Savuttaa paljon.	Moottorissa on liian paljon öljyä.	► Laske pois moottoriöljyä.
	Ilmansuodatin on likainen.	► Puhdista tai vaihda ilmansuodatin.
Käytön aikana ilmenee voimakasta tärinää.	Tärinänvaimentimet ovat kuluneet.	► Vaihda tärinänvaimentimet.
Vesipumppu ei pumpkaa vettä.	Imusiivilä tai letkut ovat tukossa.	► Puhdista imusiivilä ja letkut.
	Vesi on vähissä.	► Varmista, että vettä on saatavilla riittävästi.
	Vesipumpussa ei ole vettä.	► Liitä vesipumppu vesilähteeseen. ► Täytä vesipumppu vedellä.
	Suurin nostokorkeus tai suurin imukorkeus on ylitetty.	► Älä ylitä suurinta nosto- tai imukorkeutta.  18
	Imuletku on painunut kasaan.	► Käytä jäykkää imuletkua.
	Imuletku vuotaa tai sitä ei ole liitetty kunnolla.	► Tarkista imuletku ja liitäntä.

18 Tekniset tiedot

18.1 Vesipumppu STIHL WP 600.0

- Iskutilavuus: 212 cm³
- ISO 8893 -standardin mukainen teho (P): 4,4 kW
- Kuormitusnopeus (n): 3600 /min
- Suurin tyhjäkäyntinopeus (n₀): 3850 /min
- Paino (m) tyhjän polttoainesäiliön kanssa: 29 kg
- Polttoainesäiliön enimmäistilavuus: 3,6 dm³ (3,6 l)
- Liittimen halkaisija: 76 mm (3")
- Suurin nostokorkeus: 31 m
- Suurin imukorkeus: 7 m

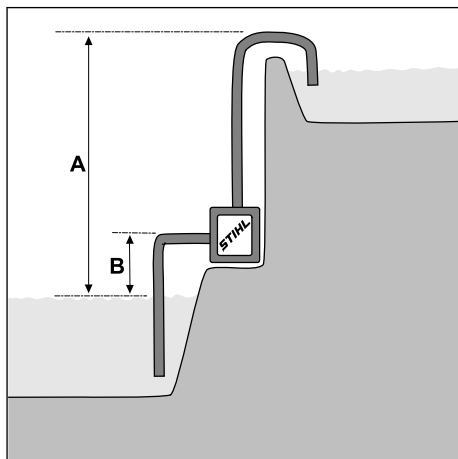

A = nostokorkeus, B = imukorkeus.

- Suurin virtausnopeus (V_{maks}): 63 m³/h

Virtausnopeus on riippuvainen nostokorkeudesta.

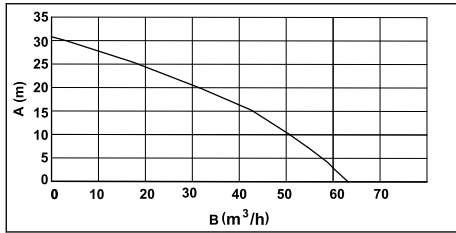

A = nostokorkeus, B = virtausnopeus

Laitteen mitat

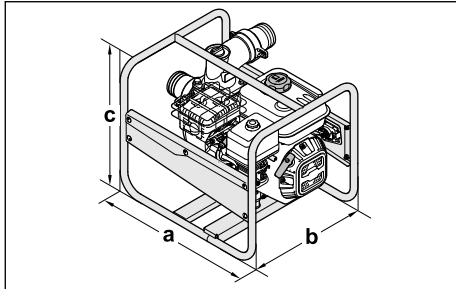

a = 54 cm, b = 44 cm, c = 45 cm

18.2 Ääniarvot

Äänenpainetaso K-arvo on 3 dB(A). Äänentehotaso K-arvo on 3 dB(A).

- Äänenpainetaso L_{pA} mitattu ISO 20361:n mukaan: 87 dB(A)
- Äänentehotaso L_{WA} mitattu 2000/14/EC:n mukaan: 100,4 dB(A)
- Äänitehotaso L_{WA} taattu 2000/14/EC mukaisesti: 103 dB(A)

18.3 Pakokaasupäästöarvo

EU-tyyppihväksyntämenettelyn aikana mitattu CO₂-arvo on nähtävissä osoitteessa www.stihl.com/co2 tuotekohtaisissa teknisissä tiedoissa.

Saatu CO₂-arvo on mitattu tyyppillisestä moottorista normitetusta testimenettelystä käyttäen laboratorio-olosuhteissa, eikä se ole selkeä tai ehdoton takuu tietyn moottorin tehosta.

Kun moottoria käytetään ja huolletaan tämän käyttöohjeen mukaan määräysten mukaisesti, pakokaasupäästöjä koskevat, voimassa olevat vaatimukset täyttyvät. Moottoriin tehdyt muutokset mitätöivät käyttöluvan.

18.4 REACH-asetus

REACH-asetuksella tarkoitetaan EY:n kemikaalien rekisteröintiä, arviointia ja lupamenettelyjä koskevaa asetusta.

Lisätietoja REACH-asetuksen vaatimusten täyttämistä on saatavissa osoitteesta www.stihl.com/reach.

19 Varaosat ja varusteet

19.1 Varaosat ja varusteet

STIHL Alkuperäiset STIHL-varaosat ja alkuperäiset STIHL-varusteet tunnistaa näistä merkeistä.

STIHL suosittelee käyttämään ainoastaan alkuperäisiä STIHL-varaosia ja alkuperäisiä STIHL-varusteita.

STIHL ei voi arvioida muiden valmistajien varaosia ja lisävarusteita luotettavuuden, turvallisuuden ja sopivuuden suhteen jatkuvasta markkinoiden tarkkailusta huolimatta, eikä STIHL ei voi taata niiden käyttöä.

Alkuperäisiä STIHL-varaosia ja alkuperäisiä STIHL-varusteita on saatavissa STIHL-erikoisliikkeistä.

20 Hävittäminen

20.1 Vesipumpun hävittäminen

Tietoja hävittämisestä saa paikallisilta viranomaisilta tai STIHL jälleenmyyjältä.

Virheellinen hävittäminen voi olla haitallista terveydelle ja saastuttaa ympäristöä.

- ▶ Toimita STIHL tuotteet ja pakkaukset sopivaan keräyspisteeseen kierrätystä varten paikallisten määräysten mukaisesti.
- ▶ Älä hävitä talousjätteen mukana.

21 EU-vaatimustenmukaisuusvakuutus

21.1 Vesipumppu STIHL WP 600.0

STIHL Tirol GmbH
Hans Peter Stihl-Straße 5
6336 Langkampfen

Itävalta

vakuuttaa yksinomaisena vastuullisena, että

- Rakenne: Vesipumppu
- Nimellisteho: 4,4 kW
- Tuotemerkki: STIHL
- Tyyppi: WP 600.0
- Sarjanumero: VB04

täyttää direktiivien 2000/14/EU, 2006/42/EC, 2011/65/EU ja 2014/30/EU asianmukaiset säännökset, ja se on kehitetty ja valmistettu seuraavien valmistuspäivänä voimassa olevien normiversioiden mukaan: EN 809 ja EN 55012. Mitatun ja taatun äänentehotason mittaamisessa on noudatettu direktiivin 2000/14/EC liitettä V.

- Mitattu äänentehotaso: 100,4 dB(A)
- Taattu äänentehotaso: 103 dB(A)

Teknisiä asiakirjoja säilytetään STIHL Tirol GmbH:n arkistossa.

Valmistusvuosi ja sarjanumero on merkitty vesipumpun tyyppikilpeen.

Langkampfen, 08.10.2021

STIHL Tirol GmbH

p V. 

Matthias Fleischer, Tuotekehityspäällikkö

p V. 

Sven Zimmermann, Laatuosaston johtaja

22 UKCA-vaatimustenmukaisuusvakuutus

22.1 Vesipumppu STIHL WP 600.0

STIHL Tirol GmbH
Hans Peter Stihl-Straße 5
6336 Langkampfen

Itävalta

vakuuttaa yksinomaisena vastuullisena, että

- Rakenne: Vesipumppu
- Nimellisteho: 4,4 kW
- Tuotemerkki: STIHL
- Tyyppi: WP 600.0
- Sarjanumero: VB04

Yhdistyneen kuningaskunnan asetusten asiaa koskevat säännökset Ulkona käytettävien laitteiden melupäästöt ympäristöön -määräykset 2001, koneiden toimittamista (turvallisuus) koskevat määräykset 2008, sähkömagneettista yhteensopivuutta koskevat määräykset 2016. ja Tiettyjen vaarallisten aineiden käytön rajoittaminen sähkö- ja elektroniikkalaitteissa 2012 täyttää direktiivin asianmukaiset säännökset, ja se on kehitetty ja valmistettu seuraavien valmistuspäivänä voi-

massa olevien normiversioiden mukaan: EN 809 ja EN 55012.

Mitatun ja taatun äänentehotason mittaamisessa on noudatettu UK-asetuksen Ulkona käytettävien laitteiden melupäästöt ympäristössä - Määräykset vuodelta 2001, liite 8 menettelyä.

- Mitattu äänentehotaso: 100,4 dB(A)
- Taattu äänentehotaso: 103 dB(A)

Teknisiä asiakirjoja säilytetään STIHL Tirol GmbH:n arkistossa.

Valmistusvuosi ja sarjanumero on merkitty vesipumpun tyyppikilpeen.

Langkampfen, 01.07.2022

STIHL Tirol GmbH

p V.



Matthias Fleischer, Tuotekehityspäällikkö

p V.



Sven Zimmermann, Laatuosaston johtaja

23 Yhteystiedot

www.stihl.com

Indice

1	Premessa.....	106
2	Informazioni sulle presenti Istruzioni d'uso.....	106
3	Sommario.....	106
4	Avvertenze di sicurezza.....	108
5	Preparazione all'uso della pompa dell'acqua.....	112
6	Collegare ad una fonte di approvvigionamento acqua.....	112
7	Rifornamento della pompa dell'acqua e rabbocco dell'olio motore.....	114
8	Avviare e arrestare il motore.....	114
9	Controllo della pompa dell'acqua.....	115
10	Lavoro con la pompa dell'acqua.....	115

11	Dopo il lavoro.....	115
12	Trasporto.....	116
13	Conservazione.....	116
14	Pulizia.....	116
15	Manutenzione.....	116
16	Riparazione.....	117
17	Eliminazione dei guasti.....	117
18	Dati tecnici.....	118
19	Ricambi e accessori.....	119
20	Smaltimento.....	120
21	Dichiarazione di conformità UE.....	120
22	Dichiarazione di conformità UKCA.....	120
23	Indirizzi.....	121

1 Premessa

Gentile cliente,

congratulations per aver scelto STIHL. Progettiamo e fabbrichiamo prodotti della massima qualità secondo le esigenze della nostra clientela. I nostri prodotti risultano altamente affidabili anche in caso di sollecitazioni estreme.

STIHL offre la massima qualità anche nell'assistenza. I nostri rivenditori garantiscono consulenza e istruzioni competenti e un'assistenza tecnica completa.

STIHL dichiara espressamente di adottare un atteggiamento sostenibile e responsabile nei confronti della natura. Le istruzioni per l'uso La aiuteranno a utilizzare il Suo prodotto STIHL in modo sicuro ed ecologico a lungo.

La ringraziamo per la fiducia e Le auguriamo buon lavoro con il Suo prodotto STIHL.



Dr. Nikolas Stihl

IMPORTANTE! LEGGERE PRIMA DELL'USO E CONSERVARE.

2 Informazioni sulle presenti Istruzioni d'uso

2.1 Documenti applicabili

Le presenti istruzioni per l'uso sono una traduzione delle istruzioni per l'uso originali del produttore ai sensi della Direttiva CE 2006/42/EC.

Si applicano le norme per la sicurezza locali.

► Oltre alle presenti istruzioni per l'uso, leggere, comprendere e conservare i seguenti documenti:

- Istruzioni per l'uso e imballaggio del tubo flessibile utilizzato
- Istruzioni per l'uso del motore STIHL EHC 605.0/705.0

2.2 Contrassegno delle avvertenze nel testo



AVVERTENZA

- L'avvertenza si riferisce a pericoli che possono provocare gravi lesioni o la morte.
 - Le misure indicate possono consentire di evitare gravi lesioni o la morte.

AVVISO

- L'avvertenza si riferisce a pericoli che possono provocare danni materiali.
 - Le misure menzionate possono evitare danni materiali.

2.3 Simboli nel testo



Questo simbolo indica un capitolo nelle presenti istruzioni per l'uso.

3 Sommario

3.1 Pompa dell'acqua

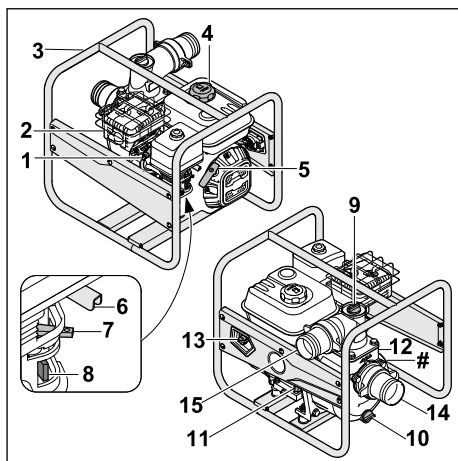

1 Cappuccio candela di accensione

Il cappuccio candela di accensione collega il cavo dell'accensione alle candele.

2 Silenziatore

Il silenziatore riduce le emissioni sonore della pompa dell'acqua.

3 Telaio

Il telaio serve a proteggere e trasportare la pompa dell'acqua.

4 Tappo del serbatoio carburante

Il tappo del serbatoio carburante chiude il serbatoio carburante.

5 Maniglia di avviamento

La maniglia di avviamento serve ad avviare il motore.

6 Leva acceleratore

La leva acceleratore serve ad accelerare il motore.

7 Leva dello starter

La leva dello starter serve ad avviare il motore.

8 Rubinetto del carburante

Il rubinetto del carburante interrompe l'alimentazione del carburante.

9 Tappo di chiusura

Il tappo di chiusura chiude l'apertura per il rabbocco dell'acqua.

10 Tappo di chiusura

Il tappo di chiusura chiude l'apertura per lo scarico dell'acqua.

11 Tappo dell'olio motore anteriore

Il tappo di chiusura olio motore chiude l'apertura per il rabbocco dell'olio motore.

12 Tappo dell'olio motore posteriore

Il tappo dell'olio motore chiude l'apertura per il controllo del livello dell'olio.

13 Interruttore principale

L'interruttore principale serve ad accendere e spegnere il motore.

14 Apertura di aspirazione

L'apertura di aspirazione serve a collegare il tubo flessibile di aspirazione.

15 Apertura di uscita

L'apertura di uscita serve a collegare il tubo flessibile di pressione.

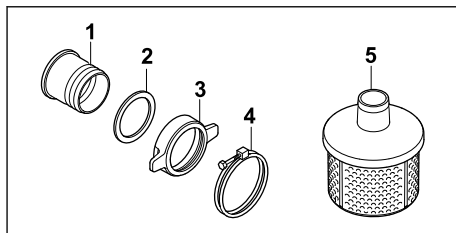
Targhetta dati prestazioni con numero di macchina**3.2 Componenti per il collegamento dei tubi flessibili****1 Bocchettone**

Il bocchettone serve a collegare un tubo flessibile.

2 Guarnizione

La guarnizione sigilla il bocchettone.

3 Dado a risvolto

Il dado a risvolto fissa il bocchettone sulla pompa dell'acqua.

4 Fascetta di fissaggio

La fascetta di fissaggio fissa un tubo flessibile al bocchettone.

5 Filtro

Il filtro filtra l'acqua aspirata.

3.3 Simboli

I simboli possono trovarsi sulla pompa dell'acqua, sul motore o sul bocchettone di riempimento olio e indicano quanto segue:



Il rubinetto del carburante viene aperto e chiuso spostando il regolatore.



In caso di avvio di un motore a combustione freddo, occorre attivare lo starter.



Rispettare la capacità di riempimento olio motore.



Leggere, comprendere e conservare le istruzioni per l'uso.



Il motore deve essere rimboccato con olio motore prima dell'avvio.



Questo simbolo rappresenta la leva di regolazione dell'acceleratore.

4 Avvertenze di sicurezza

4.1 Simboli di avvertenza

I simboli di avvertenza sulla pompa dell'acqua indicano quanto segue:



Attenersi alle avvertenze di sicurezza e alle relative misure.



Leggere, comprendere e conservare le istruzioni per l'uso.



Indossare protezioni per l'udito.



Non respirare i gas di scarico.



Non toccare le superfici calde.



Non eseguire il rifornimento se il motore è in funzione o è molto caldo.

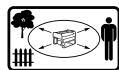

Mantenere la distanza dagli oggetti e tenere lontane persone estranee.

4.2 Utilizzo conforme

La pompa dell'acqua STIHL WP 600.0 viene utilizzata per pompare acqua dolce fino ad un'altezza massima di 31 m e da una profondità massima di 7 m. La pompa dell'acqua può essere utilizzata solo come unità indipendente.

La pompa dell'acqua STIHL WP 600.0 non deve essere utilizzata per le seguenti applicazioni:

- pompaggio di benzina, olio, diluenti, solventi e materiali simili
- Pompaggio di acidi, alcali, basi e materiali simili
- Pompaggio di alimenti liquidi
- Pompaggio di acqua salata
- Pompaggio di acqua a una temperatura superiore a 40 °C.

AVVISO

- Normative e istruzioni locali determinano il prelievo di acqua dalle acque di superficie.
 - ▶ Osservare e rispettare le normative locali.

▲ AVVERTENZA

- Un uso improprio della pompa dell'acqua potrebbe causare lesioni personali gravi o mortali e danni materiali.
 - ▶ Utilizzare la pompa dell'acqua come descritto nelle presenti istruzioni per l'uso.

4.3 Requisiti per l'utente

▲ AVVERTENZA

- Un utente che non ha ricevuto adeguate istruzioni potrebbe non essere in grado di riconoscere e valutare i pericoli derivanti dalla pompa dell'acqua. L'utente o altre persone potrebbero subire lesioni personali gravi o mortali.



- ▶ Leggere, comprendere e conservare le istruzioni per l'uso.

- ▶ Se la pompa dell'acqua viene prestata ad altre persone: consegnare loro le istruzioni per l'uso.
- ▶ Assicurarsi che l'utente soddisfi i seguenti requisiti:
 - L'utente è riposato.
 - L'utente dispone di capacità fisiche, sensoriali e psichiche adeguate per utilizzare e maneggiare la pompa dell'acqua. Se l'utente dispone di capacità fisiche, sensoriali o psichiche limitate, può lavorare esclusivamente sotto la supervisione o la guida di una persona responsabile.
 - L'utente è in grado di riconoscere e valutare i pericoli della pompa dell'acqua.
 - L'utente è maggiorenne oppure sta seguendo un corso di formazione sotto supervisione secondo le norme nazionali.
 - L'utente ha ricevuto istruzioni da un rivenditore STIHL o da una persona esperta prima di iniziare a lavorare con la pompa dell'acqua.
 - L'utente non è sotto l'effetto di alcol, farmaci o droghe.
- ▶ In caso di dubbi, rivolgersi a un rivenditore specializzato STIHL.
- L'impianto di accensione della pompa dell'acqua genera un campo elettromagnetico. Il campo elettromagnetico può influenzare i pacemaker, con il rischio di determinare lesioni personali gravi o mortali all'utente.

- ▶ Qualora l'utente fosse portatore di pacemaker, assicurarsi che il dispositivo non venga influenzato.

4.4 Abbigliamento ed equipaggiamento

▲ AVVERTENZA

- Durante il lavoro, i capelli lunghi potrebbero impigliarsi nella pompa dell'acqua. Ciò potrebbe causare gravi lesioni all'utente.
 - ▶ Legare i capelli lunghi e fissarli in modo che siano sopra le spalle.
- Durante il lavoro, l'utente può entrare in contatto con acqua sporca oppure l'acqua può spruzzare dalla pompa dell'acqua o dai tubi flessibili. Ciò potrebbe causare lesioni all'utente.
 - ▶ Indossare occhiali di protezione aderenti. Gli occhiali di protezione adeguati sono testati ai sensi della norma EN 166 o delle disposizioni nazionali e sono reperibili in commercio con l'apposito contrassegno.
- Durante il lavoro c'è rumore. Il rumore può danneggiare l'udito.
 - ▶ Indossare protezioni per l'udito.



- Indumenti non adatti possono rimanere impigliati nella pompa dell'acqua. Se l'utente non indossa abiti adatti potrebbe subire gravi lesioni personali.
 - ▶ Indossare abiti aderenti.
 - ▶ Togliersi scarpe o gioielli.
- Se l'utente indossa calzature non adatte potrebbe scivolare. Ciò potrebbe causare lesioni all'utente.
 - ▶ Indossare calzature chiuse e resistenti con suola antiscivolo.

4.5 Zona di lavoro e ambiente circostante

▲ AVVERTENZA

- Persone estranee al lavoro, bambini o animali potrebbero non essere in grado di riconoscere e valutare i pericoli derivanti dalla pompa dell'acqua. Ciò potrebbe causare loro lesioni personali gravi o mortali e danni materiali.
 - ▶ Evitare che persone estranee al lavoro, bambini o animali si avvicinino alla zona di lavoro.
 - ▶ Non lasciare la pompa dell'acqua incustodita.

- ▶ Assicurarsi che i bambini non giochino con la pompa dell'acqua.
- Quando il motore è acceso, dal silenziatore fuoriescono gas di scarico caldi, che possono provocare la combustione di materiali facilmente infiammabili e provocare incendi.
 - ▶ Tenere il flusso di gas di scarico lontano da materiali facilmente infiammabili.

4.6 Condizioni di sicurezza

La pompa dell'acqua è in condizioni di sicurezza se sono soddisfatte le seguenti condizioni:

- La pompa dell'acqua è in perfetto stato.
- Non vi sono fuoriuscite di carburante dalla pompa dell'acqua.
- Il tappo del serbatoio carburante è chiuso.
- La pompa dell'acqua è pulita.
- Gli elementi di comando funzionano e non hanno subito alterazioni.
- Vengono montati tubi flessibili adatti all'impiego su pompe dell'acqua.
- I tubi flessibili sono montati correttamente.
- Sono montati accessori STIHL originali per questa pompa dell'acqua.
- L'accessorio è montato correttamente.

▲ AVVERTENZA

- In caso di mancato rispetto delle condizioni di sicurezza, i componenti potrebbero non funzionare correttamente, i dispositivi di sicurezza potrebbero risultare inefficaci e potrebbe verificarsi una fuoriuscita di carburante. Potrebbero verificarsi lesioni personali gravi o mortali.
 - ▶ Lavorare con una pompa dell'acqua in perfetto stato.
 - ▶ Qualora fuoriuscisse del carburante dalla pompa dell'acqua: non lavorare con la pompa e rivolgersi a un rivenditore specializzato STIHL.
 - ▶ Chiudere il tappo del serbatoio carburante.
 - ▶ Se la pompa dell'acqua è sporca: Pulirla.
 - ▶ Non cambiare la pompa dell'acqua.
 - ▶ Se gli elementi di comando non funzionano: non lavorare con la pompa dell'acqua.
 - ▶ Montare solo tubi flessibili adatti all'impiego su pompe dell'acqua.
 - ▶ Montare accessori STIHL originali per questa pompa dell'acqua.
 - ▶ Montare tubi flessibili e accessori come descritto nelle presenti istruzioni per l'uso o nelle istruzioni per l'uso degli accessori.
 - ▶ Non infilare oggetti nelle aperture della pompa dell'acqua.
 - ▶ Sostituire targhette di avvertimento usurate o danneggiate.

- ▶ In caso di dubbi, rivolgersi a un rivenditore specializzato STIHL.

4.7 Carburante e rifornimento

▲ AVVERTENZA

- Il carburante utilizzato per questa pompa dell'acqua è la benzina. La benzina è altamente infiammabile. Se entra in contatto con fiamme vive o oggetti caldi, la benzina può provocare incendi o esplosioni. Ciò potrebbe causare lesioni personali gravi o mortali e danni materiali.
 - ▶ Proteggere la benzina da fuoco e calore.
 - ▶ Non versare benzina.
 - ▶ Qualora venga versata della benzina:
 - Asciugare la benzina con un panno e non tentare di avviare il motore finché tutte le parti della pompa dell'acqua e l'area intorno alla stessa non siano asciutte.
 - ▶ Non fumare.
 - ▶ Non fare rifornimento nei pressi di un fuoco.
 - ▶ Prima di riempire il serbatoio spegnere il motore e lasciarlo raffreddare.
 - ▶ Qualora sia necessario svuotare il serbatoio: effettuare l'operazione all'aperto.
 - ▶ Avviare il motore ad almeno 3 m dal luogo del rifornimento.
 - ▶ Non conservare mai la pompa dell'acqua con della benzina nel serbatoio in locali chiusi.
- Respirare vapori di benzina può avvelenare le persone.
 - ▶ Non respirare i vapori di benzina.
 - ▶ Fare rifornimento in un luogo ben areato.
- Durante il lavoro la pompa dell'acqua si riscalda. La benzina si espande e nel serbatoio carburante può verificarsi una sovrappressione. Se il tappo del serbatoio viene aperto, la benzina potrebbe schizzare fuori. La benzina che fuoriesce potrebbe incendiarsi. Ciò potrebbe causare gravi lesioni all'utente.
 - ▶ Far raffreddare prima la pompa dell'acqua e successivamente aprire il tappo del serbatoio carburante.
- Gli abiti che dovessero venire in contatto con la benzina sono facilmente infiammabili. Ciò potrebbe causare lesioni personali gravi o mortali e danni materiali.
 - ▶ Nel caso gli abiti siano entrati in contatto con la benzina: cambiare abito.
- La benzina può danneggiare l'ambiente.
 - ▶ Non versare il carburante.
 - ▶ Smaltire la benzina secondo le istruzioni e nel rispetto dell'ambiente.

- Se la benzina viene a contatto con la pelle o gli occhi, può causare irritazioni.
 - ▶ Evitare il contatto con la benzina.
 - ▶ In caso di contatto con la pelle, lavare con abbondante acqua e sapone le zone interessate.
 - ▶ In caso di contatto con gli occhi, risciacuarli per almeno 15 minuti con abbondante acqua e rivolgersi a un medico.
- L'impianto di accensione della pompa dell'acqua produce scintille. Le scintille possono fuoriuscire e provocare incendi o esplosioni in un ambiente altamente infiammabile o esplosivo. Ciò potrebbe causare lesioni personali gravi o mortali e danni materiali.
 - ▶ Utilizzare candele di accensione, che sono descritte in queste istruzioni per l'uso.
 - ▶ Avvitare le candele di accensione e serrarle.
 - ▶ Inserire il cappuccio candela di accensione esercitando una pressione.
- Se la pompa dell'acqua viene rifornita con benzina non idonea per il motore, può subire danni.
 - ▶ Utilizzare benzina di marca di recente produzione e senza piombo.
 - ▶ Attenersi alle indicazioni contenute nelle istruzioni per l'uso del motore.

4.8 Lavoro

▲ AVVERTENZA

- Se l'utente non avvia correttamente il motore, potrebbe perdere il controllo della pompa dell'acqua. Ciò potrebbe causare gravi lesioni all'utente.
 - ▶ Avviare il motore come descritto nelle presenti istruzioni per l'uso.
- Se la pompa dell'acqua viene messa in funzione senza collegare i tubi flessibili, l'utente potrebbe raggiungere con le mani l'apertura di aspirazione e di scarico. Ciò potrebbe causare gravi lesioni all'utente.
 - ▶ Mettere in servizio la pompa dell'acqua solo con i tubi collegati.
 - ▶ Evitare di mettere le mani nell'apertura di aspirazione o di scarico.
- Quando il motore è in funzione, vengono prodotti gas di scarico. Respirare gas di scarico può avvelenare le persone.
 - ▶ Non respirare i gas di scarico.



- ▶ Lavorare con la pompa dell'acqua in un luogo ben areato.

- ▶ Non lavorare con la pompa dell'acqua se ci si trova in un pozzo.
- ▶ In caso di nausea, mal di testa, disturbi alla vista, disturbi all'udito o vertigini: terminare il lavoro e rivolgersi a un medico.
- Se l'utente indossa una protezione per l'udito e il motore è un funzione, la percezione e la valutazione dei rumori risulta limitata.
 - ▶ Lavorare con calma e concentrazione.
- Se durante il lavoro la pompa dell'acqua mostra cambiamenti o si comporta in modo anomalo, è possibile che non sia in condizioni di sicurezza. Ciò potrebbe causare gravi lesioni personali e danni materiali.
 - ▶ Terminare il lavoro e rivolgersi a un rivenditore specializzato STIHL.
- A temperature inferiore a 0 °C, l'acqua sul pavimento e nei componenti della pompa dell'acqua può congelare. L'utente potrebbe scivolare, cadere e subire gravi lesioni personali. Possono verificarsi danni materiali.
 - ▶ Non utilizzare la pompa dell'acqua a temperature inferiori a 0 °C.
- Se si tira il tubo di aspirazione o quello di pressione, la pompa dell'acqua può muoversi e cadere. Possono verificarsi danni materiali.
 - ▶ Non tirare il tubo di aspirazione o il tubo di pressione.
- Se la pompa dell'acqua è su una superficie in pendenza, irregolare o non pavimentata, può muoversi e cadere. Possono verificarsi danni materiali.
 - ▶ Posizionare la pompa dell'acqua su una superficie orizzontale, piana e pavimentata.
 - ▶ Assicurare la pompa dell'acqua in modo che non possa muoversi.
- I liquidi altamente infiammabili ed esplosivi che vengono aspirati possono causare incendi ed esplosioni. Ciò potrebbe causare lesioni personali gravi o mortali e danni materiali.
 - ▶ Non aspirare o applicare liquidi altamente infiammabili o esplosivi.
- I liquidi irritanti, corrosivi e tossici che vengono aspirati possono mettere in pericolo la salute e danneggiare i componenti della pompa dell'acqua. Ciò potrebbe causare lesioni personali gravi o mortali e danni materiali.
 - ▶ Non aspirare o applicare liquidi irritanti, corrosivi o tossici.
- La pompa dell'acqua non è priva di germi e non è adatta al cibo. Aspirando alimenti liquidi, questi vengono contaminati.
 - ▶ Non aspirare o applicare alimenti liquidi.
- Se la pompa dell'acqua non viene riempita d'acqua prima dell'avvio del motore, la pompa dell'acqua può essere danneggiata.
 - ▶ Riempire la pompa dell'acqua con acqua prima di avviare il motore.
- In assenza del filtro, nella pompa dell'acqua potrebbero essere aspirati oggetti estranei. La pompa dell'acqua può essere intasata o danneggiata.
 - ▶ Montare il filtro.
- Il motore della pompa dell'acqua non è a tenuta. Se la pompa dell'acqua venisse messa in acqua, il motore ne risulterebbe danneggiato.
 - ▶ Far funzionare la pompa dell'acqua su un fondo asciutto.
- Eventuali tubi flessibili posizionati in maniera scorretta potrebbero subire danni e far inciampare le persone. Le persone potrebbero subire lesioni e i tubi flessibili potrebbero risultarne danneggiati.
 - ▶ Posare e segnalare i tubi flessibili in modo che le persone non vi possano inciampare.
 - ▶ Posare i tubi flessibili in modo che non siano tesi o attorcigliati.
 - ▶ Posare i tubi flessibili in modo che non siano danneggiati, piegati o schiacciati o che non sfreghino.
 - ▶ Proteggere i tubi flessibili da calore, olio e sostanze chimiche.
- Se le persone si siedono o stanno in piedi sulla pompa dell'acqua, potrebbero venire a contatto con le parti calde dell'apparecchio e subire gravi lesioni personali. Se si appoggiano oggetti sulla pompa dell'acqua, questi potrebbero cadere e causare gravi lesioni personali.
 - ▶ Non sedersi né stare in piedi sulla pompa dell'acqua.
 - ▶ Non posare oggetti sulla pompa dell'acqua.

4.9 Trasporto

▲ AVVERTENZA

- Durante il trasporto, la pompa dell'acqua potrebbe ribaltarsi o muoversi. Ciò potrebbe causare lesioni personali e danni materiali.
 - ▶ Spegnerne il motore.
 - ▶ Fissare la pompa dell'acqua con cinghie o con una rete in modo che non possa ribaltarsi e muoversi.
- Dopo l'avviamento del motore, il silenziatore e il motore potrebbero essere caldi. L'utente potrebbe ustionarsi.
 - ▶ Portate la pompa dell'acqua sul telaio in modo che il silenziatore guardi in direzione opposta rispetto al corpo.
- A temperature inferiori a 0 °C, l'acqua all'interno dei componenti della pompa dell'acqua

può congelare. La pompa dell'acqua potrebbe subire danni.

- ▶ Svuotare la pompa dell'acqua.

4.10 Conservazione

▲ AVVERTENZA

- I bambini non sono in grado di riconoscere e valutare i pericoli della pompa dell'acqua. ciò potrebbe causare gravi lesioni personali.
 - ▶ Spegnerne il motore.
 - ▶ Custodire la pompa dell'acqua fuori dalla portata dei bambini.
- I contatti elettrici della pompa dell'acqua e i componenti metallici possono corrodersi a causa dell'umidità. La pompa dell'acqua potrebbe subire danni.
 - ▶ Conservare la pompa dell'acqua pulita e asciutta.
- A temperature inferiori a 0 °C, l'acqua all'interno dei componenti della pompa dell'acqua può congelare. La pompa dell'acqua potrebbe subire danni.
 - ▶ Svuotare la pompa dell'acqua.

4.11 Pulizia, manutenzione e riparazione

▲ AVVERTENZA

- Se durante la pulizia, la manutenzione o la riparazione il motore è in funzione, la pompa dell'acqua potrebbe avviarsi accidentalmente. Ciò potrebbe causare gravi lesioni personali e danni materiali.
 - ▶ Spegnerne il motore.
- Dopo l'avviamento del motore, il silenziatore e il motore potrebbero essere caldi. Ciò potrebbe causare ustioni alle persone.
 - ▶ Attendere che il silenziatore e il motore si raffreddino.
- Detergenti aggressivi, la pulizia con un getto d'acqua oppure oggetti appuntiti possono danneggiare la pompa dell'acqua o i tubi flessibili. Se la pompa dell'acqua o i tubi flessibili non vengono adeguatamente puliti, i componenti potrebbero non funzionare correttamente e i dispositivi per la sicurezza potrebbero risultare inefficaci. Ciò potrebbe causare gravi lesioni personali.
 - ▶ Pulire la pompa dell'acqua come descritto nelle presenti istruzioni per l'uso.
 - ▶ Pulire i tubi flessibili come descritto nelle presenti istruzioni per l'uso.
- Se la manutenzione e la riparazione della pompa dell'acqua o dei tubi flessibili non vengono eseguite come descritto nelle istruzioni

5 Preparazione all'uso della pompa dell'acqua

per l'uso, i componenti potrebbero non funzionare correttamente e i dispositivi per la sicurezza potrebbero risultare inefficaci. Potrebbero verificarsi lesioni personali gravi o mortali.

- ▶ Eseguire la manutenzione o riparare la pompa dell'acqua come descritto nelle presenti istruzioni per l'uso.
- ▶ Mantenere i tubi flessibili come descritto nelle istruzioni per l'uso dei flessibili utilizzati.

5 Preparazione all'uso della pompa dell'acqua

5.1 Preparazione all'uso della pompa dell'acqua

Prima di iniziare il lavoro è necessario eseguire i seguenti passaggi:

- ▶ Rimuovere il materiale di imballaggio e le sicurezze di trasporto.
- ▶ Assicurarsi che la pompa dell'acqua sia in condizioni di sicurezza, **■** 4.6.
- ▶ Pulire la pompa dell'acqua, **■** 14.1.
- ▶ Collegare la pompa dell'acqua a una fonte d'acqua, **■** 6.1.
- ▶ Riempire l'alloggiamento della pompa dell'acqua con acqua, **■** 6.2.
- ▶ Rifornire la pompa dell'acqua, **■** 7.1.
- ▶ Rabboccare l'olio motore, **■** 7.2
- ▶ Controllare gli elementi di comando, **■** 9.1.
- ▶ Se non è possibile eseguire i passaggi descritti: non utilizzare la pompa dell'acqua e rivolgersi a un rivenditore specializzato STIHL.

6 Collegare ad una fonte di approvvigionamento acqua

6.1 Collegamento della pompa dell'acqua a una fonte d'acqua

La pompa dell'acqua può aspirare l'acqua da barili per l'acqua piovana, cisterne e da acqua corrente o stagnante.

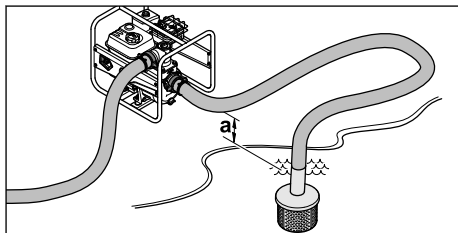

Perché l'acqua venga aspirata, la differenza di altezza tra pompa e fonte d'acqua non deve superare l'altezza massima di aspirazione (a),  18.

Il tubo flessibile di aspirazione deve essere autoportante per evitare il collasso in caso di depressione.

Il filtro deve essere utilizzato.

Montaggio dei raccordi tubi flessibili

- ▶ Spegnerne il motore.

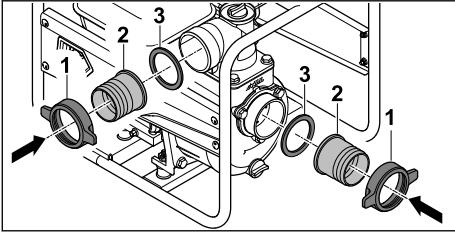

- ▶ Avvitare i dadi a risvolto (1) insieme al bocchettone (2) e alla guarnizione (3).

Collegamento dei tubi flessibili

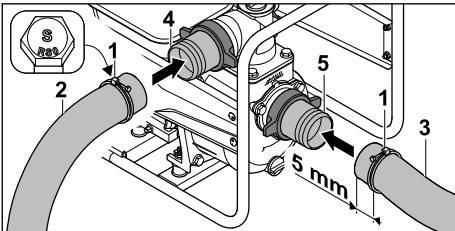

- ▶ Spingere le fascette di fissaggio (1) sul tubo di pressione (2) e sul tubo flessibile di aspirazione (3).
- ▶ Spingere il tubo di pressione (2) sul bocchettone (4).
- ▶ Spingere il tubo flessibile di aspirazione (3) sul bocchettone (5).

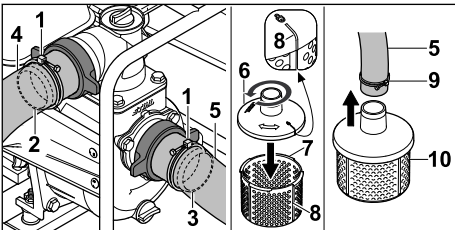

- ▶ Allineare le fascette di fissaggio (1) centralmente sulle nervature di resistenza dei bocchettoni (2 e 3).
- ▶ Serrare le viti delle fascette di fissaggio (1).

Il tubo di pressione (4) e il tubo flessibile di aspirazione (5) sono saldamente collegati alla pompa dell'acqua.

- ▶ Posizionare la parte superiore del filtro (6) sulla parte inferiore (7) e serrarle in senso antiorario fino a quando i contrassegni (8) sulla parte superiore (6) e la parte inferiore (7) non sono allineati.

La parte superiore (6) e la parte inferiore (7) del filtro sono saldamente collegate tra loro.

- ▶ Spingere la fascetta (9) sull'altra estremità del tubo flessibile di aspirazione (5).
- ▶ Spingere l'altra estremità del tubo flessibile di aspirazione (5) sul bocchettone del filtro (10).
- ▶ Allineare la fascetta di fissaggio (9) centralmente sul bocchettone del filtro (10).
- ▶ Serrare le vite della fascetta di fissaggio (10). Il filtro (10) è collegato saldamente al tubo flessibile di aspirazione (5).
- ▶ Appendere il filtro (10) nella fonte d'acqua in modo che non tocchi il fondo.



AVVERTENZA

- Durante il funzionamento evitare di scollegare la pompa dell'acqua dalla fonte d'acqua e di lasciarla girare a vuoto.

Azionare la pompa dell'acqua con l'alloggiamento non completamente pieno può seriamente danneggiarla.

6.2 Riempire l'alloggiamento della pompa dell'acqua con acqua.

AVVISO

- Alla consegna, l'alloggiamento della pompa dell'acqua non contiene acqua. Affinché l'acqua venga aspirata e pompata attraverso i tubi flessibili, la pompa dell'acqua deve essere riempita d'acqua. Avviare il motore senza olio motore o con una quantità di acqua insufficiente nell'alloggiamento della pompa dell'acqua può danneggiare la pompa stessa.

- ▶ Riempire l'alloggiamento della pompa con acqua prima dell'avvio.

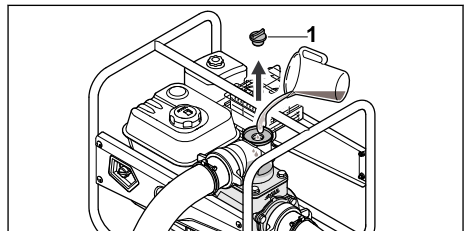

- ▶ Girare il tappo di chiusura (1) in senso antiorario fino a poterlo rimuovere.
- ▶ Riempire l'alloggiamento della pompa dell'acqua con almeno 2,5 l d'acqua.
- ▶ Posizionare il tappo di chiusura (1).
- ▶ Ruotare il tappo di chiusura (1) in senso orario e serrarlo manualmente.

7 Rifornimento della pompa dell'acqua e rabbocco dell'olio motore

7.1 Rifornimento della pompa dell'acqua

AVVISO

- Se la pompa dell'acqua non viene rifornita con il carburante corretto, può subire danni.
 - ▶ Attenersi alle istruzioni per l'uso del motore.
- ▶ Spegner il motore.
- ▶ Posizionare la pompa dell'acqua su una superficie piana, in modo che il tappo del serbatoio carburante sia rivolto verso l'alto.
- ▶ Pulire l'area intorno al tappo del serbatoio carburante con un panno umido.

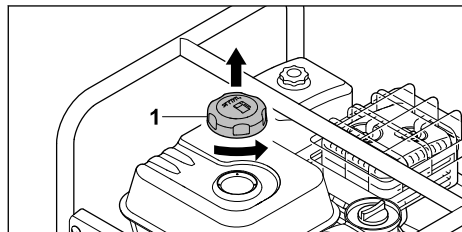

- ▶ Ruotare il tappo del serbatoio carburante (1) in senso antiorario finché non sarà possibile rimuoverlo.
- ▶ Rimuovere il tappo del serbatoio carburante (1).
- ▶ Rabboccare il carburante in modo tale da non farlo traboccare e da lasciare almeno 15 mm liberi dal bordo del serbatoio carburante.

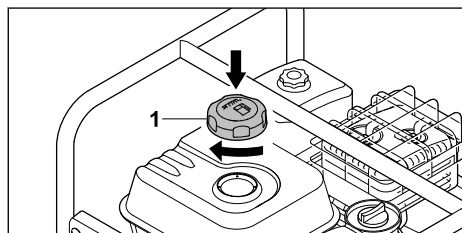

- ▶ Posizionare il tappo sul serbatoio carburante (1).
- ▶ Ruotare il tappo del serbatoio carburante (1) in senso orario e serrarlo manualmente. Il serbatoio carburante è chiuso.

7.2 Rifornimento olio motore

L'olio motore lubrifica e raffredda il motore.

Le specifiche dell'olio motore e la capacità sono riportate nelle istruzioni per l'uso del motore.

AVVISO

- Alla consegna non vi è olio motore. Avviare il motore senza olio motore o con una quantità di olio motore insufficiente nel filtro aria a bagno d'olio potrebbe danneggiare la pompa dell'acqua.
 - ▶ Prima di ogni avviamento, controllare il livello dell'olio motore e rabboccarlo secondo necessità.
- ▶ Rabboccare l'olio motore come descritto nelle istruzioni per l'uso del motore.

8 Avviare e arrestare il motore

8.1 Avviamento del motore

- ▶ Posizionare la pompa dell'acqua su un fondo piano.

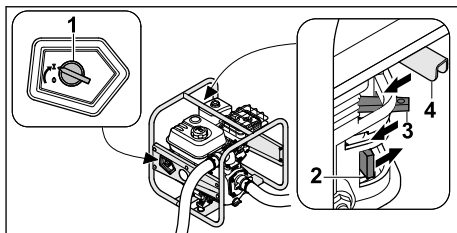

- ▶ Ruotare l'interruttore principale (1) su I.
- ▶ Spingere il rubinetto del carburante (2) nel senso della freccia.
- ▶ Spingere la leva dello starter (3) nel senso della freccia.
- ▶ Spingere la leva acceleratore (4) nel senso della freccia.

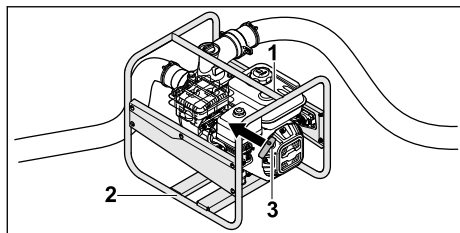

- ▶ Premere a terra la pompa dell'acqua con la mano sinistra sul telaio superiore (1) e salire con il piede destro sul telaio inferiore (2).
- ▶ Estrarre lentamente la maniglia di avviamento (3) con la mano destra fino ad avvertire una resistenza.
- ▶ Estrarre e riportare velocemente indietro la maniglia di avviamento (3) fino ad accendere il motore.
- ▶ Spingere indietro la leva dello starter in modo da non ingolfare il motore.

8.2 Spegnimento del motore

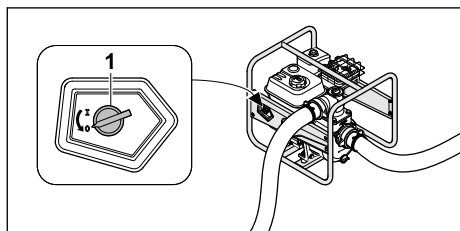

- ▶ Ruotare l'interruttore principale (1) su 0. Il motore si spegne.

9 Controllo della pompa dell'acqua

9.1 Controllo degli elementi di comando

- ▶ Avviare il motore.
- ▶ Ruotare l'interruttore principale su 0. Il motore si spegne.
- ▶ Se il motore non si spegne:
 - ▶ chiudere il rubinetto del carburante, non utilizzare la pompa dell'acqua e rivolgersi a un rivenditore specializzato STIHL.
 L'interruttore principale è difettoso.

10 Lavoro con la pompa dell'acqua

10.1 Fissaggio della pompa dell'acqua

- ▶ Assicurare la pompa dell'acqua in modo che non possa muoversi.

10.2 Posizione del tubo flessibile di aspirazione

Per evitare di sollecitare eccessivamente il raccordo filettato dell'apertura di aspirazione e per evitare che la guarnizione venga schiacciata o spostata, posizionare un oggetto idoneo sotto il tubo flessibile di aspirazione.

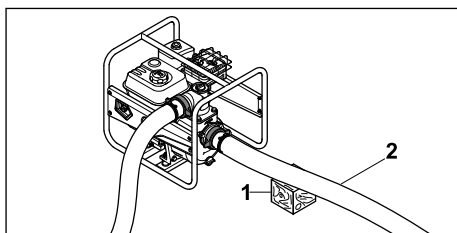

- ▶ Posizionare un oggetto idoneo (1) sotto il tubo flessibile di aspirazione (2) in modo che sia il più dritto possibile e che non presenti pieghe.

10.3 Pompe

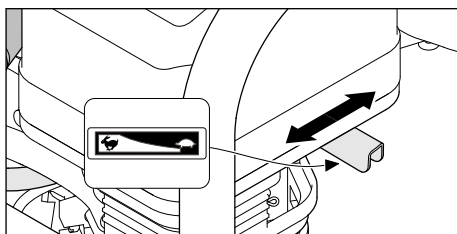

La potenza della pompa può essere adattata regolando la leva dell'acceleratore.

- ▶ Spostare la leva dell'acceleratore nella posizione : la potenza della pompa diminuisce.
- ▶ Spostare la leva dell'acceleratore nella posizione : la potenza della pompa aumenta.

11 Dopo il lavoro

11.1 Dopo il lavoro

- ▶ Collegare la pompa dell'acqua a una fonte d'acqua in modo che non possa essere aspirata sabbia o sporcizia.

- ▶ Avviare il motore.
Sabbia e sporcizia vengono lavate via dalla pompa dell'acqua e dai tubi flessibili.
- ▶ Spegnerne il motore.
- ▶ Lasciare raffreddare la pompa dell'acqua.

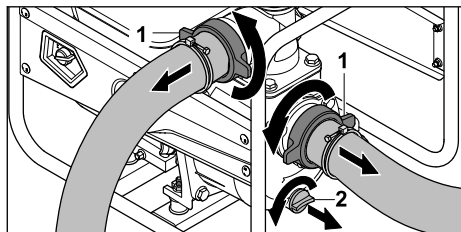

- ▶ Svitare i dadi a risvolto (1).
I tubi flessibili sono smontati.
- ▶ Girare il tappo di chiusura (2) in senso antiorario fino a poterlo rimuovere.
L'acqua fuoriesce dalla pompa dell'acqua.
- ▶ Ribaltare la pompa dell'acqua in avanti per svuotarla completamente.
- ▶ Applicare il tappo di chiusura (2).
- ▶ Ruotare il tappo di chiusura (2) in senso orario e serrarlo manualmente.
- ▶ Se la pompa dell'acqua è bagnata: Lasciarla asciugare.
- ▶ Pulirla.

12 Trasporto

12.1 Trasporto della pompa dell'acqua

- ▶ Spegnerne il motore.

Trasporto della pompa dell'acqua

- ▶ Portate la pompa dell'acqua sul telaio in modo che il silenziatore guardi in direzione opposta rispetto al corpo.

Trasporto della pompa dell'acqua su un veicolo

- ▶ Fissare la pompa dell'acqua in posizione verticale in modo che non possa ribaltarsi o spostarsi.

13 Conservazione

13.1 Conservazione della pompa dell'acqua

- ▶ Spegnerne il motore.
- ▶ Conservare la pompa dell'acqua in modo che siano soddisfatte le seguenti condizioni:
 - la pompa dell'acqua non può ribaltarsi e spostarsi.
 - la pompa dell'acqua è fuori dalla portata dei bambini.
 - la pompa dell'acqua è pulita e asciutta.

- la temperatura di stoccaggio è compresa tra -20°C e $+60^{\circ}\text{C}$.
- ▶ Se la pompa dell'acqua resta inutilizzata per oltre 30 giorni:
 - ▶ aprire il tappo del serbatoio carburante.
 - ▶ svuotare il serbatoio carburante.
 - ▶ chiudere il serbatoio carburante.

14 Pulizia

14.1 Pulizia della pompa dell'acqua

- ▶ Spegnerne il motore.
- ▶ Lasciare raffreddare la pompa dell'acqua.
- ▶ Pulire la pompa dell'acqua con un panno umido o con solvente per resina STIHL.
- ▶ Pulire le aperture di areazione con un pennello.

14.2 Pulizia del filtro

- ▶ Spegnerne il motore.
- ▶ Sciacquare il filtro sotto l'acqua corrente.

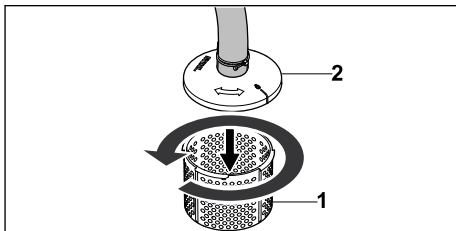

- ▶ In caso di sporco più grossolano, staccare la parte inferiore del filtro (1) dalla parte superiore (2) ruotandola in senso antiorario, quindi rimuoverla e sciacquarla dall'interno con acqua corrente.

14.3 Pulizia dei tubi flessibili

- ▶ Spegnerne il motore.
- ▶ Pulire i tubi flessibili con un panno umido.
- ▶ Sciacquare i tubi flessibili con acqua.

15 Manutenzione

15.1 Intervalli di manutenzione

Gli intervalli di manutenzione dipendono dalle condizioni ambientali e di lavoro. STIHL consiglia i seguenti intervalli di manutenzione:

Motore

- ▶ Provvedere alla manutenzione del motore come indicato nelle istruzioni per l'uso del motore.

Pompa dell'acqua

- ▶ Far controllare annualmente la pompa dell'acqua da un rivenditore specializzato STIHL.

16 Riparazione

16.1 Riparazione della pompa dell'acqua

L'utente non può riparare la pompa dell'acqua in autonomia.

- ▶ Se la pompa dell'acqua è danneggiata: non utilizzare la pompa dell'acqua e rivolgersi a un rivenditore specializzato STIHL.

17 Eliminazione dei guasti

17.1 Eliminazione dei guasti della pompa dell'acqua

Guasto	Causa	Rimedio
Non è possibile avviare il motore.	Il serbatoio del carburante non contiene carburante a sufficienza.	▶ Rifornire la pompa dell'acqua.
	Il carburatore è troppo caldo.	▶ Lasciare raffreddare la pompa dell'acqua.
	Il carburatore è ghiacciato.	▶ Lasciare riscaldare la pompa dell'acqua.
	L'interruttore principale è in posizione 0.	▶ Azionare l'interruttore principale.
	Carburante nel serbatoio vecchio, sporco o di cattiva qualità.	▶ Usare carburante di marca (senza piombo) di recente produzione. ▶ Pulire il carburatore. ▶ Pulire il condotto carburante.
	Il cappuccio candela di accensione è staccato dalla candela di accensione oppure il cavo di accensione è fissato al connettore in maniera errata.	▶ Pulire o sostituire la candela di accensione. ▶ Controllare il collegamento tra cavo di accensione e cappuccio.
	La candela di accensione è imbrattata, danneggiata oppure la distanza elettrodi errata.	▶ Pulire o sostituire la candela di accensione. ▶ Registrare la distanza degli elettrodi.
	Il motore è ingolfato.	▶ Svitare la candela di accensione e asciugarla, portare l'interruttore principale su 0 e tirare più volte il cavo avviamento con la candela di accensione staccata.
	Il filtro dell'aria è sporco.	▶ Pulire o sostituire il filtro aria.
	Il livello dell'olio motore è troppo basso.	▶ Rabboccare l'olio motore.
Il motore si avvia con difficoltà o la potenza del motore diminuisce.	C'è acqua nel serbatoio carburante o nel carburatore oppure il carburatore è intasato.	▶ Svuotare il serbatoio carburante, pulire il condotto carburante e il carburatore.
	Il serbatoio carburante è sporco.	▶ Pulire il serbatoio del carburante.
	La candela di accensione è incrostata.	▶ Pulire o sostituire la candela di accensione.
	Viene utilizzato il carburante sbagliato.	▶ Controllare il carburante.

Guasto	Causa	Rimedio
	Il filtro dell'aria è sporco.	► Pulire o sostituire il filtro aria.
Il motore diventa molto caldo.	Le alette di raffreddamento sono imbrattate.	► Pulire le alette di raffreddamento.
Il funzionamento del motore è irregolare.	Viene utilizzato il carburante sbagliato.	► Controllare il carburante.
	Il serbatoio del carburante non contiene carburante a sufficienza.	► Rifornire la pompa dell'acqua.
	Il filtro dell'aria è sporco.	► Pulire o sostituire il filtro aria.
Il motore si spegne durante il funzionamento.	Il livello dell'olio nel motore è troppo basso e il sensore della pressione dell'olio spegne il motore.	► Rabboccare con olio motore.
	Il serbatoio del carburante non contiene carburante a sufficienza.	► Rifornire la pompa dell'acqua.
Forte fumosità.	Il livello dell'olio motore è eccessivo.	► Scaricare l'olio motore.
	Il filtro dell'aria è sporco.	► Pulire o sostituire il filtro aria.
Le vibrazioni durante il funzionamento sono eccessive.	Gli smorzatori di vibrazioni sono usurati.	► Sostituire gli smorzatori di vibrazioni.
La pompa dell'acqua non pompa acqua.	Il filtro o i tubi flessibili sono intasati.	► Pulire filtro e tubi flessibili.
	C'è una carenza di acqua.	► Assicurarsi che ci sia sufficiente acqua disponibile.
	Assenza d'acqua nella pompa dell'acqua.	► Collegare la pompa dell'acqua a una fonte d'acqua. ► Riempire la pompa dell'acqua con acqua.
	La prevalenza massima di mandata o quella massima di aspirazione sono state superate.	► Rispettare la prevalenza massima di mandata o quella massima di aspirazione.  18
	Il tubo flessibile di aspirazione è collassato.	► Utilizzare un tubo flessibile di aspirazione autoportante.
	Il tubo flessibile di aspirazione perde o non è collegato correttamente.	► Controllare tubo flessibile di aspirazione e collegamento.

18 Dati tecnici

18.1 Pompa dell'acqua STIHL WP 600.0

- Cilindrata: 212 cm³
- Potenza (P) secondo la norma ISO 8893: 4,4 kW

- Velocità di carico (n): 3600 /min
- Numero massimo di giri a vuoto (n₀): 3850 /min
- Peso (m) con serbatoio vuoto: 29 kg
- Capacità massima del serbatoio carburante: 3,6 dm³ (3,6 l)
- Diametro del bocchettone: 76 mm (3")

- Prevalenza massima di mandata: 31 m
- Prevalenza massima di aspirazione: 7 m

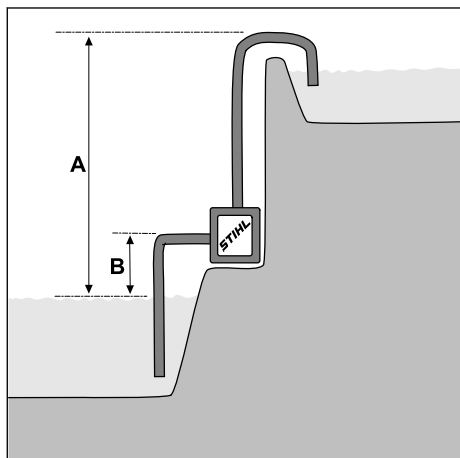

A = prevalenza di mandata, B = prevalenza di aspirazione

- Portata massima (V_{max}): 63 m³/h

La portata dipende dalla prevalenza di mandata.

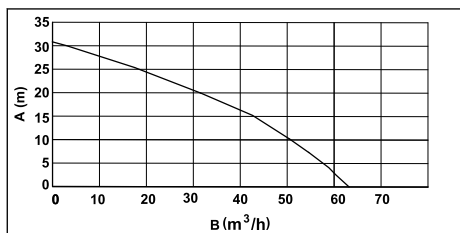

A = prevalenza di mandata, B = portata

Dimensioni dell'attrezzo

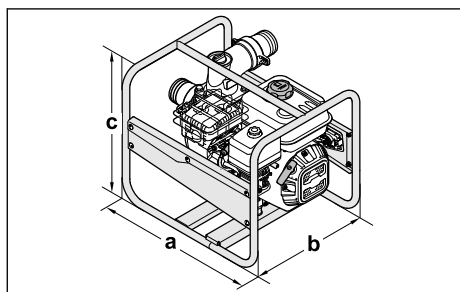

a = 54 cm, b = 44 cm, c = 45 cm

18.2 Valori acustici

Il valore K per il livello di pressione acustica è pari a 3 dB(A). Il valore K per il livello di potenza sonora è pari a 3 dB(A).

- Livello di pressione acustica L_{pA} misurato ai sensi della norma ISO 20361: 87 dB(A)
- Livello di potenza sonora L_{WA} misurato ai sensi della direttiva 2000/14/EC: 100,4 dB(A)
- Livello di potenza sonora L_{WA} garantito ai sensi della direttiva 2000/14/EC: 103 dB(A)

18.3 Valore d'emissione gas di scarico

Il valore di CO₂ misurato nella procedura di autorizzazione UE è indicato nei dati tecnici specifici per il prodotto all'indirizzo www.stihl.com/co2.

Il valore di CO₂ misurato è stato rilevato su un motore rappresentativo dopo una procedura di controllo di normalizzazione in base alle condizioni di laboratorio e non costituisce una garanzia espressa né implicita delle prestazioni di un determinato motore.

Tramite l'utilizzo e la manutenzione adeguati descritti nelle presenti istruzioni per l'uso vengono soddisfatti i requisiti in vigore relativi alle emissioni dei gas di scarico. In caso di modifiche al motore decade la licenza di esercizio.

18.4 REACH

REACH indica una direttiva CE per la registrazione, la classificazione e l'omologazione dei prodotti chimici.

Per informazioni sull'adempimento della direttiva REACH ved. www.stihl.com/reach.

19 Ricambi e accessori

19.1 Ricambi e accessori

STIHL  Questi simboli contrassegnano i ricambi originali STIHL e gli accessori originali STIHL.

STIHL raccomanda l'uso di ricambi originali STIHL e accessori originali STIHL.

I ricambi e gli accessori di altri fabbricanti non possono essere controllati da STIHL in merito ad affidabilità, sicurezza e idoneità nonostante le attuali osservazioni del mercato, pertanto STIHL non può garantire nulla in merito all'uso di tali prodotti.

I ricambi originali STIHL e gli accessori originali STIHL sono disponibili presso i rivenditori STIHL.

20 Smaltimento

20.1 Smaltimento della pompa dell'acqua

Informazioni sullo smaltimento sono disponibili presso l'amministrazione locale o presso un rivenditore STIHL.

Uno smaltimento non appropriato può danneggiare la salute e inquinare l'ambiente.

- ▶ Conferire i prodotti STIHL, imballaggio compreso, in conformità alle norme locali, in un apposito centro di raccolta per il riciclaggio.
- ▶ Non smaltire con i rifiuti domestici.

21 Dichiarazione di conformità UE

21.1 Pompa dell'acqua STIHL WP 600.0

STIHL Tirol GmbH
Hans Peter Stihl-Straße 5
6336 Langkampfen

Austria

dichiara sotto la propria esclusiva responsabilità che la macchina seguente

- Tipo di costruzione: Pompa dell'acqua
- Potenza nominale: 4,4 kW
- Marchio di fabbrica: STIHL
- Modello: WP 600.0
- Numero di identificazione di serie: VB04

è conforme alle disposizioni pertinenti delle direttive 2000/14/EU, 2006/42/EC, 2011/65/EU e 2014/30/EU ed è stato progettato e fabbricato conformemente alle versioni delle norme vigenti: EN 809 ed EN 55012.

La determinazione del livello di potenza sonora misurato e garantito è stata eseguita ai sensi della direttiva 2000/14/EC, allegato V.

- Livello di potenza sonora misurato: 100,4 dB(A)
- Livello di potenza sonora garantito: 103 dB(A)

La documentazione tecnica è conservata presso STIHL Tirol GmbH.

L'anno di costruzione e il numero di macchina sono indicati sulla pompa dell'acqua.

Langkampfen, 08.10.2021

STIHL Tirol GmbH

p. p. 

Matthias Fleischer, Direttore Sviluppo Prodotto

p. p. 

Sven Zimmermann, Capo Dipartimento Qualità

22 Dichiarazione di conformità UKCA

22.1 Pompa dell'acqua STIHL WP 600.0

STIHL Tirol GmbH
Hans Peter Stihl-Straße 5
6336 Langkampfen

Austria

dichiara sotto la propria esclusiva responsabilità che la macchina seguente

- Tipo di costruzione: Pompa dell'acqua
- Potenza nominale: 4,4 kW
- Marchio di fabbrica: STIHL
- Modello: WP 600.0
- Numero di identificazione di serie: VB04

è conforme alle disposizioni pertinenti delle norme UK Noise Emission in the Environment by Equipment for use Outdoors Regulations 2001, Supply of Machinery (Safety) Regulations 2008, Electromagnetic Compatibility Regulations 2016 e The Restriction of the Use of Certain Hazardous Substances in Electrical and Electronic Equipment Regulations 2012 ed è stato progettato e fabbricato conformemente alle versioni delle seguenti norme vigenti alla data di produzione: EN 809 ed EN 55012.

La determinazione del livello di potenza sonora misurato e garantito è stata eseguita ai sensi delle norme UK Noise Emission in the Environment by Equipment for use Outdoors Regulations 2001, Schedule 8 .

- Livello di potenza sonora misurato: 100,4 dB(A)
- Livello di potenza sonora garantito: 103 dB(A)

La documentazione tecnica è conservata presso STIHL Tirol GmbH.

L'anno di costruzione e il numero di macchina sono indicati sulla pompa dell'acqua.

Langkampfen, 01.07.2022

STIHL Tirol GmbH

p. p.



Matthias Fleischer, Direttore Sviluppo Prodotto

p. p.



Sven Zimmermann, Capo Dipartimento Qualità

23 Indirizzi

Amministrazione generale STIHL

ANDREAS STIHL AG & Co. KG
Postfach 1771
D-71307 Waiblingen

Distributori STIHL

GERMANIA

STIHL Vertriebszentrale AG & Co. KG
Robert-Bosch-Straße 13
64807 Dieburg
Telefon: +49 6071 3055358

AUSTRIA

STIHL Ges.m.b.H.
Fachmarktstraße 7
2334 Vösendorf
Telefon: +43 1 86596370

SVIZZERA

STIHL Vertriebs AG
Isenrietstraße 4
8617 Mönchaltorf
Telefon: +41 44 9493030

Indholdsfortegnelse

1	Forord.....	121
2	Oplysninger om denne brugsvejledning..	121
3	Oversigt.....	122
4	Sikkerhedshenvisninger.....	123
5	Gør vandpumpen klar til brug.....	127
6	Tilslut til vandforsyning.....	128

7	Fyld benzin på vandpumpen, og påfyld motorolie.....	129
8	Start og standsning af motor.....	129
9	Kontrollér vandpumpen.....	130
10	Arbejd med vandpumpen.....	130
11	Efter arbejdet.....	130
12	Transport.....	131
13	Opbevaring.....	131
14	Rengøring.....	131
15	Vedligeholdelse.....	131
16	Reparation.....	131
17	Afhjælpning af fejl.....	132
18	Tekniske data.....	133
19	Reserve dele og tilbehør.....	134
20	Bortskaffelse.....	134
21	EU-overensstemmelseserklæring.....	134
22	UKCA-overensstemmelseserklæring.....	135
23	Adresser.....	135

1 Forord

Kære kunde

Vi er glade for, at du har valgt STIHL. Vi udvikler og producerer vores produkter i topkvalitet efter vores kunders behov. Dermed kan vi fremstille produkter med høj pålidelighed, selv ved ekstrem belastning.

STIHL står også for topkvalitet, når det drejer sig om service. Vores fagpersonale garanterer kompetent rådgivning og instruktion samt omfattende teknisk hjælp.

STIHL vedkender sig udtrykkeligt en bæredygtig og ansvarsfuld omgang med naturen. Denne brugsanvisning har til formål at hjælpe dig med at anvende dit STIHL-produkt med en lang levetid på en sikker og miljøvenlig måde.

Vi takker for din tillid og håber, at du får stor glæde af dit STIHL-produkt.



Nikolas Stihl

VIGTIGT! SKAL LÆSES FØR BRUG OG OPBEVARES.

2 Oplysninger om denne brugsvejledning

2.1 Gældende dokumenter

Denne betjeningsvejledning er en oversættelse af den oprindelige brugsvejledning fra producenten iht. EF-direktiv 2006/42/EC.

De lokale sikkerhedsforskrifter gælder.

- ▶ Sørg for at læse, forstå og gemme følgende dokumenter sammen med betjeningsvejledningen:
 - Betjeningsvejledning og emballage for den anvendte slange
 - Betjeningsvejledning motor
STIHL EHC 605.0/705.0

2.2 Markering af advarselshenvisninger i teksten

! ADVARSEL

- Henvisningen henviser til farer, som kan medføre alvorlige kvæstelser eller død.
 - ▶ De nævnte foranstaltninger kan medføre alvorlige kvæstelser eller død.

BEMÆRK

- Henvisningen henviser til farer, som kan medføre materielle skader.
 - ▶ De nævnte foranstaltninger kan forhindre materielle skader.

2.3 Symboler i teksten



Dette symbol henviser til et kapitel i denne betjeningsvejledning.

3 Oversigt

3.1 Vandpumpe

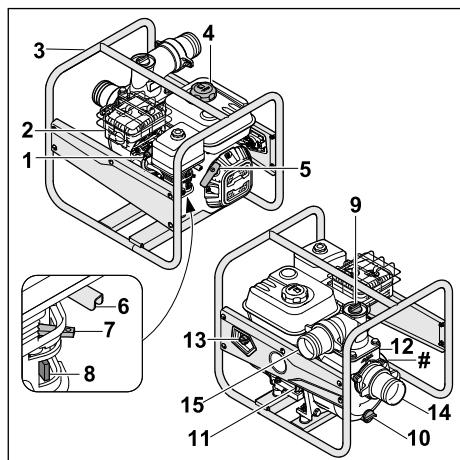

1 Tændørshætte

Tændørshætten forbinder tændkablet med tændrøret.

2 Lyddæmper

Lyddæmperen reducerer vandpumpens lydmission.

3 Ramme

Rammen bruges til at beskytte og transportere vandpumpen.

4 Dæksel til brændstoffank

Tankdækslet lukker brændstoffanken.

5 Starthåndtag

Starthåndtaget bruges til at starte motoren.

6 Gashåndtag

Gashåndtaget bruges til at accelerere motoren.

7 Starthåndtag

Starthåndtaget bruges til at starte motoren.

8 Brændstoffane

Brændstoffanen afbryder brændstofførsløen.

9 Lukkeskrue

Lukkeskruen lukker åbningen til påfyldning af vand.

10 Lukkeskrue

Lukkeskruen lukker åbningen til aftapning af vand.

11 Motorolieåbning foran

Motorolieåbningen lukker åbningen til påfyldning af motorolie.

12 Motorolieåbning bag

Motorolieåbningen lukker åbningen til kontrol af oliestanden.

13 Hovedafbryder

Hovedafbryderen bruges til at tænde og slukke for motoren.

14 Indsugningsåbning

Indsugningsåbningen bruges til at tilslutte indsugningsslangen.

15 Udløbsåbning

Udløbsåbningen bruges til at tilslutte trykslangen.

Typeskilt med maskinnummer

3.2 Komponenter til tilslutning af slanger

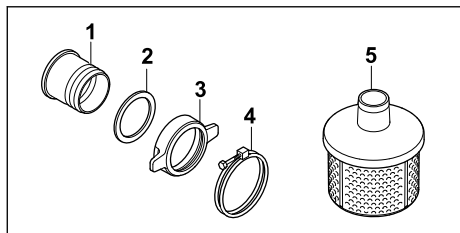

- 1 Tilslutningsstykke**
Tilslutningsstykket bruges til at tilslutte en slange.
- 2 Tætning**
Tætningen forsejler tilslutningsstykket.
- 3 Møtrik**
Møtrikken fastgør dysen til vandpumpen.
- 4 Klemme**
Klemmen fastgør en slange til dysen.
- 5 Sugesi**
Sugesien filtrerer det vand, der suges ind.

3.3 Symboler

Symbolerne kan være på vandpumpen, motoren eller oliepåfyldningsstudsene og betyder følgende:



Benzinhanen åbnes eller lukkes ved at flytte regulatoren.



Ved start af en kold forbrændingsmotor skal startklappen aktiveres.



Vær opmærksom på oliepåfyldningsmængden.



Læs, forstå og opbevar betjeningsvejledningen.



Motoren skal påfyldes motorolie, før den startes.



Dette symbol angiver håndtaget til gasindstilling.

4 Sikkerhedshenvisninger

4.1 Advarselssymboler

Advarselssymbolerne på vandpumpen betyder følgende:



Overhold sikkerhedsanvisningerne og deres foranstaltninger.



Læs, forstå og opbevar betjeningsvejledningen.



Brug høreværn.



Sørg for ikke at indånde udstødningsgasser.



Rør ikke de varme overflader.



Fyld ikke benzin på, hvis motoren kører eller er meget varm.

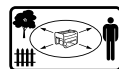

Hold afstand til genstande, og hold tredjeparter væk.

4.2 Bestemmelsesmæssig anvendelse

STIHL vandpumpen WP 600.0 bruges til at pumpe ferskvand op til en maksimal højde på 31 m og fra en maksimal dybde på 7 m. Vandpumpen må kun bruges som en selvstændig enhed.

STIHL vandpumpen WP 600.0 må ikke bruges til følgende anvendelser:

- Pumpning af benzin, olie, fortyndere, opløsningsmidler og lignende materialer
- Pumpning af syrer, alkalier, baser og lignende materialer
- Pumpning af flydende fødevarer
- Pumpning af saltvand
- Pumpning af vand med en temperatur på over 40 °C.

BEMÆRK

- Lokale regler og instruktioner bestemmer udtagelsen af vand fra vandområder over jorden.
 - ▶ Vær opmærksom på og overhold lokale bestemmelser.

▲ ADVARSEL

- Hvis vandpumpen ikke anvendes i overensstemmelse med den bestemmelsesmæssige anvendelse, kan der ske alvorlig personskade med kvæstelse eller dødsfald, og der kan ske materielle skader.
 - ▶ Benyt vandpumpen som beskrevet i denne betjeningsvejledning.

4.3 Krav til brugeren**▲ ADVARSEL**

- Brugere uden instruktion kan muligvis ikke forstå eller vurdere de farer, der er forbundet med vandpumpen. Brugeren eller andre personer kan komme alvorligt til skade eller blive dræbt.



- ▶ Læs, forstå og opbevar betjeningsvejledningen.

- ▶ Hvis vandpumpen gives videre til en anden person: Lad altid betjeningsvejledningen følge med.
- ▶ Sørg for, at brugeren opfylder følgende krav:
 - Brugeren er udhvilet.
 - Brugeren er fysisk, sensorisk og mentalt i stand til at betjene og arbejde med vandpumpen. Hvis brugeren er fysisk, sensorisk eller mentalt begrænset, må brugeren kun arbejde med den under opsyn eller instruktion af en ansvarlig person.
 - Brugeren kan forstå og vurdere de farer, der er forbundet med vandpumpen.
 - Brugeren er myndig, eller brugeren er under uddannelse i et erhverv under tilsyn i overensstemmelse med de nationale bestemmelser.
 - Brugeren er blevet instrueret af en STIHL forhandler eller en fagmand, før han eller hun tager vandpumpen i brug for første gang.
 - Brugeren er ikke påvirket af alkohol, medicin eller stoffer.

- ▶ Hvis der er usikkerhed om noget: Besøg en STIHL forhandler.
- Vandpumpens tændingssystem genererer et elektromagnetisk felt. Det elektromagnetiske felt kan påvirke pacemakere. Brugeren kan blive alvorligt kvæstet eller dræbt.
 - ▶ Hvis brugeren har en pacemaker: Kontrolér, at pacemakere ikke påvirkes.

4.4 Beklædning og udstyr**▲ ADVARSEL**

- Under arbejdet kan langt hår blive trukket ind i vandpumpen. Brugeren kan komme alvorligt til skade.
 - ▶ Bind det lange hår sammen, og fastgør det, så det er over skuldrene.
- Under arbejdet kan brugeren komme i kontakt med forurenede vand, eller der kan sprøjte vand fra vandpumpen eller slangerne. Brugeren kan komme til skade.
 - ▶ Bær beskyttelsesbriller, der sidder godt til. Køb egnede beskyttelsesbriller, der overholder standarden EN 166 eller er godkendt og mærket iht. nationale forskrifter.
- Der opstår larm under arbejdet. Larm kan skade hørelsen.
 - ▶ Brug høreværn.



- Uegnet beklædning kan sætte sig fast i vandpumpen. Brugere, der ikke bærer egnet beklædning, kan komme alvorligt til skade.
 - ▶ Bær tætsiddende beklædning.
 - ▶ Tag tørklæder og smykker af.
- Hvis brugeren går med uegnet fodtøj, kan han eller hun risikere at glide. Brugeren kan komme til skade.
 - ▶ Brug solide, lukkede sko med kraftige såler.

4.5 Arbejdsområde og omgivelser**▲ ADVARSEL**

- Uvedkommende, børn og dyr kan ikke forstå og vurdere farerne i forbindelse med vandpumpen. Uvedkommende personer, børn og dyr kan komme alvorligt til skade, og der kan opstå materielle skader.
 - ▶ Hold uvedkommende personer, børn og dyr væk fra arbejdsområdet.
 - ▶ Lad ikke vandpumpen være uden opsyn.
 - ▶ Sørg for, at børn ikke kan komme til at lege med vandpumpen.

- Når motoren kører, strømmer der varme udstødningsgasser ud af lyd-dæmperen. Varme udstødningsgasser kan antænde letantændelige materialer og forårsage brand.
 - ▶ Hold udstødningen væk fra letantændelige materialer.

4.6 Sikkerhedsmæssig korrekt tilstand

Vandpumpen er i sikkerhedsmæssig korrekt tilstand, hvis følgende betingelser bliver opfyldt:

- Vandpumpen er ubeskadiget.
- Der lækker ikke benzin fra vandpumpen.
- Benzindækslet er lukket.
- Vandpumpen er ren.
- Betjeningselementerne fungerer og er uændrede.
- Der er monteret slanger, som er egnede til brug på vandpumper.
- Slangerne er monteret korrekt.
- Der er monteret originalt tilbehør fra STIHL til denne vandpumpe.
- Tilbehøret er monteret korrekt.

▲ ADVARSEL

- I ikke sikkerhedsmæssig korrekt tilstand fungerer komponenterne ikke længere korrekt, sikkerhedsanordningerne kan blive deaktiveret, og der kan løbe benzin ud. Der er risiko for, at personer kan blive alvorligt kvæstet eller dræbt.
 - ▶ Arbejd med en ubeskadiget vandpumpe.
 - ▶ Hvis der lækker benzin fra vandpumpen: Undlad at arbejde med vandpumpen, og kontakt en STIHL forhandler.
 - ▶ Luk benzindækslet.
 - ▶ Hvis vandpumpen er snavset: Rengør vandpumpen.
 - ▶ Vandpumpen må ikke ændres.
 - ▶ Hvis betjeningsanordningerne ikke virker: Arbejd ikke med vandpumpen.
 - ▶ Monter kun slanger, der er egnede til brug på vandpumper.
 - ▶ Monter originalt tilbehør fra STIHL til denne vandpumpe.
 - ▶ Monter slanger og tilbehør som beskrevet i denne betjeningsvejledning eller i betjeningsvejledningen til tilbehøret.
 - ▶ Stik ikke genstande ind i vandpumpens åbninger.
 - ▶ Udskift slidte eller beskadigede informationsskilte.
 - ▶ Hvis der er usikkerhed om noget: Besøg en STIHL forhandler.

4.7 Benzin og optankning

▲ ADVARSEL

- Det anvendte brændstof til denne vandpumpe er benzin. Benzin er letantændelig. Hvis benzinen kommer i kontakt med åben ild eller varme genstande, kan benzinen forårsage brand eller eksplosioner. Personer kan komme alvorligt til skade eller blive dræbt, og der kan opstå materielle skader.
 - ▶ Benzinen skal beskyttes mod varme og ild.
 - ▶ Spild ikke benzinen.
 - ▶ Hvis der er blevet spildt benzin: Tør benzinen op med en klud, og forsøg ikke at starte motoren, før alle dele af vandpumpen og området omkring vandpumpen er tørre.
 - ▶ Der må ikke ryges.
 - ▶ Der må ikke tankes op i nærheden af ild.
 - ▶ Før der fyldes brændstof på, skal motoren være slukket og kølet af.
 - ▶ Hvis tanken skal tømmes: Udføres uden-dørs.
 - ▶ Start motoren mindst 3 m fra optankningsstedet.
 - ▶ Opbevar aldrig vandpumpen med benzin i tanken i lukkede rum.
- Indånding af benzindampe kan føre til forgiftning.
 - ▶ Indånd aldrig benzindampe.
 - ▶ Tank op på et godt ventileret sted.
- Vandpumpen bliver varm under arbejdet. Benzinen udvider sig, og der kan opstå overtryk i brændstoftanken. Når benzindækslet åbnes, kan der sprøjte benzin ud. Benzin, der sprøjter ud, kan antændes. Brugeren kan komme alvorligt til skade.
 - ▶ Lad først vandpumpen køle af, og åbn derefter benzindækslet.
- Beklædning, som kommer i berøring med benzin, er letantændelig. Personer kan komme alvorligt til skade eller blive dræbt, og der kan opstå materielle skader.
 - ▶ Hvis beklædning kommer i berøring med benzin: Skift beklædning.
- Benzin kan være til fare for miljøet.
 - ▶ Spild ikke benzin.
 - ▶ Bortskaf benzinen i overensstemmelse med forskrifterne og på en miljøvenlig måde.
- Hvis benzinen kommer i kontakt med huden eller øjnene, kan huden eller øjnene blive irriterede.
 - ▶ Undgå kontakt med benzin.
 - ▶ Hvis der er sket kontakt med huden: Vask de berørte hudområder med rigeligt vand og sæbe.

- ▶ Hvis der er sket kontakt med øjnene: Skyl øjnene med rigeligt vand i mindst 15 minutter og søg lægehjælp.
- Vandpumpens tændingssystem genererer gnister. Gnister kan slippe ud til omgivelserne og forårsage brande og eksplosioner i letantændelige eller eksplosive miljøer. Personer kan komme alvorligt til skade eller blive dræbt, og der kan opstå materielle skader.
 - ▶ Brug de tændrør, der er beskrevet i denne betjeningsvejledning.
 - ▶ Skru tændrøret i, og stram det godt til.
 - ▶ Tryk tændrørshætten fast på.
- Hvis der påfyldes benzin på vandpumpen, der er uegnet til motoren, kan vandpumpen blive beskadiget.
 - ▶ Brug frisk blyfri benzin.
 - ▶ Følg anvisningerne i betjeningsvejledningen til motoren.

4.8 Arbejde

▲ ADVARSEL

- Hvis brugeren ikke starter motoren korrekt, kan han/hun miste kontrollen over vandpumpen. Brugeren kan komme alvorligt til skade.
 - ▶ Start motoren som beskrevet i denne betjeningsvejledning.
- Hvis vandpumpen sættes i drift uden monterede slanger, kan brugeren få hænderne ind i ind sugningsåbningen og udløbsåbningen. Brugeren kan komme alvorligt til skade.
 - ▶ Brug kun vandpumpen med monterede slanger.
 - ▶ Stik ikke hænderne ind i ind sugningsåbningen eller udløbsåbningen.
- Der udvikles udstødningsgasser, når motoren kører. Det kan være sundhedsskadeligt for mennesker at indånde udstødningsgasserne.



- ▶ Sørg for ikke at indånde udstødningsgasser.
- ▶ Sørg for at arbejde med vandpumpen på et godt ventileret sted.
- ▶ Arbejd ikke med vandpumpen i en brønd.
- ▶ I tilfælde af kvalme, hovedpine, synsforstyrrelser, høreforstyrrelser eller svimmelhed: Afslut arbejdet, og søg læge.
- Når brugeren bærer hørevern, og motoren kører, er brugerens evne til at registrere og bedømme støj begrænset.
 - ▶ Arbejd roligt og bevidst.
- Hvis vandpumpen ændrer sig eller fungerer anderledes, end den plejer under arbejdet, er den muligvis ikke i sikkerhedsmæssig korrekt

- tilstand. Der er risiko for alvorlig personskade, og der kan opstå materielle skader.
 - ▶ Afslut arbejdet, og kontakt en STIHL forhandler.
- Vand kan fryse på gulvet og i vandpumpens komponenter ved temperaturer under 0 °C. Brugeren kan skride ud, falde og komme alvorligt til skade. Der kan opstå materielle skader.
 - ▶ Brug ikke vandpumpen ved temperaturer under 0 °C.
- Hvis der trækkes i sugeslangen eller trykslangen, kan vandpumpen flytte sig og vælte. Der kan opstå materielle skader.
 - ▶ Træk ikke i sugeslangen eller trykslangen.
- Hvis vandpumpen placeres på en skrånende, ujævn eller løs overflade, kan den flytte sig og vælte. Der kan opstå materielle skader.
 - ▶ Placer vandpumpen på en vandret, plan og fast overflade.
 - ▶ Vandpumpen skal fastgøres sikkert, så den ikke kan flytte sig.
- Letantændelige og eksplosive væsker, der suges ind, kan forårsage brande og eksplosioner. Personer kan komme alvorligt til skade eller blive dræbt, og der kan opstå materielle skader.
 - ▶ Letantændelige eller eksplosive væsker må ikke suges ind eller tømmes ud.
- Hudirriterende, ætsende og giftige væsker, der suges ind, kan være sundhedsfarlige og beskadige vandpumpens komponenter. Personer kan komme alvorligt til skade eller blive dræbt, og der kan opstå materielle skader.
 - ▶ Hudirriterende, ætsende eller giftige væsker må ikke induges eller udtømmes.
- Vandpumpen er ikke bakteriefri og ikke fødevarer godkendt. Hvis flydende fødevarer suges ind, vil de blive forurenede.
 - ▶ Flydende fødevarer må ikke induges eller udtømmes.
- Hvis vandpumpen ikke fyldes med vand, før motoren startes, kan vandpumpen blive beskadiget.
 - ▶ Fyld vandpumpen med vand, før du starter motoren.
- Hvis sugefilteret ikke er monteret, kan genstande suges ind i vandpumpen. Vandpumpen kan blive tilstoppet eller beskadiget.
 - ▶ Monter sugefilteret.
- Vandpumpens motor er ikke vandtæt. Hvis vandpumpen placeres i vand, kan motoren blive beskadiget.
 - ▶ Brug vandpumpen på en tør overflade.
- Forkert udlagte slanger kan blive beskadiget, og personer kan snuble over dem. Personer

kan komme til skade, og slangerne kan blive beskadiget.

- ▶ Udlæg og afmærk slangerne, så personer ikke kan snuble over dem.
- ▶ Udlæg slangerne, så de ikke er spændt stramt eller sammenfiltret.
- ▶ Udlæg slangerne, så de ikke bliver beskadiget, knækket eller knust eller slides.
- ▶ Beskyt slangerne mod varme, olie og kemikalier.
- Hvis personer sidder eller står på vandpumpen, kan de komme i berøring med varme dele og komme alvorligt til skade. Hvis der placeres genstande på vandpumpen, kan disse falde ned, og der kan ske alvorlig personskade.
 - ▶ Du må ikke sidde eller stå på vandpumpen.
 - ▶ Anbring ikke genstande på vandpumpen.

4.9 Transport

▲ ADVARSEL

- Under transporten kan vandpumpen vælte eller flytte sig. Der er risiko for personskade, og der kan opstå materielle skader.
 - ▶ Sluk for motoren.
 - ▶ Sørg for at sikre vandpumpen med spændeseler, remme eller et net, så den ikke kan vælte og ikke kan flytte sig.
- Når motoren har været i gang, kan lyddæmperen og motoren være meget varme. Brugeren kan blive forbrændt.
 - ▶ Når vandpumpen bæres i rammen, skal lyddæmperen vende væk fra kroppen.
- Vand kan fryse i vandpumpens komponenter ved temperaturer under 0 °C. Vandpumpen kan blive beskadiget.
 - ▶ Tøm vandpumpen.

4.10 Opbevaring

▲ ADVARSEL

- Børn kan ikke forstå og vurdere de farer, der er forbundet med vandpumpen. Børn kan komme alvorligt til skade.
 - ▶ Sluk for motoren.
 - ▶ Opbevar vandpumpen utilgængeligt for børn.
- Fugt kan bevirke, at de elektriske kontakter på vandpumpen og andre metalkomponenter rustner. Vandpumpen kan blive beskadiget.
 - ▶ Opbevar vandpumpen et rent og tørt sted.
- Vand kan fryse i vandpumpens komponenter ved temperaturer under 0 °C. Vandpumpen kan blive beskadiget.
 - ▶ Tøm vandpumpen.

4.11 Rengøring, vedligeholdelse og reparation







▲ ADVARSEL

- Hvis motoren kører under rengøring, vedligeholdelse eller reparation, kan vandpumpen starte utilsigtet. Der er risiko for alvorlig personskade, og der kan opstå materielle skader.
 - ▶ Sluk for motoren.
- Når motoren har været i gang, kan lyddæmperen og motoren være meget varme. Der er risiko for forbrænding.
 - ▶ Vent, indtil lyddæmperen og motoren er kølet af.
- Skrappe rengøringsmidler, rengøring med vandstråle eller spidse genstande kan beskadige vandpumpen eller slangerne. Hvis vandpumpen eller slangerne ikke rengøres korrekt, fungerer komponenterne ikke længere korrekt, og sikkerhedsanordningerne kan blive deaktiveret. Der er risiko for alvorlig personskade.
 - ▶ Rengør vandpumpen som beskrevet i denne betjeningsvejledning.
 - ▶ Rengør slangerne som beskrevet i denne betjeningsvejledning.
- Hvis vandpumpen eller slangerne ikke vedligeholdes eller repareres som beskrevet i denne betjeningsvejledning, fungerer komponenterne ikke længere korrekt, og sikkerhedsanordningerne kan blive deaktiveret. Der er risiko for, at personer kan blive alvorligt kvæstet eller dræbt.
 - ▶ Vedligehold eller reparer vandpumpen som beskrevet i denne betjeningsvejledning.
 - ▶ Vedligehold slangerne som beskrevet i betjeningsvejledningen for de anvendte slanger.

5 Gør vandpumpen klar til brug

5.1 Gør vandpumpen klar til brug

Før arbejdet påbegyndes, skal følgende trin udføres:

- ▶ Fjern emballagemateriale og transportlås.
- ▶ Kontrollér, at vandpumpen er i sikkerhedsmæssig korrekt tilstand.  4.6.
- ▶ Rengør vandpumpen,  14.1.
- ▶ Tilslut vandpumpen til en vandkilde,  6.1.
- ▶ Fyld vandpumpehuset med vand,  6.2.
- ▶ Fyld benzin på vandpumpen,  7.1.
- ▶ Påfyld motorolie,  7.2.
- ▶ Kontrollér betjeningsselementerne,  9.1.

- Hvis trinene ikke kan udføres: Undlad at bruge vandpumpen, og kontakt en STIHL forhandler.

6 Tilslut til vandforsyning

6.1 Tilslutning af vandpumpen til en vandkilde

Vandpumpen kan trække vand fra regnvandstønder, cisterner og fra rindende eller stående vand.

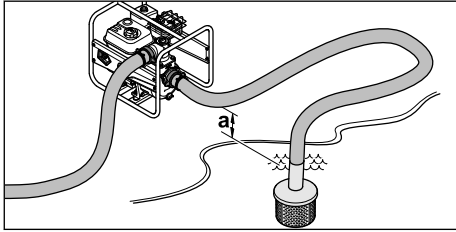

For at sikre, at vandet kan suges ind, må højdeforskellen mellem vandpumpen og vandkilden ikke overstige den maksimale indsugningshøjde (a) 18.

Sugeslangen skal være stabil i sig selv for at forhindre, at den kollapser i tilfælde af undertryk.

Sugesien skal anvendes.

Fastgør slangetilslutningerne

- Sluk for motoren.

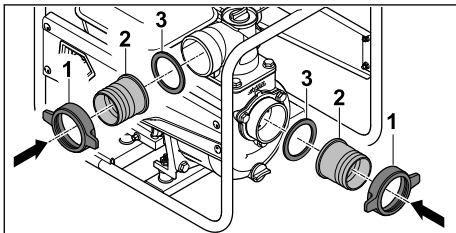

- Skru møtrikkerne (1) på sammen med forbindelsesstykkerne (2) og tætningen (3).

Montering af slanger

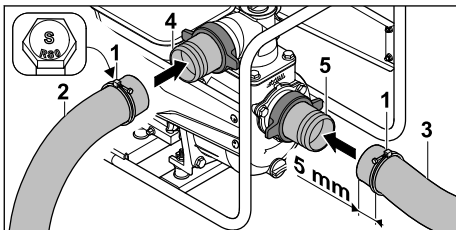

- Skub klemmerne (1) på trykslangen (2) og sugeslangen (3).

- Skub trykslangen (2) over forbindelsesstykket (4).
- Skub sugeslangen (3) over forbindelsesstykket (5).

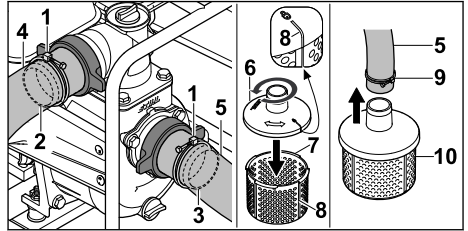

- Juster klemmerne (1) i midten over modstandsribberne på forbindelsesstykkerne (2 og 3).
- Spænd skruerne på klemmerne (1). Trykslangen (4) og sugeslangen (5) er solidt forbundet med vandpumpen.
- Sæt den øverste del af sugefilteret (6) på den nederste del af sugefilteret (7), og drej mod uret, indtil markeringerne (8) på den øverste del (6) og den nederste del (7) flugter. Den øverste del (6) og den nederste del (7) af sugesien er solidt forbundet med hinanden.
- Skub klemmen (9) på den anden ende af sugeslangen (5).
- Skub den anden ende af sugeslangen (5) over mundstykket på sugesien (10).
- Juster klemmen (9) i midten af sugefilterets dyse (10).
- Spænd skruen på klemmen (10). Sugiesien (10) er solidt forbundet med sugeslangen (5).
- Hæng sugiesien (10) i vandkilden, så sugiesien (10) ikke rører gulvet.

! ADVARSEL

- Afbryd ikke vandpumpen fra vandkilden under drift, og lad den ikke køre tom. Drift uden et helt fyldt hus kan beskadige vandpumpen alvorligt.

6.2 Fyld vandpumpehuset med vand

BEMÆRK

- Ved levering er der ikke fyldt vand i vandpumpehuset. Vandpumpen skal være fyldt med vand, så der kan suges vand ind og pumpes gennem slangerne. Hvis motoren startes uden vand eller med for lidt vand i vandpumpehuset, kan det beskadige vandpumpen.
 - ▶ Fyld vandpumpehuset med vand, før du starter.

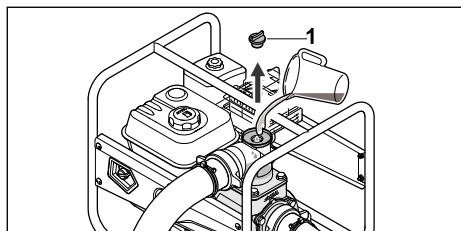

- ▶ Drej lukkeskruen (1) mod uret, indtil skrueproppen (1) kan fjernes.
- ▶ Fyld vandpumpehuset med mindst 2,5 liter vand.
- ▶ Monter lukkeskruen (1).
- ▶ Drej lukkeskruen (1) med uret, og spænd den fast med hånden.

7 Fyld benzin på vandpumpen, og påfyld motorolie

7.1 Påfyldning af vandpumpe

BEMÆRK

- Hvis vandpumpen ikke tankes op med den rigtige benzin, kan vandpumpen blive beskadiget.
 - ▶ Følg betjeningsvejledningen for brug af motoren.
- ▶ Sluk for motoren.
- ▶ Placer vandpumpen på en plan overflade, så tankdækslet peger opad.
- ▶ Rengør området omkring tankdækslet med en fugtig klud.

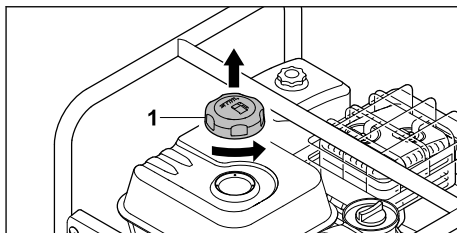

- ▶ Drej tankdækslet (1) mod uret, indtil tankdækslet kan tages af.
- ▶ Fjern tankdækslet (1).
- ▶ Fyld benzin på en sådan måde, at der ikke spildes benzin, og at der er mindst 15 mm fri afstand til kanten af brændstoftanken.

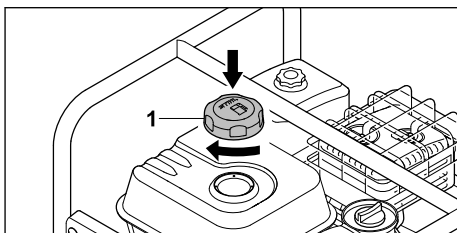

- ▶ Sæt tankdækslet (1) på brændstoftanken.
- ▶ Drej tankdækslet (1) med uret, og spænd det godt fast med hånden. Tanken er lukket.

7.2 Påfyld motorolie

Motorolien smører og køler motoren.

Specifikationerne for motorolien og påfyldningsmængden er anført i betjeningsvejledningen til motoren.

BEMÆRK

- Ved levering er der ikke påfyldt motorolie. Vandpumpen kan blive beskadiget, hvis motoren startes uden eller med for lidt motorolie.
 - ▶ Kontrollér motorolieniveauet før hver start, og påfyld om nødvendigt motorolie.
- ▶ Påfyld motorolie som beskrevet i betjeningsvejledningen til motoren.

8 Start og standsning af motor

8.1 Start motoren

- ▶ Anbring vandpumpen på en plan overflade.

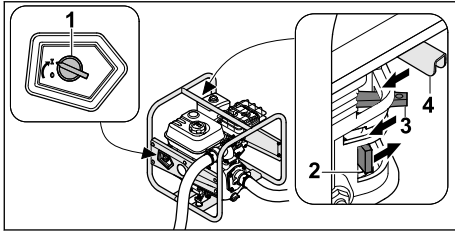

- ▶ Drej hovedafbryderen (1) til I.
- ▶ Skub brændstofhanen (2) i pilens retning.
- ▶ Skub håndtaget til startklappen (3) i pilens retning.
- ▶ Bevæg gashåndtaget (4) i pilens retning.

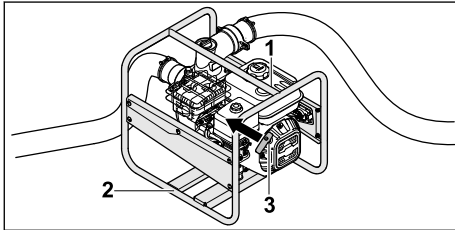

- ▶ Tryk vandpumpen mod gulvet med venstre hånd på den øverste ramme (1), og træd på den nederste ramme (2) med højre fod.
- ▶ Træk langsomt aktiveringshåndtaget (3) ud med højre hånd, indtil du mærker modstand.
- ▶ Træk starthåndtaget (3) hurtigt ud, og før det tilbage, indtil motoren kører.
- ▶ Skub håndtaget til startklappen tilbage, så motoren ikke går i stå.

8.2 Sluk for motoren

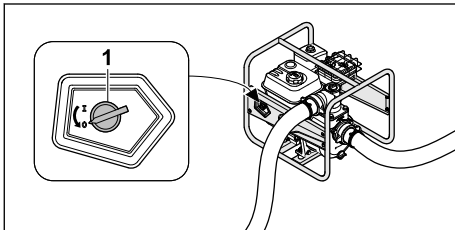

- ▶ Drej hovedafbryderen (1) til 0. Motoren standser.

9 Kontrollér vandpumpen

9.1 Kontrollér betjeningselementerne

- ▶ Start motoren.
- ▶ Drej hovedafbryderen til 0. Motoren standser.

- ▶ Hvis motoren ikke standser:
 - ▶ Luk benzinhanen, brug ikke vandpumpen, og kontakt en STIHL forhandler. Hovedafbryderen er defekt.

10 Arbejd med vandpumpen

10.1 Fastgør vandpumpen

- ▶ Vandpumpen skal fastgøres sikkert, så den ikke kan flytte sig.

10.2 Anbringelse af sugeslangen

Placer en passende genstand under sugeslangen, så gevindforbindelsen på sugeåbningen ikke udsættes for for meget belastning, og tætningen ikke forvrænges eller forskydes.

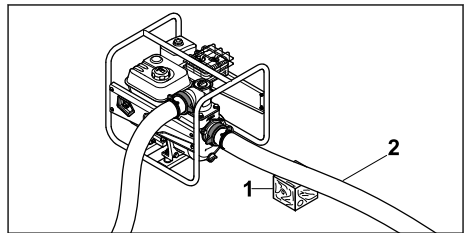

- ▶ Placer en passende genstand (1) under sugeslangen (2), så den løber så lige som muligt og ikke har et knæk.

10.3 Pumpning

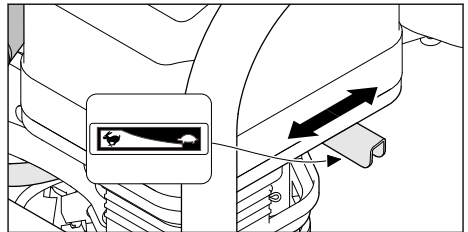

Pumpens effekt kan tilpasses ved at justere gashåndtaget.

- ▶ Flyt gashåndtaget til position : Pumpekapa-citeten falder.
- ▶ Flyt gashåndtaget til position : Pumpekapa-citeten øges.

11 Efter arbejdet

11.1 Efter arbejdet

- ▶ Tilslut vandpumpen til en vandkilde på en sådan måde, at der ikke kan suges sand eller snavs ind.

- ▶ Start motoren.
Sand og snavs skylles ud af vandpumpen og slangerne.
- ▶ Sluk for motoren.
- ▶ Lad vandpumpen afkøle.

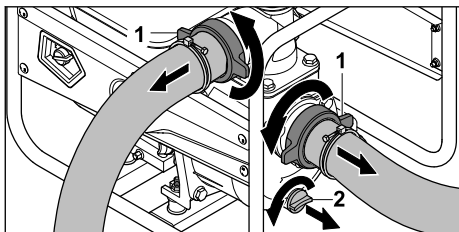

- ▶ Skru møtrikkerne (1) af.
Slangerne er fjernet.
- ▶ Drej lukkeskruen (2) mod uret, indtil lukkeskruen (2) kan fjernes.
Der løber vand ud af vandpumpen.
- ▶ Vip vandpumpen fremad for at tømme den helt.
- ▶ Sæt lukkeskruen (2) i.
- ▶ Drej lukkeskruen (2) med uret, og spænd den fast med hånden.
- ▶ Hvis vandpumpen er våd: Lad vandpumpen tørre.
- ▶ Rengør vandpumpen.

12 Transport

12.1 Transporter vandpumpen

- ▶ Sluk for motoren.

Bær vandpumpen

- ▶ Når vandpumpen bæres i rammen, skal lyd-dæmperen vende væk fra kroppen.

Transporter vandpumpen i et køretøj

- ▶ Fastgør vandpumpen i lodret position, så den ikke kan vælte eller flytte sig.

13 Opbevaring

13.1 Opbevar vandpumpe

- ▶ Sluk for motoren.
- ▶ Følgende betingelser skal være opfyldt ved opbevaring af vandpumpen:
 - Vandpumpen kan ikke vælte eller flytte sig.
 - Vandpumpen er utilgængelig for børn.
 - Vandpumpen er ren og tør.
 - Opbevaringstemperaturen er -20 °C til +60 °C.
- ▶ Hvis vandpumpen opbevares i mere end 30 dage:
 - ▶ Åbn benzindækslet.
 - ▶ Tøm benzintanken.

- ▶ Luk benzindækslet.

14 Rengøring

14.1 Rengør vandpumpen

- ▶ Sluk for motoren.
- ▶ Lad vandpumpen køle af.
- ▶ Rengør vandpumpen med en fugtig klud eller STIHL harpiksoløsningsmiddel.
- ▶ Rengør ventilationsåbningerne med en pensel.

14.2 Rengør sugefilteret

- ▶ Sluk for motoren.
- ▶ Skyl sugefilteret under rindende vand.

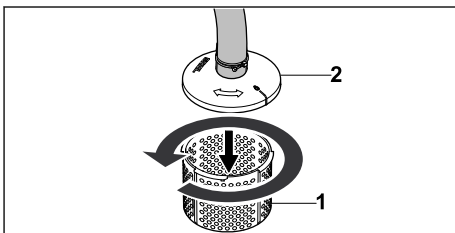

- ▶ I tilfælde af grovere snavs løsnes den nederste del af sugefilteret (1) fra den øverste del af sugefilteret (2) ved at dreje den mod uret og fjerne den og skylle den indefra med rindende vand.

14.3 Rengør slangerne

- ▶ Sluk for motoren.
- ▶ Rengør slangerne med en fugtig klud.
- ▶ Skyl slangerne med vand.

15 Vedligeholdelse

15.1 Vedligeholdelsesintervaller:

Vedligeholdelsesintervallerne afhænger af omgivelser- og arbejdsbetingelserne. STIHL anbefaler følgende vedligeholdelsesintervaller:

Motor

- ▶ Vedligehold motoren i henhold til anvisningerne i betjeningsvejledningen til motoren.

Vandpumpe

- ▶ Få en STIHL forhandler til at kontrollere vandpumpen en gang om året.

16 Reparation

16.1 Reparer vandpumpen

Brugeren kan ikke selv reparere vandpumpen.

- Hvis vandpumpen er beskadiget: Undlad at bruge vandpumpen, og kontakt en STIHL forhandler.

17 Afhjælpning af fejl

17.1 Afhjælp vandpumpefejl

Funktionsfejl	Årsag	Afhjælpning
Motoren vil ikke starte.	Der er ikke nok benzin i benzintanken.	► Fyld benzin på vandpumpen.
	Karburatoren er for varm.	► Lad vandpumpen køle af.
	Karburatoren er tilsluttet.	► Lad vandpumpen varme op.
	Hovedafbryderen er i position 0.	► Betjen hovedafbryderen.
	Dårlig, forurenede eller gammel benzin i tanken.	► Brug frisk blyfri benzin. ► Rens karburatoren. ► Rengør benzinslangen.
	Tændrørshætten er trukket af tændrøret, eller tændkablet er dårligt fastgjort til hætten.	► Rengør eller udskift tændrøret. ► Kontrollér forbindelsen mellem tændkabel og hætte.
	Tændrøret er tilsodet, beskadiget, eller elektrodeafstanden er forkert.	► Rengør eller udskift tændrøret. ► Juster elektrodeafstanden.
	Motoren er druknet.	► Skru tændrøret ud, og tør det, stil hovedafbryderen på 0, og træk startkablet ud flere gange, mens tændrøret er skruet ud.
	Luffilteret er snavset.	► Rens eller udskift luffilteret.
	Olieniveauet i motoren er for lavt.	► Påfyld motorolie.
Motoren er svær at starte, eller effekten aftager.	Der er vand i benzintanken og karburatoren, eller karburatoren er tilstoppet.	► Tøm benzintanken, rengør benzinslangen og karburatoren.
	Benzintanken er snavset.	► Rengør benzintanken.
	Tændrøret er sodet til.	► Rengør eller udskift tændrøret.
	Der er anvendt forkert benzin.	► Kontrollér benzinen.
	Luffilteret er snavset.	► Rens eller udskift luffilteret.
Motoren bliver meget varm.	Køleribberne er snavsedede.	► Rens køleribberne.
Motoren kører ujævnt.	Der er anvendt forkert benzin.	► Kontrollér benzinen.
	Der er ikke nok benzin i benzintanken.	► Fyld benzin på vandpumpen.
	Luffilteret er snavset.	► Rens eller udskift luffilteret.
Motoren stopper under drift.	Olieniveauet i motoren er for lavt, og olietrykssensoren stopper motoren.	► Påfyld motorolie.

Funktionsfejl	Årsag	Afhjælpning
	Der er ikke nok benzin i benzintanken.	► Fyld benzin på vandpumpen.
Kraftig røgudvikling.	Olieniveauet i motoren er for højt.	► Tap motorolie af.
	Luffilteret er snavset.	► Rens eller udskift luffilteret.
Vibrationerne under driften er for kraftige.	Vibrationsdæmperne er slidte.	► Udskift vibrationsdæmperne.
Vandpumpen pumper ikke vand.	Sugefilteret eller slangerne er tilstoppede.	► Rengør sugefilteret og slangerne.
	Der er mangel på vand.	► Sørg for, at der er en tilstrækkelig mængde vand til rådighed.
	Der er ikke noget vand i vandpumpen.	► Tilslut vandpumpen til en vandkilde. ► Fyld vandpumpen med vand.
	Den maksimale løftehøjde eller den maksimale sugehøjde er overskredet.	► Overhold den maksimale løftehøjde eller den maksimale sugehøjde.  18
	Sugeslangen er faldet sammen.	► Brug en sugeslange, der er egenstabil.
	Sugeslangen er utæt eller ikke tilsluttet korrekt.	► Kontrollér sugeslangen og tilslutningen.

18 Tekniske data

18.1 STIHL vandpumpe WP 600.0

- Slagvolumen: 212 cm³
- Effekt (P) i henhold til ISO 8893: 4,4 kW
- Belastningshastighed (n): 3600 /min
- Maksimal tomgangshastighed (n₀): 3850 /min
- Vægt (m) med tom brændstoftank: 29 kg
- Brændstoftankens maksimale kapacitet: 3,6 dm³ (3,6 l)
- Tilslutningsstykkets diameter: 76 mm (3")
- Maksimal løftehøjde: 31 m
- Maksimal sugehøjde: 7 m

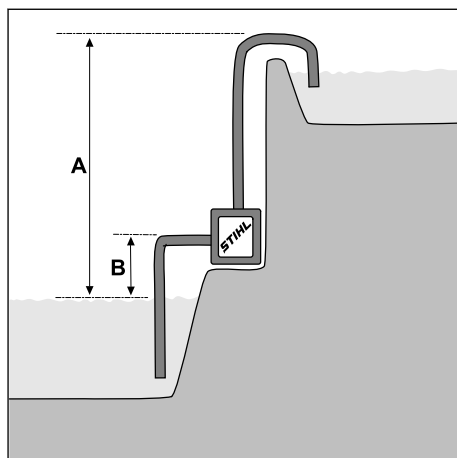

A = leveringshøjde, B = sugehøjde

- Maksimal leveringshastighed (V_{max}): 63 m³/h

Flowhastigheden afhænger af løftehøjden.

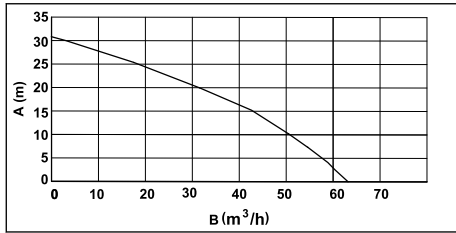

A = leveringshøjde, B = leveringskapacitet

Enhedens dimensioner

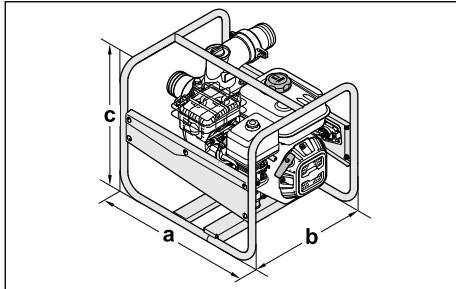

a = 54 cm, b = 44 cm, c = 45 cm

18.2 Lydværdier

K-værdien for støjniveauet er 3 dB(A). K-værdien for lydeffektniveauet er 3 dB(A).

- Støjniveau L_{pA} målt i henhold til ISO 20361: 87 dB(A)
- Lydeffektniveau L_{wA} målt i henhold til 2000/14/EC: 100,4 dB(A)
- Lydeffektniveau L_{wA} garanteret i henhold til 2000/14/EC: 103 dB(A)

18.3 Emissionsværdi for udstødningsgas

Den målte CO_2 -værdi per EU-typegodkendelse er angivet på www.stihl.com/co2 i de produktspecifikke tekniske data.

Den målte CO_2 -værdi blev registreret fra en repræsentativ motor efter en standardiseret testmetode under laboratoriebetingelser og udgør ikke nogen udtrykkelige eller implicite garantier for en bestemt motors ydelse.

Ved anvendelse og vedligeholdelse, som beskrevet i denne brugsvejledning, bliver de gældende krav til emission af udstødningsgas opfyldt. Ved ændringer af motoren bortfalder typegodkendelsen.

18.4 REACH

REACH betegner en EF-forordning til registrering, vurdering og godkendelse af kemikalier.

Informationer om overholdelse af REACH-forordningen kan findes på www.stihl.com/reach.

19 Reservedele og tilbehør

19.1 Reservedele og tilbehør

STIHL Disse symboler kendetegner originale reservedele fra STIHL og originalt tilbehør fra STIHL.

STIHL anbefaler, at der anvendes originale reservedele fra STIHL og originalt tilbehør fra STIHL.

Reservedele og tilbehør fra andre producenter kan ikke vurderes af STIHL med hensyn til pålidelighed og sikkerhed samt egnethed på trods af løbende markedsovervågning, og STIHL kan heller ikke give garanti for deres anvendelse.

Originale reservedele fra STIHL og originalt tilbehør fra STIHL kan fås hos en STIHL-forhandler.

20 Bortskaffelse

20.1 Bortskaf vandpumpe

Oplysninger om bortskaffelse fås hos de lokale myndigheder eller hos en STIHL forhandler.

Forkert bortskaffelse kan skade helbredet og forurene miljøet.

- ▶ Bring STIHL produkter inklusive emballage til et egnet indsamlingssted for genbrug i overensstemmelse med lokale bestemmelser.
- ▶ Må ikke bortskaffes sammen med husholdningsaffald.

21 EU-overensstemmelseserklæring

21.1 STIHL vandpumpe WP 600.0

STIHL Tirol GmbH
Hans Peter Stihl Straße 5
6336 Langkampfen

Østrig

erklærer på eget ansvar, at

- Konstruktionstype: Vandpumpe
- Nominel effekt: 4,4 kW
- Fabriksmærke: STIHL
- Type: WP 600.0
- Identifikation af serien: VB04

er i overensstemmelse med de relevante bestemmelser i direktiv 2000/14/EC, 2006/42/EC, 2011/65/EC og 2014/30/EU og er konstruert og fremstillet i overensstemmelse med de versjoner af følgende standarder, der er gældende på produktionsdatoen: EN 809 og EN 55012.

De målte og garanterede lydeffektniveauer blev bestemt i overensstemmelse med direktiv 2000/14/EC bilag V.

- Målt lydeffektniveau: 100,4 dB(A)
- Garanteret lydeffektniveau: 103 dB(A)

De tekniske dokumenter opbevares hos STIHL Tirol GmbH.

Produktionsåret og maskinnummeret er angivet på vandpumpen.

Langkampfen, 08.10.2021

STIHL Tirol GmbH

ved fuldmagt

Matthias Fleischer, Leder af produktudvikling

ved fuldmagt

Sven Zimmermann, Leder af kvalitetsafdelingen

22 UKCA-overensstemmelseserklæring

22.1 STIHL vandpumpe WP 600.0

STIHL Tirol GmbH
Hans Peter Stihl Straße 5
6336 Langkampfen

Østrig

erklærer på eget ansvar, at

- Konstruktionstype: Vandpumpe
- Nominel effekt: 4,4 kW
- Fabriksmærke: STIHL
- Type: WP 600.0
- Identifikation af serien: VB04

de relevante bestemmelser i de britiske forordninger Noise Emission in the Environment by Equipment for use Outdoors Regulations 2001, Supply of Machinery (Safety) Regulations 2008, Electromagnetic Compatibility Regulations 2016 og The Restriction of the Use of Certain Hazardous Substances in Electrical and Electronic Equipment Regulations 2012 og er udviklet og

fremstillet i overensstemmelse med de versjoner af følgende standarder, der er gældende på produktionsdatoen: EN 809 og EN 55012.

De målte og garanterede lydeffektniveauer blev bestemt i overensstemmelse med de britiske forordninger Noise Emission in the Environment by Equipment for use Outdoors Regulations 2001, Schedule 8 .

- Målt lydeffektniveau: 100,4 dB(A)
- Garanteret lydeffektniveau: 103 dB(A)

De tekniske dokumenter opbevares hos STIHL Tirol GmbH.

Produktionsåret og maskinnummeret er angivet på vandpumpen.

Langkampfen, 01.07.2022

STIHL Tirol GmbH

ved fuldmagt

Matthias Fleischer, Leder af produktudvikling

ved fuldmagt

Sven Zimmermann, Leder af kvalitetsafdelingen

23 Adresser

www.stihl.com

Innholdsfortegnelse

1	Forord.....	136
2	Informasjon om denne bruksanvisningen.....	136
3	Oversikt.....	136
4	Sikkerhetsforskrifter.....	137
5	Gjør vannpumpen klar til bruk.....	141
6	Koble til en vannkilde.....	142
7	Fyll vannpumpe og motorolje.....	143
8	Starte og stoppe motoren.....	143
9	Kontroller vannpumpen.....	144
10	Arbeid med vannpumpen.....	144
11	Etter arbeidet.....	144

12	Transport.....	145
13	Oppbevaring.....	145
14	Rengjøring.....	145
15	Vedlikeholde.....	145
16	Reparere.....	145
17	Utbedre feil.....	145
18	Tekniske data.....	147
19	Reservedeler og tilbehør.....	148
20	Kassering.....	148
21	EU-samsvarserklæring.....	148
22	Produsentens samsvarserklæring for UKCA.....	148
23	Adresser.....	149

1 Forord

Kjære kunde,

vi er glade for at du har valgt STIHL. Vi utvikler og fremstiller våre produkter i topp kvalitet i samsvar med behovene til våre kunder. Dermed skapes produkter med høy pålitelighet selv ved ekstrem belastning.

STIHL står også for topp kvalitet ved servicen. Vår faghandelen sikrer kompetent rådgøring og opplæring, samt omfattende teknisk omsorg.

STIHL støtter uttrykkelig en bærekraftig og ansvarlig omgang med naturen. Denne bruksanvisningen hjelper deg med å gi ditt STIHL-produkt en lang levetid på trygt og miljøvennlig vis.

Vi takker for din tiltro og ønsker deg god fornøyelse med ditt STIHL-produkt.



Dr. Nikolaus Stihl

VIKTIG! MÅ LESE FØR BRUK OG OPPBEVARER.

2 Informasjon om denne bruksanvisningen

2.1 Aktuelle dokumenter

Denne bruksanvisningen er en oversettelse av den originale driftsveiledningen fra produsenten i henhold til EU-direktiv 2006/42/EC.

Lokale sikkerhetsforskrifter gjelder.

- ▶ Det er viktig at du i tillegg til denne bruksanvisningen leser, forstår og tar vare på følgende dokumenter:
 - Bruksanvisningen og emballasjen til slangen som brukes
 - Bruksanvisning for motor
STIHL EHC 605.0/705.0

2.2 Merking av advarslene i teksten



ADVARSEL

- Merknaden henviser til farer som kan føre til alvorlige personskader eller døden.
 - ▶ De angitte tiltakene kan gjøre at alvorlige personskader eller død unngås.

LES DETTE

- Merknaden henviser til farer som kan føre til materielle skader.
 - ▶ De angitte tiltakene kan gjøre at materielle skader unngås.

2.3 Symboler i teksten



Dette symbolet viser til et kapittel i denne bruksanvisningen.

3 Oversikt

3.1 Vannpumpe

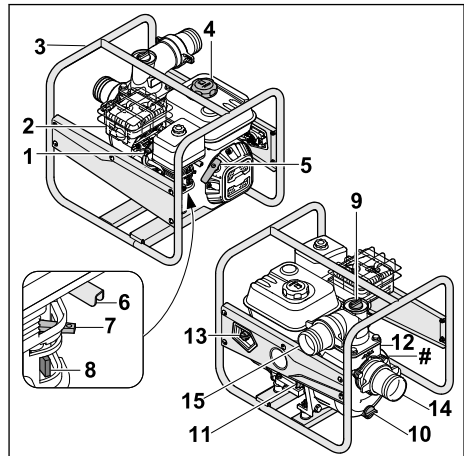

1 Tennpluggstøpsel

Tennpluggstøpslet forbinde tenningsledningen med tennpluggen.

2 Lyddemper

Lyddemperen reduserer vannpumpens støyutslipp.

3 Ramme

Rammen brukes til å beskytte og transportere vannpumpen.

- 4 Tanklokk**
Tanklokket lukker drivstofftanken.
- 5 Starthåndtak**
Starthåndtaket brukes til å starte motoren.
- 6 Gasshendel**
Gasshendelen brukes til å akselerere motoren.
- 7 Startklaffspake**
Startklaffspaken brukes til å starte motoren.
- 8 Drivstoffventil**
Drivstoffventilen stenger drivstofftilførselen.
- 9 Låseskrue**
Låseskruen lukker åpningen for påfylling av vann.
- 10 Låseskrue**
Låseskruen lukker åpningen for utslipp av vann.
- 11 Motoroljelokk foran**
Motoroljelokket lukker åpningen for påfylling av motorolje.
- 12 Motoroljelokk bak**
Motoroljelokket lukker åpningen for kontroll av oljenivået.
- 13 Hovedbryter**
Hovedbryteren brukes til å slå motoren av og på.
- 14 Inntaksåpning**
Inntaksåpningen brukes til å koble til sugeslangen.
- 15 Utløpsåpning**
Utløpsåpningen brukes til å koble til trykkslangen.
- # Merkeplate med maskinnummer**

3.2 Komponenter for tilkobling av slanger

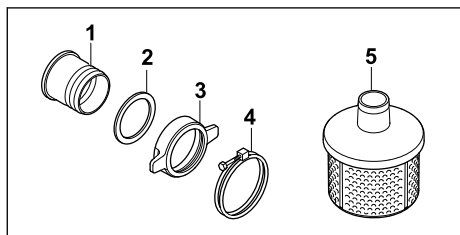

- 1 Stuss**
Stussen brukes til å koble til en slange.
- 2 Tetning**
Tetningen forsegler stussen.

- 3 Overfalsmutter**
Overfalsmutteren fester stussen til vannpumpen.
- 4 Slangeklemme**
Slangeklemmen fester en slange til stussen.
- 5 Sugesisl**
Sugesilen filtrerer vannet som suges inn.

3.3 Symboler

Symbolene kan være plassert på vannpumpen, motor eller oljepåfyllingsstuss og betyr følgende:



Drivstoffkranen åpnes eller lukkes ved å bevege regulatoren.



Ved start av en kald forbrenningsmotor må startklaffen aktiveres.



Vær oppmerksom på påfyllingsmengden for motorolje.



Les, forstå og ta vare på bruksanvisningen.



Motoren må fylles med motorolje før den startes.



Dette symbolet angir spaken for gasshendel.

4 Sikkerhetsforskrifter

4.1 Varselsymboler

Varselsymbolene på vannpumpen betyr følgende:



Følg sikkerhetsanvisningene og tiltakene beskrevet der.



Les, forstå og ta vare på bruksanvisningen.



Bruk hørselsvern.



Unngå å puste inn eksosgass.



Ikke ta på varme overflater.



Aldri fyll på drivstoff mens motoren kjører eller er varm.

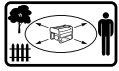

Hold avstand til gjenstander og hold tredjeparter på avstand.

4.2 Forskriftsmessig bruk

Vannpumpe STIHL WP 600.0 brukes til å pumpe ferskvann opp til en høyde på maksimalt 31 m og fra en maksimal dybde på 7 m. Vannpumpen må kun brukes som en frittstående enhet.

Vannpumpe STIHL WP 600.0 må ikke brukes til følgende bruksområder:

- Pumping av bensin, olje, fortynningsmidler, løsemidler og lignende materialer
- Pumping av syrer, alkalier, baser og lignende materialer
- Pumping av flytende mat
- Pumping av saltvann
- Pumping av vann med en temperatur på over 40 °C.

LES DETTE

- Lokale forskrifter og instruksjoner bestemmer uttak av vann fra oberidiske vann.
 - ▶ Følg og overhold lokale forskrifter.

▲ ADVARSEL

- Ved ikke-forskriftsmessig bruk av vannpumpen kan det oppstå alvorlige eller livstruende personskader i tillegg til materielle skader.
 - ▶ Bruk vannpumpen slik det beskrives i denne bruksanvisningen.

4.3 Krav til brukeren

▲ ADVARSEL

- Brukere uten opplæring vil ikke være i stand til å identifisere eller vurdere farer knyttet til vannpumpen. Brukeren eller andre personer kan få alvorlige eller livstruende skader.



- ▶ Les, forstå og ta vare på bruksanvisningen.

- ▶ Hvis vannpumpen skal overlates til noen annen: La bruksanvisningen følge med.
- ▶ Forsikre deg om at brukeren innfrir følgende krav:

- Brukeren er uthvilt.
- Brukeren er fysisk, sensorisk og psykisk i stand til å betjene og arbeide med vannpumpen. Brukere med nedsatt fysisk, sensorisk eller psykisk funksjonsevne skal kun bruke maskinen under tilsyn eller etter anvisning fra en ansvarlig person.
- Brukeren er i stand til å identifisere og vurdere farer knyttet til vannpumpen.
- Brukeren er myndig eller får yrkesopplæring under tilsyn iht. nasjonale bestemmelser.
- Brukeren har fått opplæring fra en STIHL forhandler eller fagkyndig før han/hun tar i bruk vannpumpen for første gang.
- Brukeren er ikke påvirket av alkohol, legemidler eller narkotiske stoff.
 - ▶ Hvis noe er uklart: Kontakt en STIHL forhandler.
- Vannpumpens tenningsystem genererer et elektromagnetisk felt. Det elektromagnetiske feltet kan påvirke pacemakere. Det er fare for alvorlige eller livstruende skader.
 - ▶ Hvis brukeren har pacemaker: Kontroller at pacemakeren ikke påvirkes.

4.4 Bekledning og utstyr

▲ ADVARSEL

- Under arbeidet kan langt hår trekkes inn i vannpumpen. Det er fare for alvorlige skader.
 - ▶ Knyt sammen langt hår og fest det slik at det er over skuldrene.
- Under arbeidet kan brukeren komme i kontakt med forurenset vann, eller det kan sprute vann fra vannpumpen eller slangene. Det er fare for personskader.
 - ▶ Bruk tettsittende beskyttelsesbriller. Egnede beskyttelsesbriller er testet og merket iht. standarden EN 166 eller nasjonale forskrifter, og fås kjøpt i butikk.
- Det genereres støy under arbeidet. Støyen kan skade hørselen.
 - ▶ Bruk hørselsvern.



- Uegnede klær kan sette seg fast i vannpumpen. Brukere som ikke benytter egnet bekledning, kan få alvorlige skader.
 - ▶ Ha på deg tettsittende klær.
 - ▶ Ikke ha på deg skjurf eller smykker.
- Uegnet skotøy kan gjøre at brukeren glir. Det er fare for personskader.

- ▶ Bruk kraftige, heldekkende sko med såler som har god gripeevne.

4.5 Arbeidsområde og omgivelser

▲ ADVARSEL

- Barn, dyr og personer som tilfeldigvis befinner seg i nærheten, vil ikke være oppmerksomme på eller kunne vurdere farene knyttet til vannpumpen. Barn, dyr og tilfeldige personer i nærheten kan få alvorlige skader, og det er risiko for materialskader.
 - ▶ Pass på at ingen andre (verken personer eller dyr) oppholder seg i arbeidsområdet.
 - ▶ Ikke la vannpumpen stå uten tilsyn.
 - ▶ Sørg for at barn ikke kan leke med vannpumpen.
- Mens motoren går, kommer det varm eksosgass ut av lydtemperen. Varm eksosgass kan antenne lett brennbare materialer og utløse brann.
 - ▶ Hold eksogasstrålen unna lett brennbare materialer.

4.6 Sikkerhetsmessig forsvarlig tilstand

Vannpumpen er i sikkerhetsmessig forsvarlig tilstand hvis følgende betingelser er oppfylt:

- Vannpumpen er uskadet.
- Det lekker ikke drivstoff fra vannpumpen.
- Tankklokken er lukket.
- Vannpumpen er ren.
- Betjeningselementene fungerer og har ikke blitt endret på.
- Det er montert slanger som er egnet for bruk på vannpumper.
- Slangene er riktig montert.
- Det er montert originalt tilbehør fra STIHL på vannpumpen.
- Tilbehøret er riktig montert.

▲ ADVARSEL

- Hvis klipperen ikke er i sikkerhetsmessig forsvarlig tilstand, kan det hende at komponentene ikke lenger fungerer som de skal, sikkerhetsanordningene kan settes ut av drift, og det kan lekker drivstoff. Det er fare for alvorlige eller livstruende personskader.
 - ▶ Arbeid med en uskadet vannpumpe.
 - ▶ Hvis det lekker drivstoff fra vannpumpen: Ikke arbeid med vannpumpen. Kontakt en STIHL forhandler.
 - ▶ Lukk tankklokken.
 - ▶ Hvis vannpumpen er skitten: Rengjør vannpumpen.
 - ▶ Ikke bytt vannpumpen.

- ▶ Hvis betjeningselementene ikke fungerer: Ikke arbeid med vannpumpen.
- ▶ Monter kun slanger som er egnet for bruk på vannpumper.
- ▶ Monter originalt tilbehør fra STIHL på vannpumpen.
- ▶ Monter slangene og tilbehør som beskrevet i denne bruksanvisningen eller i bruksanvisningen for tilbehøret.
- ▶ Ikke stikk gjenstander inn i åpningene på vannpumpen.
- ▶ Slitte eller skadde varselskilt må skiftes.
- ▶ Hvis noe er uklart: Kontakt en STIHL forhandler.

4.7 Drivstoff og påfylling

▲ ADVARSEL

- Denne vannpumpen går på bensin. Bensin er høyantennelig. Hvis bensin kommer i kontakt med åpen ild eller varme gjenstander, kan det føre til brann eller eksplosjon. Det er fare for alvorlige eller livstruende personskader og materielle skader.
 - ▶ Hold bensin unna varme og ild.
 - ▶ Unngå å søle bensin.
 - ▶ Hvis det søles bensin: Tørk opp bensinen med en klut og ikke start motoren før alle deler av vannpumpen og området rundt vannpumpen er tørre.
 - ▶ Røyking forbudt.
 - ▶ Ikke fyll på drivstoff nær åpen ild.
 - ▶ Slå av motoren, og la den avkjøles før du fyller drivstoff.
 - ▶ Hvis tanken må tømmes: Gjør dette uten-dørs.
 - ▶ Start motoren minst 3 meter unna der du fylte på tanken.
 - ▶ Aldri oppbevar vannpumpen i lukkede rom mens det er bensin på tanken.
- Innåndet bensindamp kan medføre forgiftning.
 - ▶ Ikke pust inn bensindamp.
 - ▶ Fyll på tanken på et sted med god ventilasjon.
- Vannpumpen går varm under bruk. Bensinen utvider seg i drivstofftanken, og det kan oppstå overtrykk. Det kan sprute ut bensin når tankklokken åpnes. Bensinen som spruter ut, kan antennes. Det er fare for alvorlige skader.
 - ▶ Vent til vannpumpen er avkjølt før du åpner tankklokken.
- Klær det har kommet bensin på, vil lettere kunne antennes. Det er fare for alvorlige eller livstruende personskader og materielle skader.
 - ▶ Hvis du får bensin på klærne: Bytt klær.

- Bensin kan skade miljøet.
 - ▶ Unngå å søle drivstoff.
 - ▶ Kasser bensinen på en miljøvennlig og forskriftsmessig måte.
- Hvis du får bensin på huden eller i øynene, kan dette føre til irritasjoner.
 - ▶ Unngå kontakt med bensin.
 - ▶ Hvis du har fått bensin på huden: Vask huden med rikelige mengder vann og såpe.
 - ▶ Hvis du har fått bensin i øynene: Skyll med rikelige mengder rent vann i minst 15 minutter, og kontakt lege.
- Vannpumpens tenningsystem produserer gnister. Slike gnister vil kunne forårsake brann og eksplosjoner i lettantennelige eller eksplosjonsfarlige omgivelser. Det er fare for alvorlige eller livstruende personskader og materielle skader.
 - ▶ Bruk tennpluggene som er beskrevet i denne bruksanvisningen.
 - ▶ Skru inn tennpluggen, og stram godt til.
 - ▶ Trykk tennpluggstøpselet godt inn.
- Hvis det fylles på bensin som er uegnet for motoren, kan vannpumpen bli skadet.
 - ▶ Bruk ny, blyfri bensin av god kvalitet.
 - ▶ Følg spesifikasjonene i bruksanvisningen for motoren.
- Hvis brukeren har på seg hørselsvern og motoren kjører, kan brukeren ha vanskeligere for å fange opp og vurdere lyder.
 - ▶ Arbeid rolig og konsentrert.
- Hvis vannpumpen begynner å fungere annerledes/unormalt under arbeidet, kan det tyde på at den ikke lenger er i sikkerhetsmessig forsvarlig tilstand. Det er fare for alvorlige personskader og materielle skader.
 - ▶ Avslutt arbeidet, og kontakt en STIHL forhandler.
- Vann kan fryse på gulvet og i komponenter i vannpumpen ved temperaturer under 0 °C. Brukeren kan skli, falle og bli alvorlig skadet. Det kan oppstå materielle skader.
 - ▶ Ikke bruk vannpumpen ved temperaturer under 0 °C.
- Hvis det trekkes i sugeslangen eller trykkslangen, kan vannpumpen bevege seg og velte. Det kan oppstå materielle skader.
 - ▶ Ikke trekk i sugeslangen eller trykkslangen.
- Hvis vannpumpen plasseres på et skrånende, ujevnt eller uasfaltert underlag, kan den bevege seg og velte. Det kan oppstå materielle skader.
 - ▶ Plasser vannpumpen på et vannrett, plant og asfaltert underlag.
 - ▶ Vannpumpen må sikre slik at den ikke kan bevege seg.
- Svært brannfarlige og eksplosive væsker som suges inn kan forårsake brann og eksplosjon. Det er fare for alvorlige eller livstruende personskader og materielle skader.
 - ▶ Ikke sug opp eller påfør lett antennelige eller eksplosive væsker.
- Irriterende, etsende og giftige væsker som suges inn kan være helsefarlige og skade komponenter i vannpumpen. Det er fare for alvorlige eller livstruende personskader og materielle skader.
 - ▶ Ikke sug inn eller påfør irriterende, etsende eller giftige væsker.
- Vannpumpen er ikke bakteriefri og ikke næringsmiddelsikker. Hvis flytende mat suges inn, blir den forurenset.
 - ▶ Ikke sug inn eller spre flytende mat.
- Hvis vannpumpen ikke fylles med vann før motoren startes, kan vannpumpen skades.
 - ▶ Fyll vannpumpen med vann før du starter motoren.
- Hvis sugesilen ikke er montert, kan gjenstander suges inn i vannpumpen. Vannpumpen kan bli tilstoppet eller skadet.
 - ▶ Fest sugesilen.

4.8 Arbeide

▲ ADVARSEL

- Brukeren kan miste kontroll over vannpumpen hvis han/hun ikke starter motoren riktig. Det er fare for alvorlige skader.
 - ▶ Start motoren slik det beskrives i denne bruksanvisningen.
- Hvis vannpumpen tas i bruk uten at slangene er festet, kan brukeren få hendene inn i inntaksåpningen og utløpsåpningen. Det er fare for alvorlige skader.
 - ▶ Vannpumpen må bare brukes med slangene tilkoblet.
 - ▶ Ikke stikk hendene inn i inntaksåpningen eller utløpsåpningen.
- Det dannes eksosgass når motoren er i gang. Innåndet eksosgass kan medføre forgiftning.
 - ▶ Unngå å puste inn eksosgass.



- ▶ Sørg for god ventilasjon når du arbeider med vannpumpen.
- ▶ Ikke arbeid i en brønn med vannpumpen.
- ▶ Hvis du blir uvel/svimmel eller får synsforstyrrelser eller hørselsproblemer: Avslutt arbeidet, og kontakt lege.

- Vannpumpens motor er ikke vanntett. Hvis vannpumpen plasseres i vann, kan motoren bli skadet.
 - ▶ Bruk vannpumpen på et tørt underlag.
- En slange som er lagt feil kan den bli skadet eller utgjøre en snublefare. Det kan oppstå personskafer samt skader på slangene.
 - ▶ Legg og merk slangene slik at ingen kan snuble i den.
 - ▶ Legg slangene slik at den ikke strammes eller sammenvikles.
 - ▶ Før slangene slik at de ikke skades, knekkes, knuses eller gnages.
 - ▶ Beskytt slangene mot varme, olje og kjemikalier.
- Personer som sitter eller står på vannpumpen, kan komme i kontakt med varme apparatdeler og bli alvorlig skadet. Hvis gjenstander plasseres på vannpumpen, kan de falle ned og personer kan bli alvorlig skadet.
 - ▶ Ikke sitt eller stå på vannpumpen.
 - ▶ Ikke plasser gjenstander på vannpumpen.

4.9 Transport

▲ ADVARSEL

- Vannpumpen kan velte eller bevege seg under transport. Det er fare for personskafer og materielle skader.
 - ▶ Slå av motoren.
 - ▶ Sikre vannpumpen med strammestroppe, remmer eller nett, slik at den ikke kan velte eller settes i bevegelse.
- Etter kjøring av motoren, kan lyddemperen og motoren være svært varme. Brukeren risikerer å brenne seg.
 - ▶ Bær vannpumpen på rammen slik at lyddemperen peker bort fra karosseriet.
- Vann kan fryse i vannpumpens komponenter ved temperaturer under 0 °C. Vannpumpen kan bli skadet.
 - ▶ Tøm vannpumpen.

4.10 Oppbevaring

▲ ADVARSEL

- Barn har ikke kunnskap om og kan ikke vurdere farer knyttet til vannpumpen. Barn kan få alvorlige personskafer.
 - ▶ Slå av motoren.
 - ▶ Oppbevar vannpumpen utenfor rekkevidde for barn.
- Metalldele og elektriske kontakter på vannpumpen kan ruste som følge av fuktighet. Vannpumpen kan bli skadet.
 - ▶ Oppbevar vannpumpen i ren og tørr stand.

- Vann kan fryse i vannpumpens komponenter ved temperaturer under 0 °C. Vannpumpen kan bli skadet.
 - ▶ Tøm vannpumpen.

4.11 Rengjøre, vedlikeholde og reparere







▲ ADVARSEL

- Hvis motoren kjører under rengjøring, vedlikehold eller reparasjon, kan vannpumpen starte utilsiktet. Det er fare for alvorlige personskafer og materielle skader.
 - ▶ Slå av motoren.
- Etter kjøring av motoren, kan lyddemperen og motoren være svært varme. Vær forsiktig så du ikke brenner deg på dem.
 - ▶ Vent til lyddemperen og motoren er avkjølt.
- Sterke rengjøringsmidler samt rengjøring med vannstråler eller spisse gjenstander kan føre til skader på vannpumpen eller slangene. Hvis vannpumpen eller slangene ikke blir riktig rengjort, kan ikke komponentene lenger fungere riktig, og sikkerhetsanordningene settes ut av drift. Det kan oppstå alvorlige personskafer.
 - ▶ Rengjør vannpumpen slik det beskrives i denne bruksanvisningen.
 - ▶ Rengjør slangene slik det beskrives i denne bruksanvisningen.
- Hvis vannpumpen eller slangene ikke blir riktig vedlikeholdt eller reparert i tråd med denne bruksanvisningen, kan ikke komponentene lenger fungere riktig, og sikkerhetsanordningene settes ut av drift. Det er fare for alvorlige eller livstruende personskafer.
 - ▶ Rengjør eller reparer vannpumpen slik det beskrives i denne bruksanvisningen.
 - ▶ Vedlikehold slangene som beskrevet i bruksanvisningen for de slangene som brukes.

5 Gjør vannpumpen klar til bruk

5.1 Gjør vannpumpen klar til bruk

Utfør følgende trinn før hver bruk:

- ▶ Fjern emballasjen og transportsikringene.
- ▶ Kontroller at vannpumpen er i sikker stand:  4.6.
- ▶ Rengjør vannpumpen,  14.1
- ▶ Koble vannpumpen til en vannkilde,  6.1.
- ▶ Fyll vannpumpehuset med vann,  6.2.
- ▶ Påfylling av vannpumpe,  7.1.
- ▶ Fyll på motorolje,  7.2
- ▶ Kontroller betjeningsselementene,  9.1.

- ▶ Hvis trinnene ikke kan gjennomføres: Ikke bruk vannpumpen. Kontakt en STIHL forhandler.

6 Koble til en vannkilde

6.1 Koble vannpumpen til en vannkilde

Vannpumpen kan hente vann fra regntønner, sisterner og rennende eller stående vann.

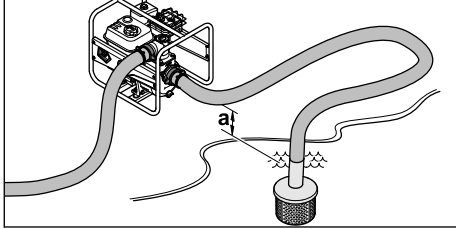

For at vannet skal kunne suges inn, må høydeforskjellen mellom vannpumpen og vannkilden ikke overskride den maksimale sugehøyden (a),  18.

Sugeslangen må være stabil for å hindre kollaps ved undertrykk.

Sugesilen må brukes.

Montering av slange tilkoblinger

- ▶ Slå av motoren.

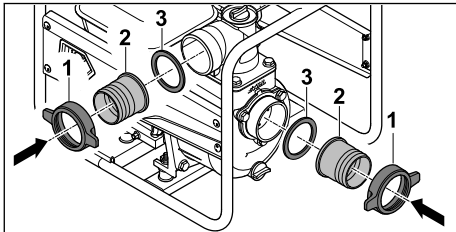

- ▶ Skru på overfalsmutteren (1) sammen med stussen (2) og tetningen (3).

Montere slangene

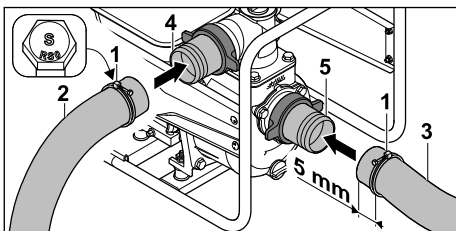

- ▶ Skyv slangeklemmen (1) på trykkslangen (2) og sugeslangen (3).
- ▶ Skyv trykkslangen (2) over stussen (4).
- ▶ Skyv sugeslangen (3) over stussen (5).

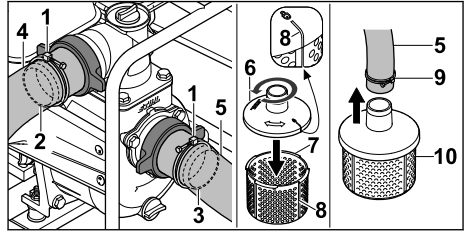

- ▶ Juster slangeklemmen (1) midt over motstands måleren på stussen (2 og 3).
- ▶ Trekk til skruene på slangeklemmene (1). Trykkslangen (4) og sugeslangen (5) er koblet fast til vannpumpen.
- ▶ Sett den øvre delen av sugesilen (6) på den nedre delen av sugesilen (7), og vri den mot urviseren til merkene (8) på den øvre delen (6) og den nedre delen (7) er på linje. Den øvre delen (6) og den nedre delen (7) av sugesilen er festet til hverandre.
- ▶ Skyv slangeklemmen (9) på den andre enden av sugeslangen (5).
- ▶ Skyv den andre enden av sugeslangen (5) over munnstykket på sugesilen (10).
- ▶ Juster slangeklemmen (9) midt på stussen på sugesilen (10).
- ▶ Trekk til skruen på slangeklemmen (10). Sugesilen (10) er festet til sugeslangen (5).
- ▶ Heng sugesilen (10) i vannkilden slik at sugesilen (10) ikke berører bakken.



ADVARSEL

- Ikke koble vannpumpen fra vannkilden under drift og la den gå tom. Drift uten et helt fylt pumpehus kan føre til alvorlige skader på vannpumpen.

6.2 Fylle vannpumpehuset med vann

LES DETTE

- Ved levering er det ikke fylt vann i vannpumpehuset. For at vann skal suges inn og pumpes gjennom slangene, må vannpumpen være fylt med vann. Hvis motoren startes uten vann eller med for lite vann i vannpumpehuset, kan vannpumpen skades.
 - ▶ Fyll vann i vannpumpehuset før du starter.

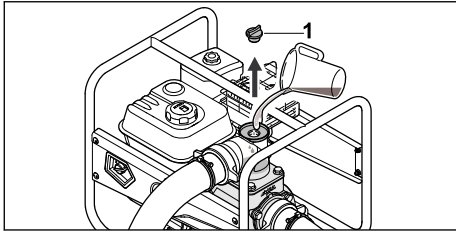

- ▶ Vri låseskruen (1) mot urviseren til låseskruen (1) kan tas ut.
- ▶ Fyll vannpumpehuset med minst 2,5 liter vann.
- ▶ Sett på låseskruen (1).
- ▶ Vri låseskruen (1) med urviseren, og stram den godt for hånd.

7 Fyll vannpumpe og motorolje

7.1 Påfylling av vannpumpen

LES DETTE

- Hvis vannpumpen ikke fylles med riktig drivstoff, kan det føre til skade på vannpumpen.
 - ▶ Se bruksanvisningen for motoren.
- ▶ Slå av motoren.
- ▶ Plasser vannpumpen på et flatt underlag med tankklokke vendt oppover.
- ▶ Rengjør området rundt tankklokke med en fuktig klut.

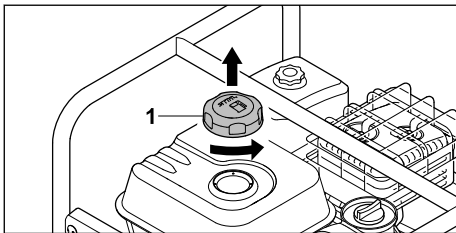

- ▶ Vri tankklokke (1) mot urviseren til det kan tas av.
- ▶ Ta av tankklokke (1).
- ▶ Fyll på drivstoff uten å søle, og la det være minst 15 mm igjen til kanten av drivstofftanken.

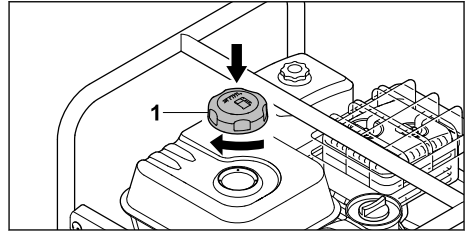

- ▶ Sett tankklokke (1) på drivstofftanken.
- ▶ Vri tankklokke (1) med urviseren, og stram det godt for hånd.
Drivstofftanken er lukket.

7.2 Fylle på motorolje

Motoroljen smører og kjøler motoren.

Du finner spesifikasjoner for motoroljen og riktig påfyllingsmengde i bruksanvisningen for motoren.

LES DETTE

- Det er ikke fylt på motorolje ved levering. Vannpumpen kan ta skade hvis motoren startes uten eller med for lite motorolje.
 - ▶ Kontroller alltid motoroljenivået før du starter motoren, og fyll eventuelt på mer motorolje.
- ▶ Fyll på motorolje slik det beskrives i bruksanvisningen for motoren.

8 Starte og stoppe motoren

8.1 Starte motoren

- ▶ Plasser vannpumpen på et jevnt underlag.

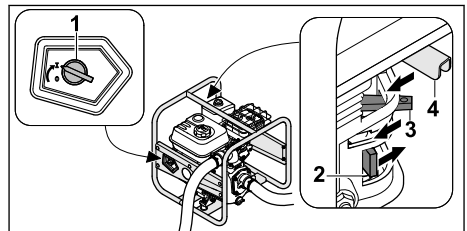

- ▶ Vri hovedbryteren (1) til I.
- ▶ Skyv drivstoffventilen (2) i pilretningen.
- ▶ Skyv startklaffspaken (3) i pilretningen.
- ▶ Skyv gasshendelen (4) i pilretningen.

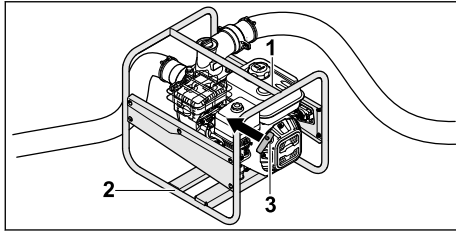

- ▶ Trykk vannpumpen mot bakken med venstre hånd på den øvre rammen (1), og trå på den nedre rammen (2) med høyre fot.
- ▶ Trekk starthåndtaket (3) sakte ut med høyre hånd til du merker motstand.
- ▶ Fortsett å trekke starthåndtaket (3) raskt ut og la det gå tilbake til motoren starter.
- ▶ Skyv startklaffspaken tilbake slik at motoren ikke oversvømmes.

8.2 Slå av motoren

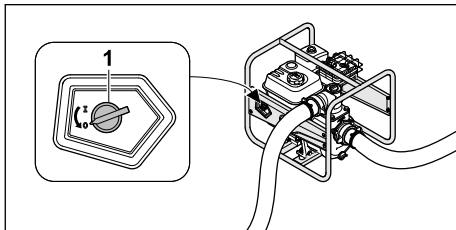

- ▶ Vri hovedbryteren (1) til 0. Motoren stopper.

9 Kontroller vannpumpen

9.1 Kontroller betjeningselementene

- ▶ Starte motoren.
- ▶ Vri hovedbryteren til 0. Motoren stopper.
- ▶ Hvis motoren ikke stopper:
 - ▶ Steng drivstoffkranen, ikke bruk vannpumpen og ta kontakt med en STIHL-forhandler. Hovedbryteren er defekt.

10 Arbeid med vannpumpen

10.1 Sikker vannpumpe

- ▶ Vannpumpen må sikre slik at den ikke kan bevege seg.

10.2 Legging av sugeslangen

For å unngå for stor belastning på den gjengede tilkoblingen til inntaksåpningen og for å forhindre

at tetningen blir knust eller forskjøvet, bør du plassere en egnet gjenstand under sugeslangen.

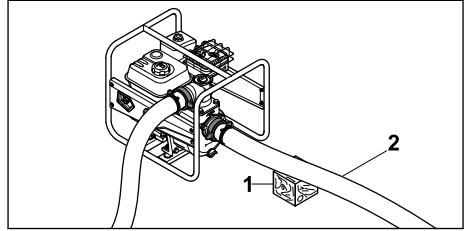

- ▶ Legg en egnet gjenstand (1) under sugeslangen (2) slik at den går så rett som mulig og ikke har noen knekk.

10.3 Pumpe

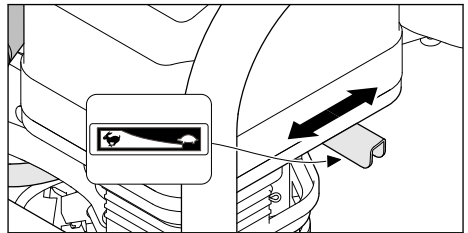

Pumpeeffekten kan justeres ved å justere gasshåndtaket.

- ▶ Skyv gasshendetil til posisjon : Pumpekapasiteten reduseres.
- ▶ Skyv gasshendetil til posisjon : Pumpekapasiteten øker.

11 Etter arbeidet

11.1 Etter arbeid

- ▶ Koble vannpumpen til en vannkilde på en slik måte at det ikke kan suges inn sand eller smuss.
- ▶ Start motoren. Sand og smuss spyles ut av vannpumpen og slangene.
- ▶ Slå av motoren.
- ▶ La vannpumpen kjøle seg ned.

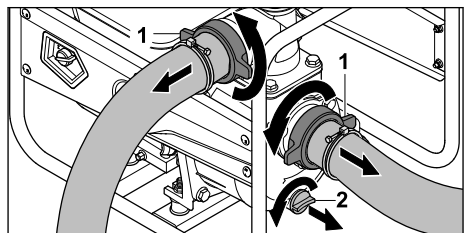

- ▶ Skru ut overfalsmutterne (1). Slangene demonteres.
- ▶ Vri låseskruen (2) mot urviseren til låseskruen (2) kan tas ut. Vannet strømmer ut av vannpumpen.
- ▶ Vipp vannpumpen forover for fullstendig tømning.
- ▶ Sett på låseskruen (2).
- ▶ Vri låseskruen (2) med urviseren, og stram den godt for hånd.
- ▶ Hvis vannpumpen er våt: La vannpumpen tørke.
- ▶ Rengjør vannpumpen.

12 Transport

12.1 Transport av vannpumpe

- ▶ Slå av motoren.

Ta med vannpumpe

- ▶ Bær vannpumpen på rammen slik at lyddemperen peker bort fra karosseriet.

Transport av vannpumpen i et kjøretøy

- ▶ Sikre vannpumpen i oppreist stilling slik at den ikke kan velte eller bevege seg.

13 Oppbevaring

13.1 Oppbevar vannpumpe

- ▶ Slå av motoren.
- ▶ Oppbevar vannpumpen på en måte som innfrir følgende betingelser:
 - Vannpumpen kan ikke velte og kan ikke bevege seg.
 - Oppbevar vannpumpen utenfor rekkevidde for barn.
 - Vannpumpen er ren og tørr.
 - Oppbevaringstemperaturen er -20 °C til +60 °C.
- ▶ Hvis vannpumpen lagres i mer enn 30 dager:
 - ▶ Åpne tankklokken.
 - ▶ Tømme drivstofftanken.
 - ▶ Lukk tankklokken.

14 Rengjøring

14.1 Rengjør vannpumpen

- ▶ Slå av motoren.
- ▶ La vannpumpen kjøle seg ned.

17 Utbedre feil

17.1 Utbedre feil på vannpumpen

Feil/problem	Årsak	Tiltak
Motoren kan ikke startes.	Det er ikke nok drivstoff i drivstofftanken.	▶ Påfylling av vannpumpe.

- ▶ Rengjør vannpumpen med en fuktig klut eller STIHL løsemiddel for harpiks.
- ▶ Rengjør ventilasjonssporene med en børste.

14.2 Rengjør sugesilen

- ▶ Slå av motoren.
- ▶ Skyll sugesilen under rennende vann.

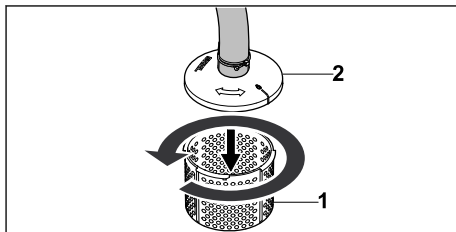

- ▶ Ved grovere tilsmussing løsner du den nedre delen av sugesilen (1) fra den øvre delen av sugesilen (2) ved å vri den mot urviseren, fjerner den og skyller den fra innsiden med rennende vann.

14.3 Rengjør slanger

- ▶ Slå av motoren.
- ▶ Rengjør slanger med en fuktig klut.
- ▶ Skyll slangene med vann.

15 Vedlikeholde

15.1 Vedlikeholdsintervaller

Vedlikeholdsintervallene avhenger av omgivelserforholdene og arbeidsbetingelsene. STIHL anbefaler følgende vedlikeholdsintervaller:

Motor

- ▶ Vedlikehold motoren slik det er angitt i bruksanvisningen for motoren.

Vannpumpe

- ▶ Få vannpumpen kontrollert årlig hos en STIHL forhandler.

16 Reparere

16.1 Reparere vannpumpe

Brukeren kan ikke reparere vannpumpen selv.

- ▶ Hvis vannpumpen er skadet: Ikke bruk vannpumpen. Kontakt en STIHL forhandler.

Feil/problem	Årsak	Tiltak
	Forgasseren er for varm.	► La vannpumpen kjøle seg ned.
	Forgasseren er isete.	► La vannpumpen varmes opp.
	Hovedbryteren står i posisjon 0.	► Betjen hovedbryteren.
	Dårlig, forurenset eller gammelt drivstoff i tanken.	► Bruk alltid (blyfri) bensin av god kvalitet. ► Rengjør forgasseren. ► Rengjør drivstoffrøret.
	Tennpluggstøpselet er koblet fra tennpluggen eller pluggledningen er dårlig festet på kontakten.	► Rengjør eller skift ut tennpluggen. ► Kontroller forbindelsen mellom pluggledningen og støpselet.
	Tennpluggen er tilsetet/skadet eller elektrodavstanden er feil.	► Rengjør eller skift ut tennpluggen. ► Juster elektrodavstanden.
	Motoren er over-svømmet.	► Skru ut tennpluggen og tørk den, sett hovedbryteren på 0 og trekk i startsnoren flere ganger med utskrudd tennplugg.
	Luftfilteret er skittent.	► Rengjør eller skift ut luftfilteret.
	Oljenivået til motoren er for lavt.	► Fyll på motorolje.
Motoren er vanskelig å få start på, eller effekten avtar.	Det har kommet vann i drivstofftanken og forgasseren eller forgasseren er tilstoppet.	► Tøm drivstofftanken og rengjør drivstoffrøret og forgasseren.
	Drivstofftanken er skitten.	► Rengjør drivstofftanken.
	Tennpluggen er rustet.	► Rengjør eller skift ut tennpluggen.
	Brukte feil drivstoff.	► Kontroller drivstoffet.
	Luftfilteret er skittent.	► Rengjør eller skift ut luftfilteret.
Motoren blir svært varm.	Kjøleribbene er skitne.	► Rengjør kjøleribbene.
Motoren går ujevnt.	Brukte feil drivstoff.	► Kontroller drivstoffet.
	Det er ikke nok drivstoff i drivstofftanken.	► Påfylling av vannpumpe.
	Luftfilteret er skittent.	► Rengjør eller skift ut luftfilteret.
Motoren stopper under drift.	Oljenivået i motoren er for lavt, og oljetrykksensoren stopper motoren.	► Etterfyll motorolje.
	Det er ikke nok drivstoff i drivstofftanken.	► Påfylling av vannpumpe.
Sterk røykutvikling.	Oljenivået til motoren er for høyt.	► Tappe ut motorolje.
	Luftfilteret er skittent.	► Rengjør eller skift ut luftfilteret.
Vibrasjonene under drift er for sterke.	Vibrasjonsdemperne er utslitte.	► Bytt ut vibrasjonsdemperen.
Vannpumpen pumper ikke vann.	Sugesilen eller slangene er tette.	► Rengjør sugesilen og slangene.

Feil/problem	Årsak	Tiltak
	Det er mangel på vann.	► Sørg for at det er tilstrekkelig med vann tilgjengelig.
	Det er ikke vann i vannpumpen.	► Koble vannpumpen til en vannkilde. ► Fyll vannpumpen med vann.
	Maksimal leveringshøyde eller maksimal sugehøyde er overskredet.	► Vær oppmerksom på maksimal leveringshøyde eller maksimal sugehøyde.  18
	Sugeslangen har kollapset.	► Bruk en iboende stabil for seg selv sugeslange.
	Sugeslangen lekker eller er ikke riktig tilkoblet.	► Kontroller sugeslangen og tilkoblingen.

18 Tekniske data

18.1 Vannpumpe STIHL WP 600.0

- Slagvolum: 212 cm³
- Effekt (P) i henhold til ISO 8893: 4,4 kW
- Belastningshastighet (n): 3600 /min
- Maksimal tomgangshastighet (n₀): 3850 /min
- Vekt (m) med tom drivstofftank: 29 kg
- Maksimalt innhold i drivstofftanken: 3,6 dm³ (3,6 l)
- Stussdiameter: 76 mm (3")
- Maksimal leveringshøyde: 31 m
- Maksimal sugehøyde: 7 m

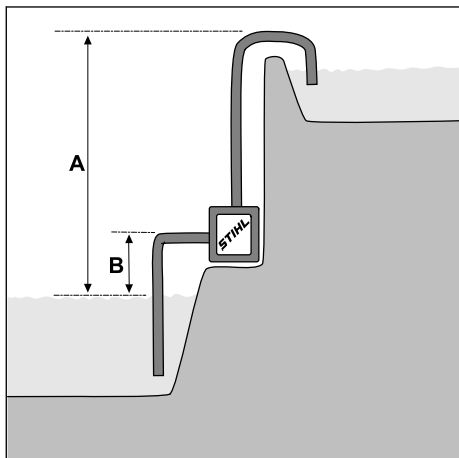

- A = leveringshøyde, B = sugehøyde
- Maksimal leveringsfrekvens (V_{max}): 63 m³/h
- Leveringsfrekvensen avhenger av leveringshøyden.

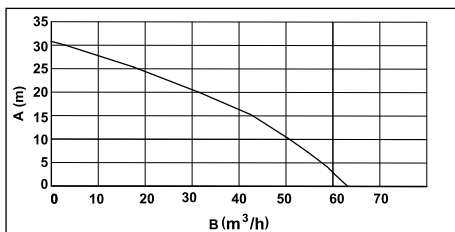

A = leveringshøyde, B = leveringsfrekvens

Enhetens dimensjoner

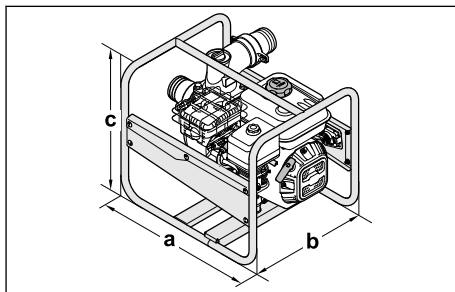

a = 54 cm, b = 44 cm, c = 45 cm

18.2 Lydverdier

- K-verdien for lydtrykknivået er 3 dB(A). K-verdien for lydeffektnivået er 3 dB(A).
- Målt lydtrykknivå L_{pA} iht. ISO 20361: 87 dB(A)
 - Målt lydeffektnivå L_{wA} iht. 2000/14/EC: 100,4 dB(A)
 - Lydeffektnivå L_{wA} garantert i henhold til 2000/14/EC: 103 dB(A)

18.3 Eksosutslippsnivå

CO₂-verdien som måles under EU-typegodkjenningsprosessen er oppgitt i de produktspesifikke tekniske dataene på www.stihl.com/co2.

Den målte CO₂-verdien ble bestemt på en representativ motor under en standardisert testprosedyre ved laboratorieforhold, og utgjør ikke en uttrykkelig eller underforstått ytelsesgaranti for en bestemt motor.

Tiltenkt bruk og vedlikehold beskrevet i denne håndboken vil tilfredsstille de gjeldende kravene for eksosutslipp. Endringer på motoren vil ugyldiggjøre driftstillatelsen.

18.4 REACH

REACH betegner en EF-forordning for registrering, vurdering og godkjenning av kjemikalier.

Informasjon om oppfyllelse av REACH forordningen er angitt under www.stihl.com/reach.

19 Reservedeler og tilbehør

19.1 Reservedeler og tilbehør

STIHL Disse symbolene identifiserer STIHL reservedeler og originalt STIHL tilbehør.

STIHL anbefaler å bruke STIHL reservedeler og originalt STIHL tilbehør.

Reservedeler og tilbehør fra andre produsenter kan ikke vurderes av STIHL med hensyn til pålitelighet, sikkerhet og egnethet til tross for løpende markedsobservasjon og STIHL kan ikke garantere for deres bruk.

Originale STIHL reservedeler og originalt STIHL tilbehør fås kjøpt hos en STIHL fagforhandler.

20 Kassering

20.1 Avhending av vannpumpe

Kontakt de ansvarlige lokale myndighetene eller en STIHL forhandler for mer informasjon om kassering.

Ikke-forskriftsmessig kassering kan medføre helse- og miljøskader.

- ▶ STIHL produkter og tilhørende emballasje skal leveres inn til resirkulering iht. lokale forskrifter.
- ▶ Ikke kast dette materialet sammen med vanlig husholdningsavfall.

21 EU-samsvarserklæring

21.1 Vannpumpe STIHL WP 600.0

STIHL Tirol GmbH
Hans Peter Stihl-Straße 5
6336 Langkampfen

Østerrike

erklærer under eget ansvar at

- Designtype: Vannpumpe
- Nominell effekt: 4,4 kW
- Fabrikkermerke: STIHL
- Type: WP 600.0
- Serieidentifikasjon: VB04

oppfyller de relevante bestemmelsene i direktiv 2000/14/EU, 2006/42/EC, 2011/65/EU og 2014/30/EU, og er utviklet og produsert i samsvar med versjonene av følgende standarder som var gyldige på produksjonsdatoen: EN 809 og EN 55012.

Det garanterte lydeffektnivået er målt i henhold til direktiv 2000/14/EC, vedlegg V.

- Målt lydeffektnivå: 100,4 dB(A)
- Garantert lydeffektnivå: 103 dB(A)

De tekniske dokumentene oppbevares av STIHL Tirol GmbH.

Produksjonsår og maskinnummer er angitt på vannpumpen.

Langkampfen, 08.10.2021

STIHL Tirol GmbH

v/ 

Matthias Fleischer, Ansvarlig for produktutvikling

v/ 

Sven Zimmermann, Hovedavdelingsleder for kvalitet

22 Produsentens samsvarserklæring for UKCA

22.1 Vannpumpe STIHL WP 600.0

STIHL Tirol GmbH
Hans Peter Stihl-Straße 5
6336 Langkampfen

Østerrike

erklærer under eget ansvar at

- Designtype: Vannpumpe
- Nominell effekt: 4,4 kW
- Fabrikkermerke: STIHL
- Type: WP 600.0
- Serieidentifikasjon: VB04

er i tråd med de relevante bestemmelsene i det britiske regelverket Noise Emission in the Environment by Equipment for use Outdoors Regulations 2001, Supply of Machinery (Safety) Regulations 2008, Electromagnetic Compatibility Regulations 2016 og The Restriction of the Use of Certain Hazardous Substances in Electrical and Electronic Equipment Regulations 2012 og er utviklet og produsert i samsvar med versjonene av følgende standarder som var gyldige på produksjonsdatoen: EN 809 og EN 55012.

Det garanterte lydeffektivitet er målt i henhold til det britiske direktivet Noise Emission in the Environment by Equipment for use Outdoors Regulations 2001, Schedule 8 .

- Målt lydeffektivitet: 100,4 dB(A)
- Garantert lydeffektivitet: 103 dB(A)

De tekniske dokumentene oppbevares av STIHL Tirol GmbH.

Produksjonsår og maskinnummer er angitt på vannpumpen.

Langkampfen, 01.07.2022

STIHL Tirol GmbH

v /



Matthias Fleischer, Ansvarlig for produktutvikling

v /



Sven Zimmermann, Hovedavdelingsleder for kvalitet

23 Adresser

www.stihl.com

Obsah

1	Úvod.....	149
2	Informace k tomuto návodu k použití.....	150
3	Přehled.....	150
4	Bezpečnostní pokyny.....	151
5	Příprava vodního čerpadla k použití.....	156
6	Připojení na vodní zdroj.....	156
7	Doplňování paliva a motorového oleje do vodního čerpadla.....	157
8	Startování a vypínání motoru.....	158
9	Kontrola vodního čerpadla.....	158
10	Použití vodního čerpadla.....	158
11	Po skončení práce.....	159
12	Přeprava.....	159
13	Skladování.....	159
14	Čištění.....	159
15	Údržba.....	160
16	Oprava.....	160
17	Odstranění poruch.....	160
18	Technická data.....	161
19	Náhradní díly a příslušenství.....	162
20	Likvidace.....	162
21	Prohlášení o konformitě EU.....	163
22	UKCA-Prohlášení o konformitě.....	163
23	Adresy.....	164

1 Úvod

Vážená zákaznice, vážený zákazník,

těší nás, že jste se rozhodli pro firmu STIHL. Vytvíráme a vyrábíme naše výrobky ve špičkové kvalitě podle potřeb našich zákazníků. Tím vznikají výrobky s vysokým stupněm spolehlivosti i při extrémním namáhání.

STIHL je zárukou špičkové kvality také v servisních službách. Náš odborný prodej zajišťuje kompetentní poradenství a instruktáž, jakož i obsáhlou technickou podporu.

STIHL se výslovně zasazuje za trvale udržitelné a zodpovědné zacházení s přírodou. Tento návod k použití Vám má být oporou při bezpečném a ekologickém používání Vašeho výrobku STIHL po dlouhý čas.

Děkujeme Vám za Vaši důvěru a přejeme mnoho spokojenosti s Vaším výrobkem STIHL.



Dr. Nikolas Stihl

DŮLEŽITÉ! PŘED POUŽITÍM SI NÁVOD PŘEČTĚTE A ULOŽTE JEJ PRO DALŠÍ POTŘEBU.

2 Informace k tomuto návodu k použití

2.1 Platné dokumenty

Tento návod k použití je překladem původního návodu k obsluze výrobce dle směrnice EU 2006/42/EC.

Platí místní bezpečnostní předpisy.

- ▶ Kromě tohoto návodu k použití si přečtěte následující dokumenty, ujistěte se, že jste jim porozuměli, a uschovejte si je:
 - Návod k použití a obal z použité hadice
 - Návod k použití motoru STIHL EHC 605.0/705.0

2.2 Označení varovných odkazů v textu



VAROVÁNÍ

- Odkaz upozorňuje na nebezpečí, která mohou vést k těžkým úrazům či usmrcení.
 - ▶ Uvedená opatření mohou zabránit těžkým úrazům či usmrcení.

UPOZORNĚNÍ

- Odkaz upozorňuje na nebezpečí, která mohou vést k věcným škodám.
 - ▶ Uvedená opatření mohou zabránit věcným škodám.

2.3 Symboly v textu



Tento symbol odkazuje na určitou kapitolu v tomto návodu k použití.

3 Přehled

3.1 Vodní čerpadlo

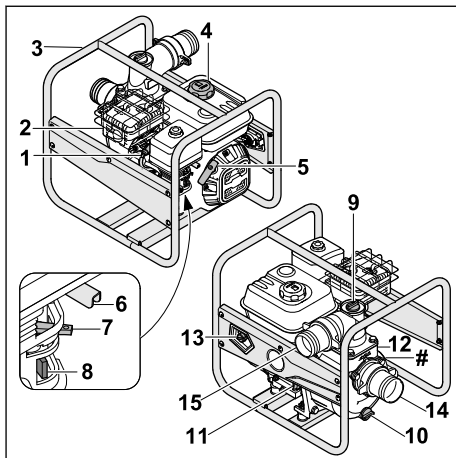

- 1 Nástrčka zapalovací svíčky**
Nástrčka zapalovací svíčky spojuje zapalovací kabel se zapalovací svíčkou.
- 2 Tlumič výfuku**
Tlumič výfuku snižuje hlukové emise vodního čerpadla.
- 3 Rám**
Rám slouží k ochraně a přepravě vodního čerpadla.
- 4 Uzávěr palivové nádrže**
Uzávěr palivové nádrže uzavírá palivovou nádrž.
- 5 Rukojeť startéru**
Rukojeť startéru slouží k nastartování motoru.
- 6 Páka akcelarátoru**
Páka akcelarátoru se používá k ovládání rychlosti motoru.
- 7 Páka sytiče**
Páka sytiče slouží k nastartování motoru.
- 8 Palivový kohout**
Palivovým kohoutem se přerušuje přívod paliva.
- 9 Upevňovací šroub**
Upevňovací šroub uzavírá otvor k doplňování vody.
- 10 Upevňovací šroub**
Upevňovací šroub uzavírá otvor k vypouštění vody.

11 Krytka motorového oleje přední

Krytka motorového oleje zakrývá otvor pro plnění motorového oleje.

12 Krytka motorového oleje zadní

Krytka motorového oleje uzavírá otvor pro kontrolu hladiny oleje.

13 Hlavní vypínač

Hlavní vypínač slouží ke spuštění a vypnutí motoru.

14 Sací otvor

Sací otvor slouží k připojení sací hadice.

15 Výstupní otvor

Výstupní otvor slouží k připojení tlakové hadice.

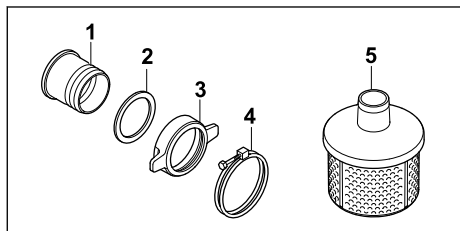
Typový štítek se sériovým číslem stroje**3.2 Komponenty pro připojení hadic****1 Hrdlo**

Hrdlo se používá k připojení hadice.

2 Těsnění

Těsnění utěsňuje hrdlo.

3 Převlečná matice

Převlečná matice upevňuje hrdlo k vodnímu čerpadlu.

4 Upínací objímka

Upínací objímka upevňuje hadici k hrdlu.

5 Sací koš

Sací koš filtruje nasávanou vodu.

3.3 Symboly

Na vodním čerpadle, motoru nebo na plnicím hrdle oleje mohou být umístěny symboly, které mají následující význam:



Palivový kohout se otevírá nebo uzavírá posunutím regulátoru.



Při spuštění studeného spalovacího motoru musí být aktivován sytič.



Dodržujte plnicí množství motorového oleje.



Přečtěte si návod k použití, ujistěte se, že jste mu porozuměli, a uschovejte si ho.



Před nastartováním musí být motor naplněn motorovým olejem.



Tento symbol označuje páku pro seřízení otáček motoru.

4 Bezpečnostní pokyny**4.1 Výstražné symboly**

Výstražné symboly na vodním čerpadle znamenají následující:



Dodržujte bezpečnostní pokyny a související opatření.



Přečtěte si návod k použití, ujistěte se, že jste mu porozuměli, a uschovejte si ho.



Používejte chrániče sluchu.



Výfukové plyny nevdechujte.



Nedotýkejte se horkých povrchových ploch.



Nikdy nedoplňujte palivo v době, kdy motor běží nebo je silně zahřátý.

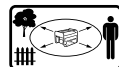

Udržujte si odstup od předmětů a zamezte přístupu nepovolaných osob.

4.2 Zamýšlené použití

Vodní čerpadlo STIHL WP 600.0 se používá k čerpání sladké vody do maximální výšky 31 m a z maximální hloubky 7 m. Vodní čerpadlo se smí používat pouze jako samostatná jednotka.

Vodní čerpadlo STIHL WP 600.0 se nesmí používat v následujících případech:

- čerpání benzínu, oleje, ředidel, rozpouštědel a podobných materiálů

- čerpání kyselin, žiravin, zásad a podobných materiálů
- čerpání tekutých potravin
- čerpání slané vody
- čerpání vody o teplotě nad 40 °C.

UPOZORNĚNÍ

- Odběr vody z povrchových vodstev regulují místní předpisy a pokyny.
 - ▶ Řiďte se místními předpisy a dodržujte je.

▲ VAROVÁNÍ

- Pokud se vodní čerpadlo nepoužívá v souladu se zamýšleným určením, může dojít k vážnému zranění nebo úmrtí osob a k poškození majetku.
 - ▶ Vodní čerpadlo používejte způsobem, který je popsán v tomto návodu k použití.

4.3 Požadavky týkající se uživatele

▲ VAROVÁNÍ

- Neproškolení uživatelé nemohou rozpoznat nebo posoudit nebezpečnost vodního čerpadla. Může tak dojít k těžkému nebo smrtelnému zranění uživatele nebo jiných osob.



- ▶ Přečtěte si návod k použití, ujistěte se, že jste mu porozuměli, a uschovejte si ho.

- ▶ Pokud je vodní čerpadlo předáno jiné osobě: Předajte také návod k použití.
- ▶ Ujistěte se, že uživatel splňuje následující požadavky:
 - Uživatel je odpočatý.
 - Uživatel je fyzicky, smyslově a mentálně schopný vodní čerpadlo obsluhovat a pracovat s ním. Pokud je uživatel fyzicky, smyslově nebo mentálně omezen, může s nimi pracovat pouze pod dohledem nebo podle pokynů odpovědné osoby.
 - Uživatel může rozpoznat a posoudit nebezpečnost vodního čerpadla.
 - Uživatel je plnoletý nebo byl v souladu s vnitrostátními předpisy vyškolen pod profesním dohledem.
 - Uživatel dostal před prvním použitím vodního čerpadla pokyny od specializovaného prodejce STIHL nebo od kompetentní osoby.
 - Uživatel není pod vlivem alkoholu, léků nebo drog.
- ▶ Pokud přetrvávají nejasnosti: Vyhledejte odborného prodejce výrobků STIHL.

- Zapalovací systém vodního čerpadla vytváří elektromagnetické pole. Elektromagnetické pole může ovlivňovat kardiostimulátory. Může dojít k vážnému zranění nebo usmrcení uživatele.
 - ▶ Pokud má uživatel kardiostimulátor: Ujistěte se, že nedochází k ovlivnění kardiostimulátoru.

4.4 Oděv a příslušenství

▲ VAROVÁNÍ

- Dlouhé vlasy se při práci mohou do vodního čerpadla namotat. Uživatel může být těžce zraněn.
 - ▶ Dlouhé vlasy sepněte a zajistěte je tak, aby byly nad rameny.
- Při práci může uživatel přijít do kontaktu s kontaminovanou vodou nebo z vodního čerpadla či hadic může stříkat voda. Může dojít ke zranění uživatele.
 - ▶ Noste těsně přiléhající ochranné brýle. Vhodné ochranné brýle, které jsou přezkoušeny podle normy EN 166 nebo podle národních předpisů a opatřeny odpovídajícím označením, jsou dostupné v obchodní síti.
- Během práce dochází k hluku. Hluk může poškodit sluch.
 - ▶ Používejte chrániče sluchu.



- Nevhodné oblečení se může ve vodním čerpadle zachytit. Uživatel, který nepoužívá vhodný oděv, může být těžce zraněn.
 - ▶ Noste těsně přiléhající oděv.
 - ▶ Před zahájením práce odložte šály a šperky.
- Při používání nevhodné obuvi může uživatel uklouznout. Může dojít ke zranění uživatele.
 - ▶ Noste pevnou, uzavřenou obuv s protiskluzovou podrážkou.

4.5 Pracovní oblast a okolí

▲ VAROVÁNÍ

- Nezúčastněné osoby, děti a zvířata nedokáží rozpoznat a posoudit nebezpečí, která jsou s vodním čerpadlem spojena. Může tak dojít k těžkému zranění nezúčastněných osob, dětí a zvířat a ke vzniku věcných škod.
 - ▶ Zajistěte, aby se nezúčastněné osoby, děti ani zvířata nepřibližovaly k pracovní oblasti.
 - ▶ Vodní čerpadlo nenechávejte bez dozoru.

- ▶ Zajistěte, aby si s vodním čerpadlem nemohly hrát děti.
- Jestliže motor běží, vycházejí z tlumiče výfuku horké plyny. Horké plyny mohou způsobit vznícení snadno zápalného materiálu a vznik požáru.
 - ▶ Proud výfukových plynů směřujte mimo snadno zápalný materiál.

4.6 Bezpečný stav

Vodní čerpadlo je v bezpečném stavu, jsou-li splněny následující podmínky:

- Vodní čerpadlo je nepoškozené.
- Z vodního čerpadla neuniká palivo.
- Uzavěr palivové nádrže je uzavřený.
- Vodní čerpadlo je čisté.
- Ovládací prvky fungují a nejsou pozměněné.
- Jsou připojeny hadice, které jsou vhodné pro použití na vodních čerpadlech.
- Hadice jsou správně namontované.
- Je namontováno originální příslušenství STIHL pro toto vodní čerpadlo.
- Příslušenství je správně namontované.

▲ VAROVÁNÍ

- Pokud se součásti nenachází ve stavu odpovídajícím bezpečnostním požadavkům, nelze již zajistit jejich bezpečnou funkci, bezpečnostní zařízení mohou být vyřazena z činnosti a může unikat palivo. Tento stav může způsobit těžké zranění nebo usmrcení osob.
 - ▶ Pracujte jen s nepoškozeným vodním čerpadlem.
 - ▶ Pokud z vodního čerpadla uniká palivo: Vodní čerpadlo nepoužívejte a vyhledejte specializovaného prodejce výrobků STIHL.
 - ▶ Uzavřete uzavěr palivové nádrže.
 - ▶ Pokud je vodní čerpadlo znečištěné: Vodní čerpadlo vyčistěte.
 - ▶ Na vodním čerpadle neprovádějte žádné změny.
 - ▶ Pokud nefungují ovládací prvky: Vodní čerpadlo nepoužívejte.
 - ▶ Instalujte pouze hadice, které jsou vhodné pro použití na vodních čerpadlech.
 - ▶ Na toto vodní čerpadlo montujte originální příslušenství STIHL.
 - ▶ Hadice a příslušenství montujte tak, jak je popsáno v tomto návodu k použití nebo v návodu k použití příslušenství.
 - ▶ Do otvorů ve vodním čerpadle nestrkejte žádné předměty.
 - ▶ Opotřebované nebo poškozené informační štítky vyměňte.
 - ▶ Pokud přetrvávají nejasnosti: Vyhledejte odborného prodejce výrobků STIHL.

4.7 Palivo a plnění nádrže

▲ VAROVÁNÍ

- Palivem používaným pro toto vodní čerpadlo je benzín. Benzín je vysoce hořlavý. Pokud se benzín dostane do styku s otevřeným ohněm nebo horkými předměty, může způsobit požár nebo výbuch. Může tak dojít k těžkému nebo smrtelnému zranění osob a ke vzniku věcných škod.
 - ▶ Benzín chraňte před nadměrnou teplotou a ohněm.
 - ▶ Zabraňte rozliti benzínu.
 - ▶ Pokud dojde k rozliti benzínu: Benzín otřete hadrem a motor zkoušejte nastartovat pouze tehdy, jestliže jsou všechny části vodního čerpadla a okolí vodního čerpadla suché.
 - ▶ Nekuřte.
 - ▶ Palivo do nádrže nelijte v blízkosti ohně.
 - ▶ Před naléváním paliva vypněte motor a počkejte, až vychladne.
 - ▶ Pokud je třeba nádrž na palivo vyprázdnit: Tuto činnost provádějte venku.
 - ▶ Motor startujte minimálně 3 m od místa, kde jste nalévali palivo do nádrže.
 - ▶ Vodní čerpadlo nikdy neskladujte v uzavřených prostorech, pokud je v nádrži benzín.
- Vdechování benzínových výparů může být pro osoby jedovaté.
 - ▶ Benzínové výpary nevdechujte.
 - ▶ Palivo do nádrže nalévejte na dobře odvětraném místě.
- Vodní čerpadlo se během práce zahřívá. Benzín se rozpíná a v palivové nádrži může vzniknout přetlak. Při otvírání uzavěru palivové nádrže může dojít k vystříknutí benzínu. Vystříknutý benzín se může vznítit. Uživatel může být těžce zraněn.
 - ▶ Vodní čerpadlo nechte nejdříve vychladnout, teprve potom otvírejte uzavěr palivové nádrže.
- Oděv, který se dostane do styku s benzínem, se může snadněji vznítit. Může tak dojít k těžkému nebo smrtelnému zranění osob a ke vzniku věcných škod.
 - ▶ Pokud se oděv dostane do styku s benzínem: Oděv si převlékněte.
- Benzín může představovat ohrožení pro životní prostředí.
 - ▶ Zabraňte rozliti paliva.
 - ▶ Benzín odevzdejte v souladu s předpisy k ekologické likvidaci.

- V případě, že se benzín dostane do styku s pokožkou nebo očima, může dojít k podráždění pokožky nebo očí.
 - ▶ Vyhybejte se kontaktu s benzínem.
 - ▶ V případě, že dojde k zasažení pokožky: Postižená místa pokožky umyjte vydatným množstvím vody a mýdlem.
 - ▶ V případě, že dojde k zasažení očí: Zasažené oči vyplachujte nejméně po dobu 15 minut vydatným množstvím vody a vyhledejte lékaře.
- Systém zapalování vodního čerpadla produkuje jiskry. Jiskry mohou vylétávat ven, a způsobit tak požár nebo výbuch v okolí, kde se nacházejí snadno vznítilné nebo výbušné materiály či předměty. Může tak dojít k těžkému nebo smrtelnému zranění osob a ke vzniku věcných škod.
 - ▶ Používejte takové zapalovací svíčky, které jsou uvedeny v tomto návodu k použití.
 - ▶ Zapalovací svíčku zašroubujte a dotáhněte.
 - ▶ Nástrčku zapalovací svíčky pevně zamáčkněte.
- Pokud byl do vodního čerpadla nalit benzín, který je pro daný motor nevhodný, může dojít k poškození vodního čerpadla.
 - ▶ Používejte čerstvý značkový bezolovnatý benzín.
 - ▶ Dodržujte specifikace uvedené v návodu k použití motoru.

4.8 Práce

▲ VAROVÁNÍ

- Pokud uživatel nenastartuje motor správně, může nad vodním čerpadlem ztratit kontrolu. Uživatel může být těžce zraněn.
 - ▶ Nastartování motoru provádějte způsobem, který je popsán v tomto návodu k použití.
- Pokud je vodní čerpadlo uvedeno do provozu bez připojených hadic, mohou se ruce uživatele dostat do sacího a výstupního otvoru. Uživatel může být těžce zraněn.
 - ▶ Vodní čerpadlo uvádějte do provozu pouze s připojenými hadicemi.
 - ▶ Sacího ani výstupního otvoru se nedotýkejte rukama.
- Jestliže motor běží, vznikají výfukové plyny. Vdechování výfukových plynů může být pro osoby jedovaté.
 - ▶ Výfukové plyny nevdechujte.



- ▶ Vodním čerpadlo používejte v dobře větraném prostoru.

- ▶ Nepoužívejte vodní čerpadlo ve studni.
- ▶ Pokud se vyskytnou bolesti hlavy, nevolnost, poruchy vidění, poruchy sluchu nebo závratě: ukončete práci a vyhledejte lékaře.
- Pokud uživatel nosí chrániče sluchu a motor běží, je schopen vnímat a vyhodnocovat zvuky pouze omezeně.
 - ▶ Pracujte klidně a s rozvahou.
- Pokud se chování vodního čerpadla během práce změní nebo se chová neobvykle, může to znamenat, že se nenachází ve stavu odpovídajícímu bezpečnostním požadavkům. Může dojít k vážnému zranění osob a ke vzniku věcných škod.
 - ▶ Ukončete práci a vyhledejte odborného prodejce výrobků STIHL.
- Při teplotách pod 0 °C může na podlaze a v součástech vodního čerpadla zamrznat voda. Uživatel může uklouznout, upadnout a těžce se zranit. Může dojít k hmotným škodám.
 - ▶ Při teplotách nižších než 0 °C vodní čerpadlo nepoužívejte.
- Při tahání za sací nebo tlakovou hadici se vodní čerpadlo může pohybovat a může se převrátit. Může dojít k hmotným škodám.
 - ▶ Za sací ani tlakovou hadici netahajte.
- Pokud je vodní čerpadlo na šikmém, nerovném nebo nezpevněném povrchu, může se pohybovat a může se převrátit. Může dojít k hmotným škodám.
 - ▶ Vodní čerpadlo postavte na vodorovný a pevný povrch bez nerovností.
 - ▶ Vodní čerpadlo zajistěte proti pohybu.
- Nasávané vysoce hořlavé a výbušné kapaliny mohou způsobit požár a výbuch. Může tak dojít k těžkému nebo smrtelnému zranění osob a ke vzniku věcných škod.
 - ▶ Vysoce hořlavé ani výbušné kapaliny nenasávejte ani nerozstříkujte.
- Nasávané dráždivé, žíravé a toxické kapaliny mohou ohrozit zdraví a poškodit součásti vodního čerpadla. Může tak dojít k těžkému nebo smrtelnému zranění osob a ke vzniku věcných škod.
 - ▶ Dráždivé, žíravé ani toxické kapaliny nenasávejte ani nerozstříkujte.
- Vodní čerpadlo není bez cizorodých zárodků a není vhodné pro potraviny. Při nasávání tekutých potravin dochází k jejich kontaminaci.
 - ▶ Tekuté potraviny nenasávejte ani nerozstříkujte.
- Pokud není vodní čerpadlo před spuštěním motoru naplněno vodou, může dojít k poškození vodního čerpadla.
 - ▶ Před spuštěním motoru naplňte vodní čerpadlo vodou.

- Pokud není nasazen sací koš, mohou se do vodního čerpadla nasávat předměty. Vodní čerpadlo se může ucpat nebo poškodit.
 - ▶ Nasadte sací koš.
- Motor vodního čerpadla není vodotěsný. Pokud je vodní čerpadlo umístěno ve vodě, může dojít k poškození motoru.
 - ▶ Vodní čerpadlo provozujte na suchém podkladu.
- Nesprávně položené hadice se mohou poškodit nebo o ně mohou osoby zakopnout. Může tak dojít ke zranění osob a k poškození hadic.
 - ▶ Hadice vedte a označte tak, aby o něj osoby nemohly zakopnout.
 - ▶ Hadice vedte tak, aby nebyly napnuté nebo zamotané.
 - ▶ Hadice vedte tak, aby se nemohly poškodit, zalomit či zmáčknout a aby se o sebe nedřely.
 - ▶ Hadice chraňte před horkem, olejem a chemikáliemi.
- Pokud se na vodní čerpadlo někdo posadí nebo postaví, může přijít do styku s horkými částmi zařízení a vážně se zranit. Pokud se na vodní čerpadlo odkládají předměty, mohou spadnout a může dojít k vážnému poranění osob.
 - ▶ Na vodní čerpadlo nesedějte ani na něm nestůjte.
 - ▶ Na vodní čerpadlo neodkládejte žádné předměty.

4.9 Přeprava

▲ VAROVÁNÍ

- Vodní čerpadlo se může během přepravy převrátit nebo posunout. Může tak dojít ke zranění osob a ke vzniku věcných škod.
 - ▶ Vypněte motor.
 - ▶ Vodní čerpadlo zajistěte napínacími pásy, popruhy nebo síť tak, aby se nemohlo převrátit nebo pohybovat.
- Poté, co motor běžel, může být tlumič výfuku a motor horký. Uživatel se může popálit.
 - ▶ Vodní čerpadlo přenášejte na rámu tak, aby tlumič výfuku směřoval od těla.
- Při teplotách pod 0 °C může v součástech vodního čerpadla zamrznout voda. Vodní čerpadlo se může poškodit.
 - ▶ Vodní čerpadlo vyprázdněte.

4.10 Uložení

▲ VAROVÁNÍ

- Děti nedokážou rozpoznat nebo posoudit nebezpečnost vodního čerpadla. Může dojít k vážnému zranění dětí.
 - ▶ Vypněte motor.
 - ▶ Vodní čerpadlo uchovávejte mimo dosah dětí.
- Elektrické kontakty a kovové součásti vodního čerpadla mohou vlhkostí korodovat. Vodní čerpadlo se může poškodit.
 - ▶ Vodní čerpadlo uchovávejte na čistém a suchém místě.
- Při teplotách pod 0 °C může v součástech vodního čerpadla zamrznout voda. Vodní čerpadlo se může poškodit.
 - ▶ Vodní čerpadlo vyprázdněte.

4.11 Čištění, údržba a opravy







▲ VAROVÁNÍ

- Pokud během provádění čištění, údržby nebo opravy běží motor, může se vodní čerpadlo dát nechtěně do pohybu. Může dojít k vážnému zranění osob a ke vzniku věcných škod.
 - ▶ Vypněte motor.
- Poté, co motor běžel, může být tlumič výfuku a motor horký. Může dojít k popálení osob.
 - ▶ Čekejte, dokud tlumič výfuku a motor nevychladnou.
- Agresivní čisticí prostředky, čištění proudem vody nebo ostrými předměty může poškodit vodní čerpadlo nebo hadice. Pokud vodní čerpadlo nebo hadice nejsou řádně vyčištěné, komponenty již nemohou správně fungovat a bezpečnostní zařízení mohou být nefunkční. Může dojít k vážnému zranění.
 - ▶ Vodní čerpadlo čistěte tak, jak je popsáno v tomto návodu k použití.
 - ▶ Hadice čistěte tak, jak je popsáno v tomto návodu k použití.
- Pokud vodní čerpadlo nebo hadice nejsou udržovány nebo opravovány podle popisu v tomto návodu k použití, mohou součásti přestat správně fungovat a bezpečnostní zařízení mohou být nefunkční. Tento stav může způsobit těžké zranění nebo usmrcení osob.
 - ▶ Vodní čerpadlo udržujte a opravujte tak, jak je popsáno v tomto návodu k použití.
 - ▶ Hadice udržujte tak, jak je popsáno v návodu k použití použitých hadic.

5 Příprava vodního čerpadla k použití

5.1 Příprava vodního čerpadla k použití

Před zahájením práce musí být provedeny následující kroky:

- ▶ Odstraňte obalový materiál a přepravní zajištění.
- ▶ Ujistěte se, že je vodní čerpadlo v bezpečném technickém stavu,  4.6.
- ▶ Vodní čerpadlo vyčistěte,  14.1.
- ▶ Vodní čerpadlo připojte ke zdroji vody,  6.1.
- ▶ Skříň vodního čerpadla naplňte vodou,  6.2.
- ▶ Do vodního čerpadla nalijte palivo,  7.1.
- ▶ Doplněte motorový olej,  7.2
- ▶ Zkontrolujte ovládací prvky,  9.1.
- ▶ Pokud tyto kroky nelze provést: Vodní čerpadlo nepoužívejte a vyhledejte specializovaného prodejce výrobků STIHL.

6 Připojení na vodní zdroj

6.1 Připojení vodního čerpadla ke zdroji vody

Vodní čerpadlo může nasávat vodu z dešťových sudů, cisteren a z tekoucích nebo stojatých vod.

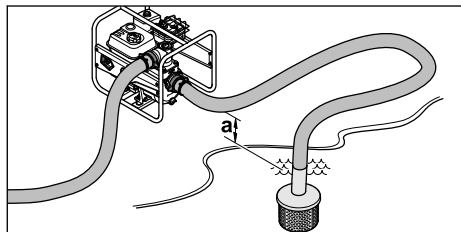

Abyste mohli nasávat vodu, nesmí výškový rozdíl mezi vodním čerpadlem a vodním zdrojem překročit maximální výšku sání (a),  18.

Sací hadice musí být sama o sobě stabilní, aby nedošlo k jejímu zborcení při podtlaku.

Musí být použit sací koš.

Připojení hadicových přípojek

- ▶ Vypněte motor.

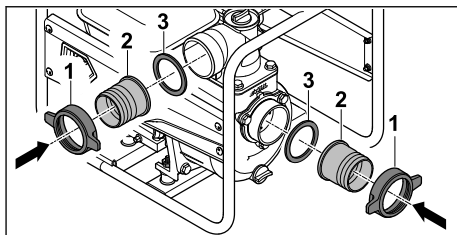

- ▶ Našroubujte převlečné matice (1) spolu s hrdly (2) a těsněním (3).

Připojení hadic

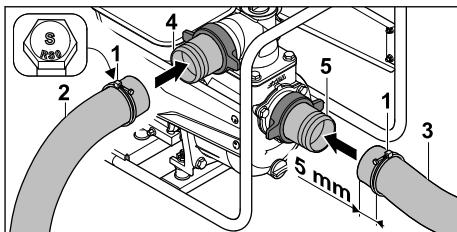

- ▶ Upínací objímky (1) nasuňte na tlakovou hadici (2) a sací hadici (3).
- ▶ Tlakovou hadici (2) nasuňte přes hrdlo (4).
- ▶ Sací hadici (3) nasuňte přes hrdlo (5).

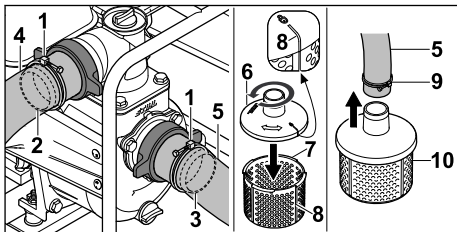

- ▶ Upínací objímky (1) umístěte doprostřed nad odporovými žebry hrdel (2 a 3).
- ▶ Utáhněte šrouby upínacích objímek (1).
- ▶ Tlaková hadice (4) a sací hadice (5) jsou pevně připojeny k vodnímu čerpadlu.
- ▶ Horní díl sacího koše (6) nasadte na spodní díl sacího koše (7) a utáhněte otočením proti směru hodinových ručiček, dokud nebudou značky (8) na horním (6) a spodním díle (7) v jedné řadě.
Horní díl (6) a spodní díl (7) sacího koše jsou navzájem pevně spojeny.
- ▶ Upínací objímku (9) nasuňte na opačný konec sací hadice (5)
- ▶ Opačný konec sací hadice (5) nasuňte přes hrdlo sacího koše (10).
- ▶ Upínací objímku (9) na hrdle sacího koše (10) vystředte.

- ▶ Šroub upínací objímky (10) utáhněte. Sací koš (10) je pevně spojen se sací hadicí (5).
- ▶ Sací koš (10) zavěste do zdroje vody tak, aby se sací koš (10) nedotýkal dna.

! VAROVÁNÍ

- Během provozu vodní čerpadlo neodpojujte od zdroje vody a nenechte ho běžet naprázdno. Provoz bez zcela naplněné skříně může vodní čerpadlo vážně poškodit.

6.2 Naplnění skříně vodního čerpadla vodou

UPOZORNĚNÍ

- Při dodání není ve skříně vodního čerpadla žádná voda. Aby mohla být voda nasávána a čerpána hadicemi, musí být vodní čerpadlo naplněné vodou. Nastartování motoru bez vody ve skříně vodního čerpadla nebo jen s malým množstvím vody může vodní čerpadlo poškodit.
 - ▶ Před nastartováním nalijte do skříně vodního čerpadla vodu.

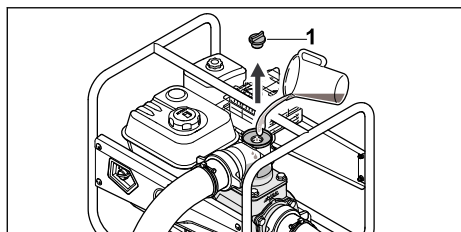

- ▶ Upevňovacím šroubem (1) otáčejte proti směru hodinových ručiček, dokud nebude možné upevňovací šroub (1) vyjmout.
- ▶ Skříně vodního čerpadla naplňte nejméně 2,5 l vody.
- ▶ Nasadte upevňovací šroub (1).
- ▶ Upevňovacím šroubem (1) otočte ve směru hodinových ručiček a pevně jej utáhněte rukou.

7 Doplnění paliva a motorového oleje do vodního čerpadla

7.1 Nalítí paliva do vodního čerpadla

UPOZORNĚNÍ

- Pokud do vodního čerpadla nenalijete správné palivo, může dojít k jeho poškození.
 - ▶ Postupujte podle pokynů návodu k použití motoru.
- ▶ Vypněte motor.
- ▶ Vodní čerpadlo postavte na rovný povrch tak, aby uzávěr palivové nádrže směřoval nahoru.
- ▶ Okolí uzávěru palivové nádrže očistěte vlhkým hadrem.

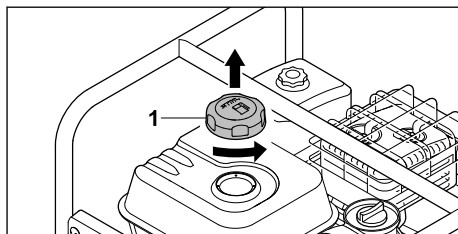

- ▶ Uzávěrem palivové nádrže (1) otáčejte tak dlouho proti směru hodinových ručiček, až ho lze sundat.
- ▶ Uzávěr palivové nádrže (1) sundejte.
- ▶ Doplněte palivo tak, aby nevyteklo a aby zůstalo nejméně 15 mm pod okrajem palivové nádrže.

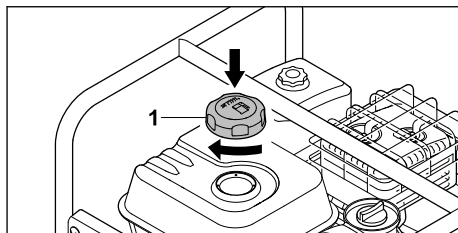

- ▶ Uzávěr palivové nádrže (1) nasadte na palivovou nádrž.
- ▶ Uzávěrem palivové nádrže (1) otáčejte ve směru hodinových ručiček a pevně dotáhněte rukou. Palivová nádrž je zavřená.

7.2 Doplnění motorového oleje

Motorový olej promazává a chladí motor.

Specifikace motorového oleje a plnicí množství jsou uvedeny v návodu k použití motoru.

UPOZORNĚNÍ

- Při dodání není ve vodním čerpadle žádný motorový olej. Startování motoru bez motorového oleje nebo jen s malým množstvím může vodní čerpadlo poškodit.
 - ▶ Před každým startem zkontrolujte stav motorového oleje a v případě potřeby motorový olej doplňte.
- ▶ Motorový olej plňte podle návodu k použití příslušného motoru.

8 Startování a vypínání motoru

8.1 Spuštění motoru

- ▶ Vodní čerpadlo postavte na rovný povrch.

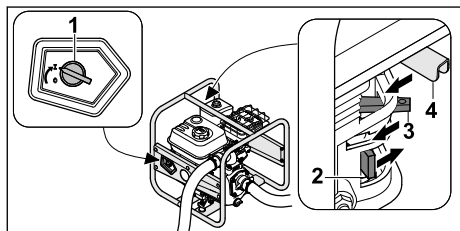

- ▶ Hlavní spínač (1) otočte do polohy I.
- ▶ Palivový kohout (2) posuňte ve směru šipky.
- ▶ Páku sytiče (3) posuňte ve směru šipky.
- ▶ Páku akcelérátoru (4) posuňte ve směru šipky.

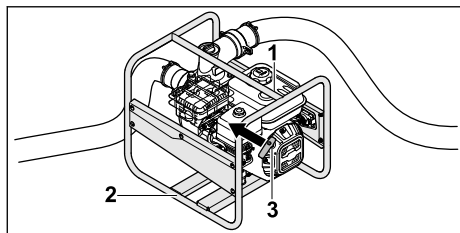

- ▶ Vodní čerpadlo přitlačte levou rukou za horní rám (1) k podlaze a pravou nohou si stoupněte na spodní rám (2).
- ▶ Rukojeť startování (3) vytahujte pomalu pravou rukou až začne klást citelný odpor.
- ▶ Rychle zatáhněte za rukojeť startéru (3) a veďte ji zpět, dokud se motor nerozeběhne.
- ▶ Páku sytiče zasuňte zpátky tak, aby nedošlo k zahlcení motoru.

8.2 Vypnutí motoru

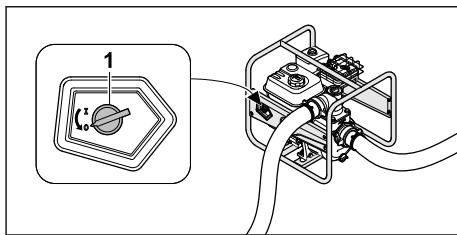

- ▶ Hlavní spínač (1) otočte do polohy 0. Motor se zastaví.

9 Kontrola vodního čerpadla

9.1 Kontrola ovládacích prvků

- ▶ Spustěte motor.
- ▶ Hlavní spínač otočte do polohy 0. Motor se zastaví.
- ▶ Pokud se motor nezastaví:
 - ▶ Zavřete palivový kohout a vodní čerpadlo nepoužívejte. Vyhledejte specializovaného prodejce výrobků STIHL. Hlavní spínač je vadný.

10 Použití vodního čerpadla

10.1 Zajištění vodního čerpadla

- ▶ Vodní čerpadlo zajistěte proti pohybu.

10.2 Vedení sací hadice

Sací hadici vhodně vypodložte, aby závitová přípojka sacího otvoru nebyla příliš zatížena a těsnění nebylo zmáčknuté nebo se neposunulo.

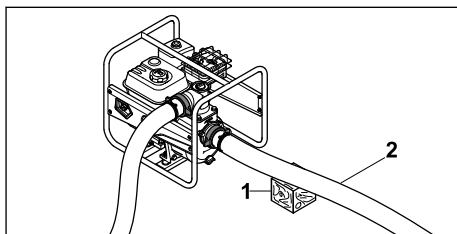

- ▶ Sací hadici (2) podložte vhodným předmětem (1), aby hadice vedla pokud možno přímo a nebyla zalomená.

10.3 Čerpání

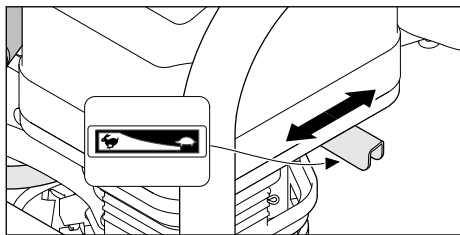

Čerpací výkon lze regulovat nastavením páky akcelérátoru.

- ▶ Páku akcelérátoru dejte do polohy : Čerpací výkon se sníží.
- ▶ Páku akcelérátoru dejte do polohy : Čerpací výkon se zvýší.

11 Po skončení práce

11.1 Po ukončení práce

- ▶ Vodní čerpadlo připojte ke zdroji vody tak, aby nebylo možné nasát žádný pisek ani nečistoty.
- ▶ Nastartujte motor.
Z vodního čerpadla a hadic se vyplaví písek a nečistoty.
- ▶ Vypněte motor.
- ▶ Vodní čerpadlo nechte vychladnout.

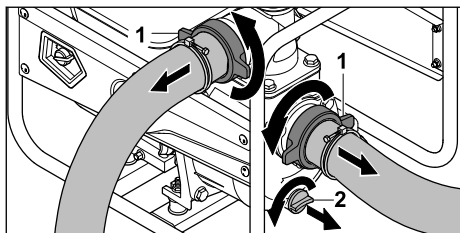

- ▶ Odšroubujte převlečné matice (1).
Hadice jsou demontovány.
- ▶ Upevňovacím šroubem (2) otáčejte proti směru hodinových ručiček, dokud nebude možné upevňovací šroub (2) vyjmout.
Z vodního čerpadla vytéká voda.
- ▶ Pro úplné vyprázdnění vodní čerpadlo naklopte dopředu.
- ▶ Nasadte upevňovací šroub (2).
- ▶ Upevňovacím šroubem (2) otočte ve směru hodinových ručiček a pevně jej utáhněte rukou.
- ▶ Pokud je vodní čerpadlo vlhké: Vodní čerpadlo nechte vyschnout.
- ▶ Vodní čerpadlo vyčistěte.

12 Přeprava

12.1 Přeprava vodního čerpadla

- ▶ Vypněte motor.

Přenášení vodního čerpadla

- ▶ Vodní čerpadlo přenášejte na rámu tak, aby tlumič výfuku směřoval od těla.

Přeprava vodního čerpadla vozidlem

- ▶ Vodní čerpadlo zajistěte nastojato tak, aby se nemohlo převrátit či pohnout.

13 Skladování

13.1 Uložení vodního čerpadla

- ▶ Vypnutí motoru.
- ▶ Vodní čerpadlo uložte tak, aby byly splněny následující podmínky:
 - Vodní čerpadlo se nemůže převrátit ani pohybovat.
 - Vodní čerpadlo se nachází mimo dosah dětí.
 - Vodní čerpadlo je čisté a suché.
 - Teplota skladování je -20 až $+60$ °C.
- ▶ Pokud má být vodní čerpadlo uloženo déle než 30 měsíců:
 - ▶ Otevřete uzávěr palivové nádrže.
 - ▶ Palivovou nádrž vyprázdňte.
 - ▶ Palivovou nádrž zavřete.

14 Čištění

14.1 Čištění vodního čerpadla

- ▶ Vypněte motor.
- ▶ Vodní čerpadlo nechte vychladnout.
- ▶ Vodní čerpadlo vyčistěte vlhkým hadrem nebo rozpouštědlem pryskyřice STIHL.
- ▶ K vyčištění větracích otvorů použijte štětec.

14.2 Vyčištění sacího koše

- ▶ Vypněte motor.
- ▶ Sací koš opláchněte pod tekoucí vodou.

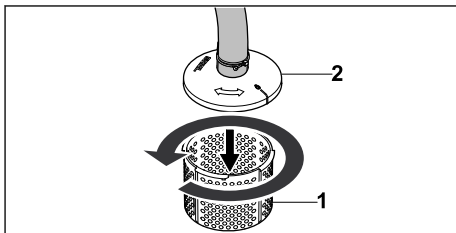

- ▶ Při znečištění hrubým materiálem uvolněte spodní díl sacího koše (1) z horního dílu sacího koše (2) otočením proti směru hodinových ručiček a vyjměte. Opláchněte ho zevnitř tekoucí vodou.

14.3 Čištění hadic

- ▶ Vypněte motor.
- ▶ K čištění hadic použijte vlhký hadr.
- ▶ Hadice vypláchněte vodou.

15 Údržba

15.1 Intervaly údržby

Intervaly údržby závisí na okolních podmínkách a pracovních podmínkách. Společnost STIHL doporučuje následující intervaly údržby:

17 Odstranění poruch

17.1 Odstranění poruch vodního čerpadla

Porucha	Příčina	Opatření
Motor nelze spustit.	V nádrži není dostatek paliva.	▶ Do vodního čerpadla nalijte palivo.
	Karburátor je příliš horký.	▶ Vodní čerpadlo nechte vychladnout.
	Karburátor je zamrzlý.	▶ Vodní čerpadlo nechte ohřát.
	Hlavní vypínač je v pozici 0.	▶ Zapněte hlavní vypínač.
	V nádrži je špatné, znečištěné nebo staré palivo.	▶ Používejte čerstvé značkové palivo (bezolovnatý benzín). ▶ Vyčistěte karburátor. ▶ Vyčistěte palivové potrubí.
	Nástrčka zapalovací svíčky je vytažena ze zapalovací svíčky nebo je v nástrčce špatně upevněn kabel zapalování.	▶ Zapalovací svíčku vyčistěte nebo vyměňte. ▶ Zkontrolujte spojení mezi kabelem zapalování a nástrčkou.
	Zapalovací svíčka je zanesená nebo poškozená nebo má nesprávnou vzdálenost elektrod.	▶ Zapalovací svíčku vyčistěte nebo vyměňte. ▶ Nastavte správnou vzdálenost elektrod.
	Motor je zahlcený palivem.	▶ Vyšroubujte a osušte zapalovací svíčku, přepněte hlavní vypínač do polohy 0 a několikrát zatáhněte za startovací lano, když je zapalovací svíčka vyšroubovaná.
	Vzduchový filtr je znečištěný.	▶ Vyčistěte nebo vyměňte vzduchový filtr.
	Hladina oleje v motoru je příliš nízká.	▶ Dolijte motorový olej.
Motor se obtížně spouští nebo mu klesá výkonu.	V palivové nádrži a v karburátoru je voda	▶ Palivovou nádrž vyprázdněte, vyčistěte palivové potrubí a karburátor.

Motor

- ▶ Údržbu motoru provádějte tak, jak je uvedeno v návodu k použití příslušného motoru.

Vodní čerpadlo

- ▶ Vodní čerpadlo nechte každý rok zkontrolovat u odborného prodejce výrobků STIHL.

16 Oprava

16.1 Oprava vodního čerpadla

Uživatel si nemůže vodní čerpadlo opravovat sám.

- ▶ V případě, že je vodní čerpadlo poškozené: Vodní čerpadlo nepoužívejte a vyhledejte specializovaného prodejce výrobků STIHL.

Porucha	Příčina	Opatření
	nebo je karburátor ucpaný.	
	Palivová nádrž je znečištěná.	► Vyčistěte palivovou nádrž.
	Zapalovací svíčka je zanesená.	► Vyčistěte nebo vyměňte zapalovací svíčku.
	Použili jste nesprávné palivo.	► Zkontrolujte palivo.
	Vzduchový filtr je znečištěný.	► Vzduchový filtr vyčistěte nebo vyměňte.
Motor je velmi horký.	Zanesená chladicí žebra.	► Vyčistěte chladicí žebra.
Motor běží nerovnoměrně.	Použili jste nesprávné palivo.	► Zkontrolujte palivo.
	V nádrži není dostatek paliva.	► Do vodního čerpadla nalijte palivo.
	Vzduchový filtr je znečištěný.	► Vzduchový filtr vyčistěte nebo vyměňte.
Motor během provozu zhasne.	Hladina oleje v motoru je příliš nízká a snímač tlaku oleje motor vypne.	► Dolijte motorový olej.
	V nádrži není dostatek paliva.	► Do vodního čerpadla nalijte palivo.
Z čerpadla se silně kouří.	Hladina motorového oleje je příliš vysoká.	► Vypusťte motorový olej.
	Vzduchový filtr je znečištěný.	► Vzduchový filtr vyčistěte nebo vyměňte.
Příliš silné vibrace během provozu.	Tlumiče vibrací jsou opotřebené.	► Tlumiče vibrací vyměňte.
Vodní čerpadlo nečerpá vodu.	Sací koš nebo hadice jsou ucpané.	► Sací koš a hadice vyčistěte.
	Je málo vody.	► Ujistěte se, že je k dispozici dostatečné množství vody.
	Ve vodním čerpadle není voda.	► Vodní čerpadlo připojte ke zdroji vody. ► Vodní čerpadlo naplňte vodou.
	Je překročena maximální výtlačná nebo sací výška.	► Dodržujte maximální výtlačnou a sací výšku.  18
	Sací hadice se zborstila.	► Použijte odolnou sací hadici.
	Sací hadice netěsní nebo není správně připojena.	► Zkontrolujte sací hadici a připojení.

18 Technická data

18.1 Vodní čerpadlo STIHL WP 600.0

- Zdvihový objem: 212 cm³
- Výkon (P) podle ISO 8893: 4,4 kW
- Otáčky při zátěži (n): 3600 /min
- Maximální volnoběžné otáčky (n₀): 3850 /min

- Hmotnost (m), je-li palivová nádrž prázdná: 29 kg
- Maximální objem palivové nádrže: 3,6 dm³ (3,6 l)
- Průměr hrdla: 76 mm (3")
- Maximální výtlačná výška: 31 m
- Maximální sací výška: 7 m

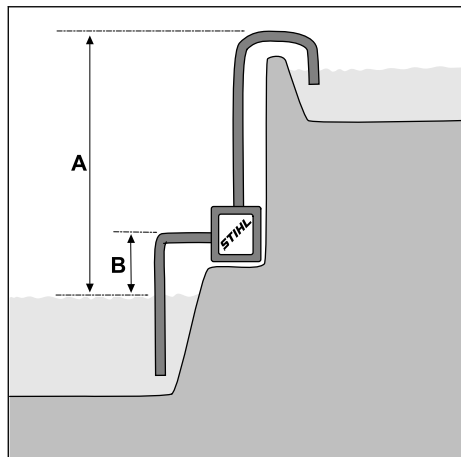

A = výtlačná výška, B = sací výška
– Maximální průtok čerpadla (V_{max}): 63 m³/h

Průtok čerpadla závisí na výtlačné výšce.

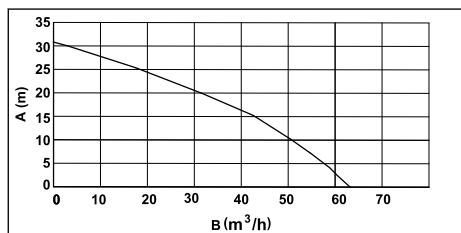

A = výtlačná výška, B = průtok čerpadla

Rozměry jednotky

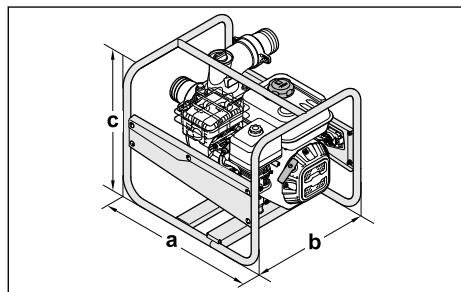

a = 54 cm, b = 44 cm, c = 45 cm

18.2 Hodnoty hluku

Hodnota K pro hladinu akustického tlaku činí 3 dB(A). Hodnota K pro hladinu akustického výkonu činí 3 dB(A).

- Hladina akustického tlaku L_{pA} měřená podle normy ISO 20361: 87 dB(A)
- Hladina akustického výkonu L_{WA} měřená podle 2000/14/EC: 100,4 dB(A)
- Hladina akustického výkonu L_{WA} garantovaná podle 2000/14/EC: 103 dB(A)

18.3 Emisní hodnoty spalin

Hodnota CO₂ naměřená v rámci postupu schvalování typu EU je uvedena na webové adrese www.stihl.com/co2 ve specifických technických údajích výrobku.

Naměřená hodnota CO₂ byla zjištěna na reprezentativním motoru podle normovaného zkušebního procesu za laboratorních podmínek a není žádnou výslovnou nebo implikovanou zárukou výkonu určitého motoru.

Na základě řádného používání a údržby popsané v tomto návodu k obsluze jsou splněny platné požadavky na emise výfukových plynů. Při změnách na motoru provozní povolení zaniká.

18.4 REACH

REACH je názvem ustanovení EG o registraci, klasifikaci a povolení chemikálií.

Informace ohledně splnění ustanovení REACH se nacházejí pod www.stihl.com/reach.

19 Náhradní díly a příslušenství

19.1 Náhradní díly a příslušenství

STIHL Tyto symboly označují originální náhradní díly STIHL a originální příslušenství STIHL.

STIHL doporučuje používat originální náhradní díly STIHL a originální příslušenství STIHL.

Náhradní díly a příslušenství jiných výrobců nemohou být i přes pečlivý monitoring trhu firmou STIHL posouzeny ohledně jejich spolehlivosti, bezpečnosti a vhodnosti a STIHL také nemůže ručit za jejich použití.

Originální náhradní díly STIHL a originální příslušenství STIHL jsou k dostání u odborného prodejce výrobků STIHL.

20 Likvidace

20.1 Likvidace vodního čerpadla

Informace o likvidaci získáte na místním úřadě nebo u specializovaného prodejce výrobků STIHL.

Nesprávná likvidace může poškodit zdraví a znečistit životní prostředí.

- ▶ Výrobky STIHL včetně obalů likvidujte v souladu s místními předpisy na vhodném sběrném místě určeném k recyklaci.
- ▶ Nelikvidujte společně s domovním odpadem.

21 Prohlášení o konformitě EU

21.1 Vodní čerpadlo STIHL WP 600.0

STIHL Tirol GmbH
Hans Peter Stihl-Straße 5
6336 Langkampfen

Rakousko

prohlašuje na svoji výhradní odpovědnost, že

- výrobek: Vodní čerpadlo
- jmenovitý výkon: 4,4 kW
- výrobní značka: STIHL
- typ: WP 600.0
- sériové identifikační číslo: VB04

splňuje příslušná nařízení směrnic 2000/14/EU, 2006/42/EC, 2011/65/EU a 2014/30/EU a byl vyvinut a vyroben v souladu s následujícími normami platnými vždy k datu výroby: EN 809 a EN 55012.

Měřené a zaručené hladiny akustického výkonu byly zjištěny podle přílohy V směrnice 2000/14/EC.

- Naměřená hladina akustického výkonu: 100,4 dB(A)
- Garantovaná hladina akustického výkonu: 103 dB(A)

Technické dokumenty jsou uloženy u společnosti STIHL Tirol GmbH.

Rok výroby a číslo stroje (sériové číslo) jsou uvedeny na vodním čerpadle.

V Langkampfenu 08.10.2021

STIHL Tirol GmbH



v zastoupení

Matthias Fleischer, Vedoucí oddělení vývoje produktů



v zastoupení

Sven Zimmermann, Vedoucí oddělení kvality

22 UKCA-Prohlášení o konformitě

22.1 Vodní čerpadlo STIHL WP 600.0

STIHL Tirol GmbH
Hans Peter Stihl-Straße 5
6336 Langkampfen

Rakousko

prohlašuje na svoji výhradní odpovědnost, že

- výrobek: Vodní čerpadlo
- jmenovitý výkon: 4,4 kW
- výrobní značka: STIHL
- typ: WP 600.0
- sériové identifikační číslo: VB04

splňuje příslušná ustanovení nařízení Spojeného království předpisy o emisích hluku v prostředí ze zařízení určených k použití ve venkovním prostoru z roku 2001, předpisy o dodávkách strojních zařízení (bezpečnost) z roku 2008, předpisy o elektromagnetické kompatibilitě z roku 2016 a nařízení o omezení používání některých nebezpečných látek v elektrických a elektronických zařízeních z roku 2012 a byl vyvinut a vyroben v souladu s verzemi následujících norem platnými v den výroby: EN 809 a EN 55012.

Při zjišťování naměřené a zaručené hladiny akustického výkonu bylo postupováno v souladu s ustanoveními nařízení Spojeného království předpisy o emisích hluku v životním prostředí ze zařízení určených k použití ve venkovním prostoru z roku 2001, příloha 8 .

- Naměřená hladina akustického výkonu: 100,4 dB(A)
- Garantovaná hladina akustického výkonu: 103 dB(A)

Technické dokumenty jsou uloženy u společnosti STIHL Tirol GmbH.

Rok výroby a číslo stroje (sériové číslo) jsou uvedeny na vodním čerpadle.

V Langkampfenu 01.07.2022

STIHL Tirol GmbH

v zastoupení



Matthias Fleischer, Vedoucí oddělení vývoje produktů

v zastoupení



Sven Zimmermann, Vedoucí oddělení kvality

23 Adresy

Hlavní sídlo firmy STIHL

ANDREAS STIHL AG & Co. KG
Postfach 1771
D-71307 Waiblingen

Distribuční společnosti STIHL

ČEŠKA REPUBLIKA

Andreas STIHL, spol. s r.o.
Chrlická 753
664 42 Modřice

Tartalomjegyzék

1	Előszó.....	164
2	Erre a használati útmutatóra vonatkozó információk.....	164
3	Áttekintés.....	165
4	Biztonsági tudnivalók.....	166
5	A vízszivattyú használatra kész állapotba hozása.....	170
6	Vízforráshoz való csatlakoztatás.....	170
7	A vízszivattyú feltöltése benzinnel és motorolajjal.....	172
8	A motor indítása és leállítása.....	173
9	A vízszivattyú ellenőrzése.....	173
10	Munkavégzés a vízszivattyúval.....	173
11	Munka után.....	174
12	Szállítás.....	174
13	Tárolás.....	174
14	Tisztítás.....	174
15	Karbantartás.....	174
16	Javítás.....	175
17	Hibaelhárítás.....	175
18	Műszaki adatok.....	176
19	Pótalkatrészek és tartozékok.....	177
20	Ártalmatlanítás.....	178
21	EK Megfelelőségi nyilatkozat.....	178
22	A gyártó UK/CA megfelelőségi nyilatkozata.....	178

23 Címekek..... 179

1 Előszó

Tisztelt Vásárlónk!

Örömmel szolgál, hogy STIHL-termék mellett döntött. Termékeink fejlesztése és gyártása csúcsmínőségben történik, ügyfeleink szükségleteinek megfelelően. Így magas megbízhatóságú termékek jönnek létre, amelyek az extrém igénybevétel próbáját is kiállják.

A STIHL a szervizelés terén is csúcsmínőséget nyújt Önnek. Márkaszervizeink szakértő tanácsadást és betanítást, valamint átfogó műszaki segítséget nyújtanak.

A STIHL elkötelezett a környezettel szembeni fenntartható és felelősségteljes eljárások mellett. A jelen használati utasítás támogatást ad, hogy Ön biztonságos és környezetbarát módon használhassa STIHL-termékét, annak hosszú élettartamán keresztül.

Köszönjük bizalmát és sok örömet kívánunk a STIHL-termék használatához.



Dr. Nikolas Stihl

FONTOS! HASZNÁLAT ELŐTT OLVASSA EL, ÉS ŐRIZZE MEG.

2 Erre a használati útmutatóra vonatkozó információk

2.1 Alkalmazandó dokumentumok

Ez a használati utasítás a gyártó eredeti használati utasításának a 2006/42/EC irányelv szerinti fordítása.

A helyi biztonsági előírások érvényesek.

- ▶ A jelen használati utasítás mellett olvassa el, értelmezze és őrizze meg a következő dokumentumokat:
 - A felhasznált tömlő használati utasítása és csomagolása
 - A STIHL EHC 605.0/705.0 motor használati utasítása

2.2 A figyelmeztetések jelölése a szövegben



FIGYELMEZTETÉS

- Olyan veszélyekre utal, amelyek súlyos sérüléseket vagy halált okozhatnak.
 - ▶ A megnevezett intézkedésekkel súlyos sérülések vagy halál kerülhető el.

TUDNIVALÓ

- Olyan veszélyekre utal, amelyek anyagi károkat okozhatnak.
 - ▶ A megnevezett intézkedésekkel anyagi károk kerülhetők el.

2.3 Szimbólumok a szövegben



Ez a szimbólum a jelen használati utasítás valamelyik fejezetére utal.

3 Áttekintés

3.1 Vízszivattyú

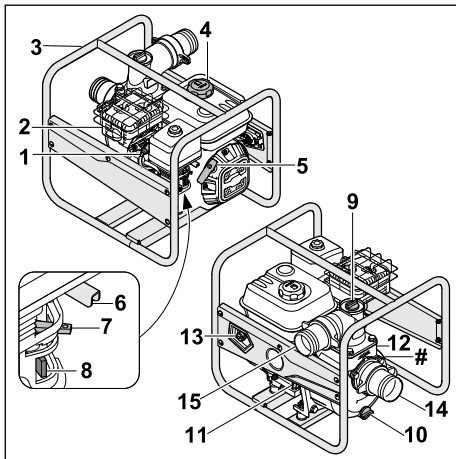

- 1 Gyertyapipa**
A gyertyapipa köti össze a gyújtóvezetékkel a gyújtógyertyával.
- 2 Hangtompító**
A hangtompító csökkenti a vízszivattyú zajki-bocsátását.
- 3 Alváz**
Az alváz a vízszivattyú védelmére és szállítá-sára szolgál.
- 4 Az üzemanyagtartály zárósapkája**
Az üzemanyagtartály zárósapkája lezárja az üzemanyagtartályt.

- 5 Indítózsín**
Az indítózsín a motor beindítására szolgál.
- 6 Gázkar**
A gázkar a motor gyorsítására szolgál.

- 7 Indítókar**
Az indítókar a motor beindítására szolgál.
- 8 Üzemanyagcsap**
Az üzemanyagcsap elzárja az üzemanyag-ellátást.
- 9 Rögzítőcsavar**
A rögzítőcsavar lezárja a vízadagoló nyílást.
- 10 Rögzítőcsavar**
A rögzítőcsavar lezárja a vízleengedő nyílást.

- 11 A motorolajtartály előszo zárósapkája**
A motorolajtartály zárósapkája zárja le a motorolaj betöltésére szolgáló nyílást.
- 12 A motorolajtartály hátszo zárósapkája**
A motorolajtartály zárósapkája lezárja az olaj-szint ellenőrzésére szolgáló nyílást.

- 13 Főkapcsoló**
A főkapcsoló a motor be- és kikapcsolására szolgál.

- 14 Szívónyílás**
A szívónyílás a szívótömlő csatlakoztatására szolgál.

- 15 Kimeneti nyílás**
A kimeneti nyílás a nyomótömlő csatlakozta-tására szolgál.

Teljesítménytábla és gépazonosító

3.2 A tömlők csatlakoztatásához szükséges alkatrészek

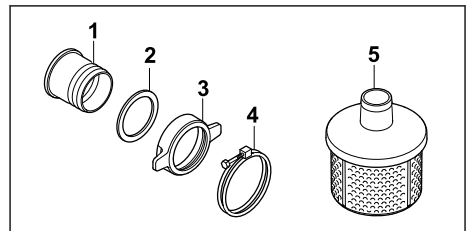

- 1 Csőcsonk**
A csőcsonk a tömlők csatlakoztatására szolgál.
- 2 Tömítés**
A tömítés lezárja a csőcsonkot.
- 3 Hollandi anya**
A hollandi anya rögzíti a csőcsonkot a vízsi-vattyúhoz.

4 Szorítóbilincs

A szorítóbilincs a tömlőt rögzíti a csőcsomokhoz.

5 Szűrő

A szűrő megszüri a beszívott vizet.

3.3 Szimbólumok

A szimbólumok a vízszivattyún, a motoron vagy az olajtöltő csomokon lehetnek, és a következőket jelenthetik:



Az üzemanyagcsapot a szabályozó eltolásával lehet nyitni, ill. zární.



Hideg benzinmotor indításakor aktiválni kell a fojtószelepet.



Ügyeljünk a motorolaj feltöltési mennyiségére.



Olvassuk el, értelmezzük és őrizzük meg a használati utasítást.



A motort indítás előtt fel kell tölteni motorolajjal.



Ez a szimbólum a fordulatszám állítására szolgáló kart jelöli.

4 Biztonsági tudnivalók**4.1 Figyelmeztető szimbólumok**

A vízszivattyún lévő figyelmeztető szimbólumok a következőket jelentik:



Tartsuk be a biztonsági utasításokat és a kapcsolódó intézkedéseket.



Olvassuk el, értelmezzük és őrizzük meg a használati utasítást.



Viseljünk hallásvédőt.



Ne lélegezzük be a kipufogógázokat.



Ne érnünk a forró felületekhez.



Üzemelő vagy forró motorba ne töltsünk üzemanyagot.

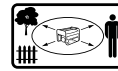

Tartsunk távolságot a tárgyaktól, és tartsuk távol az illetékeket.

4.2 Rendeltetészerű használat

A STIHL vízszivattyú WP 600.0 édesvíz szivattyúzására használható, legfeljebb 31 m magasságig és legfeljebb 7 m mélységig. A vízszivattyú csak önálló egységként használható.

A STIHL vízszivattyú WP 600.0 nem használható a következő alkalmazásokhoz:

- benzin, olaj, hígító, oldószer és hasonló anyagok szivattyúzása
- Savak, lúgok, bázisok és hasonló anyagok szivattyúzása
- Folyékony élelmiszerek szivattyúzása
- Sós víz szivattyúzása
- 40 °C feletti hőmérsékletű víz szivattyúzása.

TUDNIVALÓ

- A talaj feletti vizekből való vízkivételt a helyi rendeletek és utasítások szabályozzák.
 - ▶ Tartsa be és vegye figyelembe a helyi előírásokat!

▲ FIGYELMEZTETÉS

- A vízszivattyú nem rendeltetészerű használata súlyos vagy halálos személyi sérüléseket és anyagi kárt okozhat.
 - ▶ A vízszivattyút a jelen használati utasításban leírtak szerint kell használni.

4.3 A felhasználóval szembeni követelmények**▲ FIGYELMEZTETÉS**

- Az eligazításban nem részesült felhasználók nem ismerik és nem tudják felmérni a vízszivattyú használatával járó veszélyeket. Az ilyen felhasználók, illetve más személyek súlyos, akár halálos sérüléseket szenvedhetnek.
 - ▶ Olvassuk el, értelmezzük és őrizzük meg a használati utasítást.
- ▶ Ha a vízszivattyút más személynek adjuk tovább: Mellékeljük a használati utasítást is.

- ▶ Győződjünk meg arról, hogy a felhasználó eleget tesz a következő követelményeknek:
 - A felhasználó kipihent.
 - A felhasználó fizikailag, érzékszervileg és mentálisan képes működtetni, valamint használni a vízvivattyút. Ha a felhasználó fizikailag, érzékszervileg vagy mentálisan akadályoztatott, akkor csak felelős személy felügyelete alatt vagy útmutatása szerint dolgozhat a géppel.
 - A felhasználó ismeri és fel tudja mérni a vízvivattyúval járó veszélyeket.
 - A felhasználó nagykorú, vagy az adott ország szabályozásai értelmében felügyelt szakmai képzésben vesz részt.
 - A felhasználót valamelyik STIHL szakkereskedő vagy szakember oktatásban részesítette a vízvivattyú első használata előtt.
 - A felhasználó nem áll alkohol, gyógyszer vagy kábítószer befolyása alatt.
- ▶ Bizonytalanság esetén: Keressünk fel egy STIHL szakkereskedőt.
- A vízvivattyú gyűjtőrendszere elektromágneses mezőt hoz létre. Az elektromágneses mező hatással lehet a pacemakerekre. A felhasználó súlyosan, akár halálosan megsérülhet.
 - ▶ Ha a felhasználó pacemakert visel: Gondoskodjunk arról, hogy a használat ne legyen hatással a pacemakerre.

4.4 Ruházat és felszerelés

▲ FIGYELMEZTETÉS

- Munka közben a hosszú haját beránthatja a vízvivattyú. A felhasználó ennek következtében súlyosan megsérülhet.
 - ▶ A hosszú haját kössük össze és rögzítsük úgy, hogy a váll fölé érjen.
- Munkavégzés közben a felhasználó szennyezett vízzel érintkezhet, vagy a vízvivattyúból, ill. a tömlőkből víz spriccelhet. A felhasználó ennek következtében megsérülhet.
 - ▶ Viseljen szorosan illeszkedő védőszemüveget. A megfelelő védőszemüvegeket az EN 166 szabvány vagy az adott ország előírásai szerint tesztelték, ezek a megfelelő jelöléssel ellátva, kereskedelmi forgalomban kaphatók.
- Munka közben zaj keletkezik. A zaj károsítja a hallást.
 - ▶ Viseljen hallásvédőt.



- A nem megfelelő ruházat beakadhat a vízvivattyúba. A nem megfelelő ruházatot viselő felhasználó súlyos sérüléseket szenvedhet.
 - ▶ Viseljen szorosan testhez simuló ruházatot.
 - ▶ Ne viseljen sálát és ékszert.
- Ha a felhasználó nem megfelelő lábbelit visel, megcsúszhat. A felhasználó ennek következtében megsérülhet.
 - ▶ Viseljen csúszásmentes talpú, erős, zárt lábbelit.

4.5 Munkaterület és környezet

▲ FIGYELMEZTETÉS

- A kívülálló, a gyermekek és az állatok nem ismerik és nem tudják felmérni a vízvivattyú használatával járó veszélyeket. Ez a kívülálló, gyermekek és állatok súlyos sérüléséhez vezethet, valamint anyagi károkat idézhet elő.
 - ▶ Tartsuk távol a kívülálló személyeket, gyermekeket és állatokat a munkaterülettől.
 - ▶ Ne hagyjuk felügyelet nélkül a vízvivattyút.
 - ▶ Győződjünk meg arról, hogy gyermekek játékból nem férnek hozzá a vízvivattyúhoz.
- A motor működése közben forró kipufogógázok áramlanak ki a hangtompítóból. A forró kipufogógázok meggyújthatják a gyúlékony anyagokat, és tüzet okozhatnak.
 - ▶ Ügyeljünk arra, hogy a kipufogógáz ne áramoljon gyúlékony anyagokra.

4.6 Biztonságos állapot

A vízvivattyú akkor van biztonságos állapotban, ha teljesülnek az alábbi feltételek:

- A vízvivattyú sértetlen.
- A vízvivattyúból nem szivárog üzemanyag.
- Az üzemanyagtartály zárósapkája zárva van.
- A vízvivattyú tiszta.
- A kezelőelemek működnek, és azokat nem alakították át.
- Olyan tömlőket szerelnek fel, amelyek alkalmasak a vízvivattyúhoz való használatra.
- A tömlők megfelelően vannak rögzítve.
- Eredeti STIHL tartozékokat szereltek a vízvivattyúra.
- A tartozékok előírás szerint vannak beszerelve.

▲ FIGYELMEZTETÉS

- Nem üzembiztos állapotban előfordulhat, hogy az alkatrészek nem működnek megfelelően, üzemen kívül kerülnek a biztonsági berendezések és üzemanyag folyik ki a gépből. Ez súlyos, akár halálos személyi sérülésekkel járhat.

- ▶ Sérülésmentes vízszivattyút használjunk.
- ▶ Ha üzemanyag szivárog a vízszivattyúból: Ne használjuk a vízszivattyút, és keressünk fel egy STIHL szakkereskedőt.
- ▶ Zárjuk vissza az üzemanyagtartály zárósapkáját.
- ▶ Ha a vízszivattyú szennyezett: Tisztítsuk meg a vízszivattyút.
- ▶ Ne végezzünk átalakítást a vízszivattyún.
- ▶ Ha nem működnek a kezelőelemek: Ne használjuk a vízszivattyút.
- ▶ Csak olyan tömlőket szereljünk fel, amelyek alkalmasak a vízszivattyúkhöz való használatra.
- ▶ Eredeti STIHL tartozékokat szereljünk a vízszivattyúra.
- ▶ A tömlőket és a tartozékokat a jelen használati utasításban és a tartozék használati utasításában megadott módon kell felszerelni.
- ▶ Ne helyezzünk tárgyakat a vízszivattyú nyílásaiba.
- ▶ Az elhasználdott vagy sérült tájékoztató táblákat ki kell cserélni.
- ▶ Bizonytalanság esetén: Keressünk fel egy STIHL szakkereskedőt.
- ▶ Soha ne tároljuk a vízszivattyút zárt helyiségekben, ha az üzemanyag-tartályban benzin van.
- A benzingőzök belélegzése mérgezést okozhat.
 - ▶ Ne lélegezzük be a benzingőzöket.
 - ▶ A fűnyíró gépet jól szellőző helyen töltsük fel üzemanyaggal.
- Üzem közben a vízszivattyú felmelegszik. A benzin kitágul, és az üzemanyagtartályban túlnyomás keletkezik. Ha az üzemanyagtartály zárósapkája nincs a helyén, a benzin kifröccsenhet. A kifröccsenő benzin meggyulladhat. A felhasználó ennek következtében súlyosan megsérülhet.
 - ▶ Mielőtt levennénk az üzemanyagtartály zárósapkáját, hagyjuk lehűlni a vízszivattyút.
- A benzinnel átitatódott ruházat könnyen meggyulladhat. Ez súlyos, akár halálos személyi sérülésekhez, illetve anyagi károkhoz vezethet.
 - ▶ Ha benzin kerül a ruházatra, cseréljük le a ruházatot.
- A benzin környezetkárosító lehet.
 - ▶ Ügyeljünk arra, hogy ne folyjon mellé az üzemanyag.
 - ▶ A benzint előírászerűen és környezetbarát módon kell ártalmatlanítani.
- A benzin bőrre vagy szembe kerülve bőr-, illetve szemirritációt okozhat.
 - ▶ Kerüljük az érintkezést a benzinnel.
 - ▶ Ha a benzin a bőrre kerül, mossuk le bő vízzel és szappannal az érintett bőrfelületet.
 - ▶ Ha a benzin szembe kerül, legalább 15 percen keresztül öblítsük a szemet bő vízzel, és forduljunk orvoshoz.
- A vízszivattyú gyújtórendszere szikrákat képez. A szikrák kijuthatnak a gyújtóberendezésből, és gyúlékony vagy robbanásveszélyes környezetben tüzet vagy robbanást idézhetnek elő. Ez súlyos, akár halálos személyi sérülésekhez, illetve anyagi károkhoz vezethet.
 - ▶ A jelen használati utasításban megadott gyújtógyertyákat kell használni.
 - ▶ Tekerjük be és húzzuk meg a gyújtógyertyát.
 - ▶ A gyertyapipát szorosan helyezzük vissza.
- Károsíthatja a vízszivattyút, ha nem a motornak megfelelő benzint töltenek a gépbe.
 - ▶ Friss, ólommentes, márkás benzint használjunk.
 - ▶ Tartsuk be a motor használati utasításában szereplő előírásokat.

4.7 Üzemanyag és az üzemanyag betöltése

▲ FIGYELMEZTETÉS

- Ehhez a vízszivattyúhoz üzemanyagként benzint kell használni. A benzin rendkívül gyúlékony. A benzin nyílt láng vagy forró tárgyak hatására belobbanhat vagy felrobbanhat. Ez súlyos, akár halálos személyi sérülésekhez, illetve anyagi károkhoz vezethet.
 - ▶ Óvjuk a benzint hőtől és nyílt lángtól.
 - ▶ Ügyeljünk arra, hogy ne folyjon mellé a benzin.
 - ▶ Ha a benzin melléfolyik: Töröljük fel a benzint egy ronggyal, és ne próbáljuk beindítani a motort, amíg a vízszivattyú minden része és a vízszivattyú környéke meg nem száradt.
 - ▶ Tilos a dohányzás!
 - ▶ Tilos az üzemanyagot nyílt láng közelében betölteni.
 - ▶ Az üzemanyag betöltése előtt állítsuk le, és hagyjuk lehűlni a motort.
 - ▶ Ha ki kell üríteni a tartályt: A műveletet a szabadban végezzük.
 - ▶ A motort a tankolás helyszínétől legalább 3 méteres távolságban indítsuk be.

4.8 Munkavégzés

▲ FIGYELMEZTETÉS

- Ha a felhasználó nem megfelelően indítja be a motort, elveszíheti az uralmat a vízszivattyú felett. A felhasználó ennek következtében súlyosan megsérülhet.
 - ▶ A motort a jelen használati utasításban leírtak szerint kell beindítani.
- Ha a vízszivattyút a tömlők csatlakoztatása nélkül helyezi üzembe, a felhasználó a szívó- és a kimeneti nyílásba nyúlhat. A felhasználó ennek következtében súlyosan megsérülhet.
 - ▶ A vízszivattyút csak csatlakoztatott tömlőkkel működtessük.
 - ▶ Ne tegyük a kezünket a szívónyílásba vagy a kimeneti nyílásba.
- A motor működése közben kipufogógázok keletkeznek. A kipufogógázok belélegzése mérgezést okozhat.
 - ▶ Ne lélegezzük be a kipufogógázokat.



- ▶ Jól szellőző helyen dolgozzunk a vízszivattyúval.
- ▶ Ne dolgozzunk kútbán a vízszivattyúval.
- ▶ Rosszullét, fejfájás, látászavar, hallászavar vagy szédülés esetén: függesszük fel a munkát, és forduljunk orvoshoz.
- Ha a kezelő a motor működése közben hallásvédő eszközt visel, korlátozottan érzékelheti és ítélni meg a zajokat.
 - ▶ Nyugodtan és megfontoltan dolgozzunk.
- Ha a vízszivattyú működése munka közben megváltozik, vagy a gép rendellenesen kezd viselkedni, akkor előfordulhat, hogy nincs üzembiztos állapotban. Ez súlyos személyi sérüléseket és anyagi károkat okozhat.
 - ▶ Ilyenkor függesszük fel a munkát, és keressünk fel egy STIHL szakkereskedőt.
- A víz 0 °C alatti hőmérsékleten megfagyhat a talajon és a vízszivattyú alkatrészeiben. Ilyenkor a felhasználó megbotolhat, eleshet és súlyosan megsérülhet. Anyagi károk keletkezhetnek.
 - ▶ Ne használjuk a vízszivattyút 0 °C alatti hőmérsékleten.
- Ha a szívótömlőt vagy a nyomótömlőt meghúzzuk, a vízszivattyú elmozdulhat és felborulhat. Anyagi károk keletkezhetnek.
 - ▶ Ne húzzuk meg a szívótömlőt vagy a nyomótömlőt.
- Ha a vízszivattyú lejtős, egyenetlen vagy burkolatlan felületen áll, elmozdulhat és felborulhat. Anyagi károk keletkezhetnek.
 - ▶ Helyezzük a vízszivattyút vízszintes, egyenes és burkolt felületre.
 - ▶ Rögzítsük a vízszivattyút úgy, hogy ne tudjon elmozdulni.
- A beszívott, könnyen gyulladó és robbanékony folyadékok tüzet és robbanást okozhatnak. Ez súlyos, akár halálos személyi sérülésekhez, illetve anyagi károkhhoz vezethet.
 - ▶ Ne szívjunk be vagy alkalmazzunk könnyen gyulladó vagy robbanásveszélyes folyadékokat.
- A beszívott irritáló, maró és mérgező folyadékok veszélyeztethetik az egészséget, és károsíthatják a vízszivattyú alkatrészeit. Ez súlyos, akár halálos személyi sérülésekhez, illetve anyagi károkhhoz vezethet.
 - ▶ Ne szívjunk be vagy alkalmazzunk irritáló, maró vagy mérgező folyadékokat.
- A vízszivattyú nem csírámentes és nem élelmiszerbiztos. Ha folyékony élelmiszert szívunk be, az élelmiszer szennyezett lesz.
 - ▶ Ne szívjunk fel vagy terítsünk szét folyékony élelmiszert.
- A vízszivattyú károsodhat, ha a vízszivattyút nem töltjük fel vízzel a motor beindítása előtt.
 - ▶ A motor beindítása előtt töltsük fel a vízszivattyút vízzel.
- Ha a szívókosár nincs rögzítve, tárgyak szivódhatnak be a vízszivattyúba. A vízszivattyú eltömődhet vagy megsérülhet.
 - ▶ Szereljük fel a szívókosarat.
- A vízszivattyú motorja nem vízálló. Ha a vízszivattyút vízbe állítjuk, a motor károsodhat.
 - ▶ A vízszivattyút száraz aljzaton működtessük.
- A nem megfelelően lefektetett tömlők megsérülhetnek, illetve botlásveszélyt jelenthetnek. Személyi sérülések következhetnek be, és károsodhatnak a tömlők.
 - ▶ A tömlőket úgy fektessük le és jelöljük meg, hogy ne jelenthessenek botlásveszélyt.
 - ▶ A tömlőket úgy fektessük le, hogy ne feszüljenek meg és ne tekeredjenek fel.
 - ▶ A tömlőket úgy fektessük le, hogy ne sérüljenek meg, ne törjenek meg, ne csípődjenek be és ne nyíródjanak.
 - ▶ Óvjuk a tömlőket a hőtől, olajoktól és vegyi anyagoktól.
- Ha valaki ráül vagy rááll a vízszivattyúra, érintkezésbe kerülhet a készülék forró alkatrészeivel, és súlyosan megsérülhet. Ha a vízszivattyúra tárgyakat helyezünk, azok leeshetnek, és súlyos személyi sérülést okozhatnak.
 - ▶ Ne ülünk vagy állunk rá a vízszivattyúra.
 - ▶ Ne fektessünk vagy állítsunk tárgyakat a vízszivattyúra.

4.9 Szállítás

▲ FIGYELMEZTETÉS

- Szállítás közben a vízszivattyú felborulhat vagy elmozdulhat. Ez személyi sérüléseket és anyagi károkat okozhat.
 - ▶ Állítsuk le a motort.
 - ▶ A vízszivattyút úgy biztosítsuk hevederekkel, szíjakkal vagy egy hálóval, hogy az ne tudjon felborulni, és ne mozdulhasson el.
- A motor működését követően a hangtompító és a motor forró lehet. A felhasználó megégetheti magát.
 - ▶ A vízszivattyút úgy helyezzük a vázra, hogy a hangtompító a géptesttől elfelé álljon.
- A vízszivattyú alkatrészeiben 0 °C alatti hőmérsékleten megfagyhat a víz. A vízszivattyú károsodhat.
 - ▶ Ürítsük le a vízszivattyút.

4.10 Tárolás

▲ FIGYELMEZTETÉS

- A gyermekek nem ismerik és nem tudják felmérni a vízszivattyúval járó veszélyeket. Emiatt súlyos sérülések érhetik őket.
 - ▶ Állítsuk le a motort.
 - ▶ Tartsuk a vízszivattyút gyermekek számára elérhetetlen helyen.
- A vízszivattyú elektromos érintkezői és fém alkatrészei berozsásodhatnak a nedvességtől. A vízszivattyú károsodhat.
 - ▶ Tartsuk tisztán és szárazon a vízszivattyút.
- A vízszivattyú alkatrészeiben 0 °C alatti hőmérsékleten megfagyhat a víz. A vízszivattyú károsodhat.
 - ▶ Ürítsük le a vízszivattyút.

4.11 Tisztítás, karbantartás és javítás

▲ FIGYELMEZTETÉS

- Ha tisztítás, karbantartás vagy javítás közben jár a motor, véletlenül beindulhat a vízszivattyú. Ez súlyos személyi sérüléseket és anyagi károkat okozhat.
 - ▶ Állítsuk le a motort.
- A motor működését követően a hangtompító és a motor forró lehet. Ez égési sérüléseket okozhat.
 - ▶ Várjuk meg, amíg a hangtompító és a motor lehűl.
- Az erős tisztítószerekkel, vízsugárral vagy hegyes tárgyakkal történő tisztítás megrongálhatja a vízszivattyút vagy a tömlőket. Ha nem

5 A vízszivattyú használatra kész állapotba hozása







megfelelően tisztítjuk a vízszivattyút vagy a tömlőket, előfordulhat, hogy működésképtelenek lesznek az alkatrészek, és üzemképtelenné válnak a biztonsági berendezések. Ez súlyos személyi sérülésekkel járhat.

- ▶ A vízszivattyút a jelen használati utasításban leírtak szerint kell tisztítani.
- ▶ A tömlőket a jelen használati utasításban leírtak szerint kell tisztítani.
- Ha nem a jelen használati utasításban leírtak szerint tartjuk karban a vízszivattyút vagy a tömlőket, előfordulhat, hogy működésképtelenek lesznek az alkatrészek, és üzemképtelenné válnak a biztonsági berendezések. Ez súlyos, akár halálos személyi sérülésekkel járhat.
 - ▶ A vízszivattyút a jelen használati utasításban leírtak szerint kell karbantartani és javítani.
 - ▶ A tömlőket a felhasznált tömlők használati utasításában leírtak szerint kell karbantartani.

5 A vízszivattyú használatra kész állapotba hozása

5.1 A vízszivattyú használatra kész állapotba hozása

A munka megkezdése előtt mindig végre kell hajtani a következő lépéseket:

- ▶ Távolítsuk el a csomagolóanyagot és a szállításhoz használt rögzítőelemeket.
- ▶ Győződjünk meg arról, hogy a vízszivattyú biztonsági szempontból megfelelő állapotban van,  4.6.
- ▶ Tisztítsuk meg a vízszivattyút,  14.1.
- ▶ Csatlakoztassuk a vízszivattyút a vízforráshoz,  6.1.
- ▶ Töltsük meg vízzel a vízszivattyúházat,  6.2.
- ▶ Töltsük fel üzemanyaggal a vízszivattyút,  7.1.
- ▶ Töltsünk be motorolajat,  7.2.
- ▶ Ellenőrizzük a kezelőelemeket,  9.1.
- ▶ Amennyiben a fenti lépések nem hajthatók végre: Ne használjuk a vízszivattyút, és keressünk fel egy STIHL szakkereskedőt.

6 Vízforráshoz való csatlakoztatás

6.1 A vízszivattyú csatlakoztatása vízforráshoz

A vízszivattyú esővízhordókból, ciszternákból, illetve folyó- vagy állóvízből képes vizet felszívni.

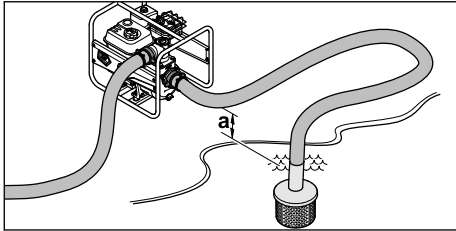

Ahhoz, hogy a vizet felszívjon, a vízszivattyú és a vízforrás közötti magasságkülönbség nem haladhatja meg a maximális (a) szívási magasságot,  18.

A szivótömlő stabil kell legyen ahhoz, hogy negatív nyomás esetén megakadályozza az összeomlást.

Szűrőt kell használni.

Tömlőcsatlakozások felszerelése

- ▶ Állítsa le a motort.

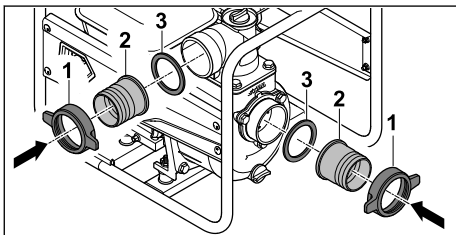

- ▶ Csavarja fel a hollandi anyákat (1) a csőcsonkokkal (2) és a tömítéssel (3) együtt.

Tömlők felszerelése

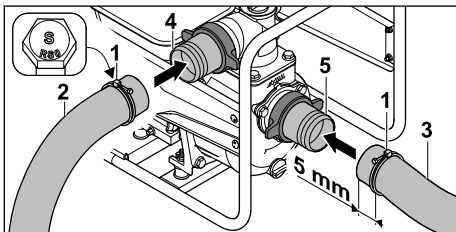

- ▶ Nyomja a szorítóbilincset (1) a nyomótömlőre (2) és a szivótömlőre (3).
- ▶ Nyomja a nyomótömlőt (2) a csőcsonkra (4).
- ▶ Nyomja a szivótömlőt (3) a csőcsonkra (5).

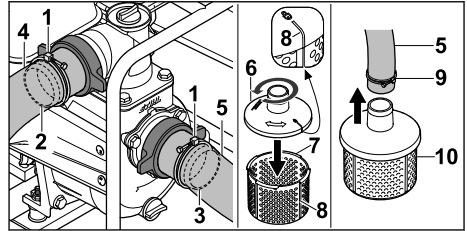

- ▶ Igazítsa a szorítóbilincseket (1) középen a csőcsonkok (2 és 3) ellenállási bordái fölé.
- ▶ Húzza meg szorosan a szorítóbilincsek csavarjait (1).
A nyomótömlő (4) és a szivótömlő (5) szilárdan csatlakozik a vízszivattyúhoz.
- ▶ Helyezze a szűrő felső részét (6) a szűrő alsó részére (7), és fordítsa el az óramutató járásával ellentétes irányban, amíg a felső részen (6) és az alsó részen (7) lévő jelek (8) egy vonalba kerülnek.

A szűrő felső része (6) és alsó része (7) szilárdan kapcsolódik egymáshoz.

- ▶ Nyomja a szorítóbilincset (9) a szivótömlő (5) másik végére.
- ▶ Tolja a szivótömlő (5) másik végét a szűrő (10) csőcsonkjára.
- ▶ Igazítsa a bilincset (9) középre a szűrő (10) csőcsonkján.
- ▶ Húzza meg szorosan a szorítóbilincs csavarját (10).

A szívószűrő (10) szilárdan csatlakozik a szivótömlőhöz (5).

- ▶ Akassza a szűrőt (10) a vízforrásba úgy, hogy a szűrő (10) ne érjen a talajhoz.

FIGYELMEZTETÉS

- Ne vágja le a vízszivattyút a vízforrásról működés közben, és ne hagyja üresen futni. A teljesen feltöltött ház nélküli működés súlyosan károsíthatja a vízszivattyút.

6.2 Töltse meg vízzel a vízszivattyú házát

TUDNIVALÓ

- A kiszállítás során nincs víz a vízszivattyúházban. Ahhoz, hogy a víz beszívásra, majd a tömlőkön keresztül szivattyúzásra kerüljön, a vízszivattyút meg kell tölteni vízzel. Ha a motort víz nélkül vagy a vízszivattyúházban túl kevés vízzel indítja el, a vízszivattyú károsodást szenvedhet.
 - ▶ Indítás előtt töltsön vizet a vízszivattyúházba.

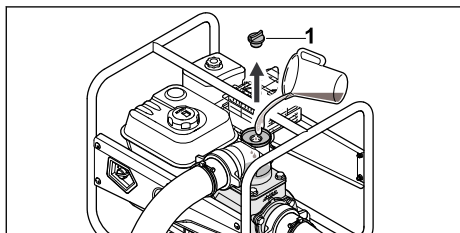

- ▶ Fordítsa a rögzítőcsavart (1) az óramutató járásával ellentétes irányba, amíg a rögzítőcsavar (1) eltávolíthatóvá válik.
- ▶ Töltsön a vízszivattyúházba legalább 2,5 l vizet.
- ▶ Helyezze vissza a rögzítőcsavart (1).
- ▶ Forgassa el a rögzítőcsavart (1) az óramutató járásával megegyező irányba, és kézzel húzza meg.

7 A vízszivattyú feltöltése benzinnel és motorolajjal

7.1 A vízszivattyú tankolása

TUDNIVALÓ

- Ha a vízszivattyúba nem a megfelelő üzemanyagot tankolja, a vízszivattyú megsérülhet.
 - ▶ Lásd a motor használati utasítását.
- ▶ Állítsa le a motort.
- ▶ Helyezze a vízszivattyút vízszintes felületre úgy, hogy az üzemanyagtartály zárósapkája felfelé nézzen.
- ▶ Az üzemanyagtartály zárósapkájának környezetét nedves törlőronggyal tisztítsa meg.

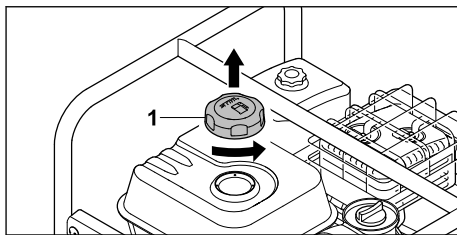

- ▶ Forgassa el az üzemanyagtartály zárósapkáját (1) az óramutató járásával ellenkező irányba, amíg levehetővé nem válik.
- ▶ Vegye le az üzemanyagtartály (1) zárósapkáját.
- ▶ Úgy töltsön fel üzemanyaggal, hogy az ne folyjon ki, és az üzemanyagtartály széléig legalább 15 mm hely szabadon maradjon.

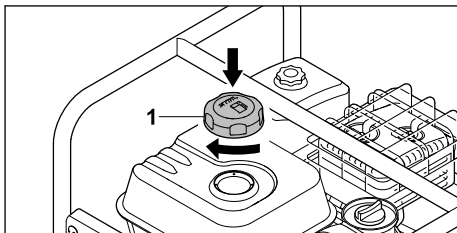

- ▶ Helyezze vissza az üzemanyagtartály (1) zárósapkáját.
- ▶ Forgassa el az üzemanyagtartály (1) zárósapkáját az óramutató járásával megegyező irányba, és kézzel húzza meg. Az üzemanyagtartály lezárása ezzel megtörtént.

7.2 Motorolaj betöltése

A motorolaj keni és hűti a motort.

A motorolaj specifikációjára és a betöltendő olajmennyiségre vonatkozó információk a motor használati utasításában találhatóak.

TUDNIVALÓ

- Kiszállításakor nincs motorolaj a gépben. Ha motorolaj nélkül vagy túl kevés motorolajjal indítjuk be a motort, a vízszivattyú károsodhat.
 - ▶ Indítás előtt mindig ellenőrizzük a motorolaj szintjét, és szükség esetén töltsük után a motorolajat.
- ▶ A motorolajat a motor használati utasításában leírtak szerint töltsük be.

8 A motor indítása és leállítása

8.1 A motor beindítása

- ▶ Helyezze a vízszivattyút vízszintes felületre.

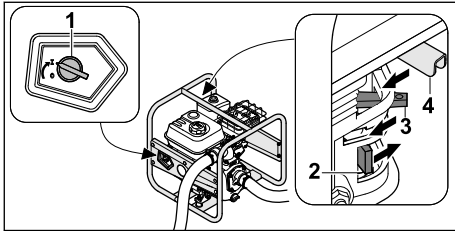

- ▶ Fordítsa a főkapcsolót (1) a I állásba.
- ▶ Csúsztassa el az üzemanyagcsapot (2) a nyíl irányába.
- ▶ Csúsztassa el az indítókart (3) a nyíl irányába.
- ▶ Csúsztassa el a gázkart (4) a nyíl irányába.

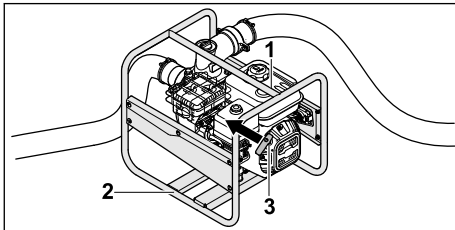

- ▶ Bal kézzel nyomja a vízszivattyút a talajra fektetett felső alvázra (1), majd jobb lábbal lépjen az alsó alvázra (2).
- ▶ A jobb kezével lassan húzza ki az indítózsínort (3), amíg ellenállást nem tapasztal.
- ▶ Gyorsan húzza ki és engedje vissza az indítózsínort (3), amíg a motor be nem indul.
- ▶ Nyomja vissza az indítókart, hogy a motor ne fulladjon le.

8.2 A motor leállítása

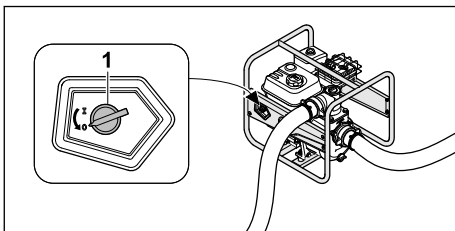

- ▶ Fordítsa a főkapcsolót (1) a 0 állásba. A motor ilyenkor leáll.

9 A vízszivattyú ellenőrzése

9.1 A kezelőelemek ellenőrzése

- ▶ Indítsuk be a motort.
- ▶ Fordítsuk a főkapcsolót a 0 állásba. A motor ilyenkor leáll.
- ▶ Ha nem áll le a motor:
 - ▶ Zárjuk el az üzemanyagcsapot, ne használjuk a vízszivattyút, és forduljunk egy STIHL szakkereskedőhöz. A vízszivattyú meghibásodott.

10 Munkavégzés a vízszivattyúval

10.1 A vízszivattyú rögzítése

- ▶ Rögzítsük a vízszivattyút úgy, hogy ne tudjon elmozdulni.

10.2 A szívótömlő lefektetése

Ahhoz, hogy elkerülje a szívónyílás mentes csatlakozásának túlságos megterhelését és a tömítés összenyomódását vagy elmozdulását, helyezzen megfelelő tárgyat a szívótömlő alá.

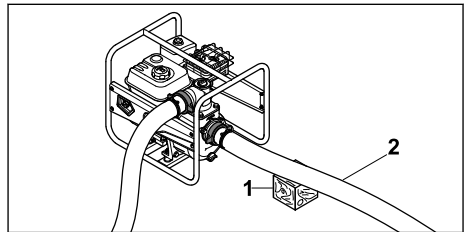

- ▶ Helyezzen megfelelő tárgyat (1) a szívótömlő (2) alá ahhoz, hogy az a lehető legegyszerűbben és megtöréstől mentesen húzódjon.

10.3 Szivattyú

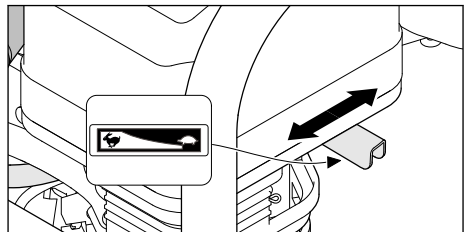

A szivattyú teljesítménye a gázkar beállításával állítható.

- ▶ Toljuk a gázkart állásba: A szivattyútelésítmény csökken.
- ▶ Toljuk a gázkart állásba: A szivattyútelésítmény nő.

11 Munka után

11.1 Munkavégzés után

- ▶ A vízszivattyút úgy csatlakoztassa a vízforráshoz, hogy ne tudjon homokot vagy szennyeződést beszívni.
- ▶ Indítsa be a motort.
A homokot és a szennyeződések ki kell öblíteni a vízszivattyúból és a tömlőkből.
- ▶ Állítsa le a motort.
- ▶ Hagyja lehűlni a vízszivattyút.

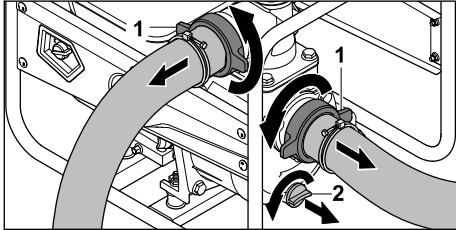

- ▶ Csavarja le a hollandi anyákat (1). Ekkor a tömlők le vannak szerelve.
- ▶ Fordítsa a rögzítőcsavart (2) az óramutató járásával ellentétes irányba, amíg a rögzítőcsavar (2) eltávolíthatóvá válik. A vízszivattyúból víz folyik ki.
- ▶ A teljes kiürítéshez döntse előre a vízszivattyút.
- ▶ Szerelje fel a rögzítőcsavart (2).
- ▶ Forgassa el a rögzítőcsavart (2) az óramutató járásával megegyező irányba, és kézzel húzza meg.
- ▶ Ha a vízszivattyú nedves: Hagyja a vízszivattyút megszáradni.
- ▶ Tisztítsa meg a vízszivattyút.

12 Szállítás

12.1 A vízszivattyú szállítása

- ▶ Állítsuk le a motort.

A vízszivattyú hordozása

- ▶ A vízszivattyút úgy helyezzük a vázra, hogy a hangtompító a géptesttől elfelé álljon.

A vízszivattyú szállítása gépkocsival

- ▶ Rögzítsük a vízszivattyút álló helyzetben, hogy ne tudjon felborulni vagy elmozdulni.

13 Tárolás

13.1 A vízszivattyú tárolása

- ▶ Állítsa le a motort.
- ▶ A vízszivattyút az alábbiakat betartva tárolja:
 - A vízszivattyú nem borulhat fel és nem mozoghat.

- A vízszivattyú gyermekektől távol tartandó.
- A vízszivattyú tiszta és száraz maradjon.
- A tárolási hőmérséklet -20 °C és +60 °C között legyen.
- ▶ Ha a vízszivattyút 30 napnál hosszabb ideig tárolja:
 - ▶ Nyissa ki a üzemanyagtartály zárósapkáját.
 - ▶ Ūrítse le az üzemanyagtartályt.
 - ▶ Zárja vissza az üzemanyagtartályt.

14 Tisztítás

14.1 A vízszivattyú tisztítása

- ▶ Állítsuk le a motort.
- ▶ Hagyjuk lehűlni a vízszivattyút.
- ▶ Tisztítsuk meg a vízszivattyút nedves ruhával vagy STIHL gyantaoldószerrel.
- ▶ A szellőzőnyílásokat ecsettel tisztítsuk meg.

14.2 A szívókosár tisztítása

- ▶ Állítsuk le a motort.
- ▶ Folyó víz alatt öblítsük le a szívókosarat.

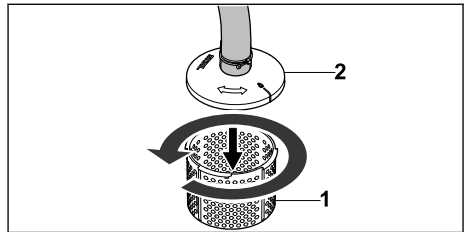

- ▶ Durvább szennyeződés esetén a szívókosár alsó részét (1) az óramutató járásával ellentétes irányban elforgatva vegyük le a szűrőkosár felső részéről (2), és belülről öblítsük ki folyó vízzel.

14.3 A tömlők tisztítása

- ▶ Állítsuk le a motort.
- ▶ Nedves törleronggyal tisztítsuk meg a tömlőket.
- ▶ Vízzel öblítsük ki a tömlőket.

15 Karbantartás

15.1 Karbantartási intervallumok

A karbantartási intervallumok a környezeti és munkafeltételektől függenek. A STIHL a következő karbantartási intervallumokat javasolja:

Motor

- ▶ A motorolajjal kapcsolatos karbantartásokat a motor használati utasításában megadottak szerint végezzük.

Vízszivattyú

- ▶ Évente ellenőriztessük a vízszivattyút egy STIHL szakkereskedővel.

- ▶ Ha károsodott a vízszivattyú: Ne használjuk a vízszivattyút, és keressünk fel egy STIHL szakkereskedőt.

16 Javítás

16.1 A vízszivattyú javítása

A felhasználó nem tudja saját maga megjavítani a vízszivattyút.

17 Hibaelhárítás

17.1 A vízszivattyú üzemzavarainak elhárítása

Üzemzavar	Ok	Megoldás
A motor nem indítható be.	Nincs elég üzemanyag az üzemanyag-tartályban.	▶ Töltsük fel az vízszivattyút üzemanyaggal.
	A karburátor túl forró.	▶ Hagyjuk lehűlni a vízszivattyút.
	A karburátor befagyott.	▶ Hagyjuk felmelegedni a vízszivattyút.
	A főkapcsoló 0 állásban van.	▶ Kapcsoljuk be a főkapcsolót.
	Nem megfelelő, szennyezett vagy régi üzemanyag van a tartályban.	▶ Használjunk friss, márkás, ólommentes benzint. ▶ Tisztítsuk meg a karburátort. ▶ Tisztítsuk meg az üzemanyag-vezetékét.
	Le van húzva a gyertyapipa a gyújtógyertyáról vagy a gyújtókábel nem megfelelően van rögzítve a pipához.	▶ Tisztítsuk meg vagy cseréljük ki a gyújtógyertyát. ▶ Ellenőrizzük a gyertyapipa és a gyújtókábel csatlakozását.
	Meghibásodott vagy bekormozódott a gyújtógyertya vagy nem megfelelő az elektródatávolság.	▶ Tisztítsuk meg vagy cseréljük ki a gyújtógyertyát. ▶ Állítsuk be az elektródatávolságot.
	A motor túltöltődött üzemanyaggal.	▶ Csavarjuk ki és szárítsuk meg a gyújtógyertyát, kiszereelt gyújtógyertya mellett állítsuk a főkapcsolót 0 állásba, és többször húzzuk ki az indítószinórt.
	Beszennyeződött a légszűrő.	▶ Tisztítsuk meg vagy cseréljük ki a légszűrőt.
	Túl alacsony a motorolaj szintje.	▶ Töltsünk be motorolajat.
Nehézkes a motor beindítása, vagy lecsökkent a motor teljesítménye.	Víz került az üzemanyag-tartályba és a karburátorba vagy eltömődött a karburátor.	▶ Űrítsük ki az üzemanyag-tartályt, tisztítsuk meg az üzemanyag-vezetékét és a karburátort.
	Beszennyeződött az üzemanyag-tartály.	▶ Tisztítsuk meg az üzemanyag-tartályt.
	Bekormozódott a gyújtógyertya.	▶ Tisztítsuk meg vagy cseréljük ki a gyújtógyertyát.
	Rossz üzemanyagot használtunk.	▶ Ellenőrizzük az üzemanyagot.
	Beszennyeződött a légszűrő.	▶ Tisztítsuk meg vagy cseréljük ki a légszűrőt.

Üzemzavar	Ok	Megoldás
Felforrósodik a motor.	Beszennyeződtek a hűtőbordák.	► Tisztítsuk meg a hűtőbordákat.
A motor nyugtalanul jár.	Rossz üzemanyagot használtunk.	► Ellenőrizzük az üzemanyagot.
	Nincs elég üzemanyag az üzemanyag-tartályban.	► Töltsük fel az vízszivattyút üzemanyaggal.
	Beszennyeződött a légszűrő.	► Tisztítsuk meg vagy cseréljük ki a légszűrőt.
A motor működés közben leáll.	A motorban lévő olajsínt túl alacsony, és az olajnyomás-érzékelő leállítja a motort.	► Töltsünk a gépbe motorolajat.
	Nincs elég üzemanyag az üzemanyag-tartályban.	► Töltsük fel az vízszivattyút üzemanyaggal.
Intenzív füstképződés.	Túl magas a motorolaj szintje.	► Eresszük le a motorolajat.
	Beszennyeződött a légszűrő.	► Tisztítsuk meg vagy cseréljük ki a légszűrőt.
Túl erős rezgések keletkeznek használat közben.	A rezgéscsillapítók elhasználódtak.	► Cseréljük ki a rezgéscsillapítókat.
A vízszivattyú nem pumpál vizet.	A szívókosár vagy a tömlők eltömődtek.	► Tisztítsuk meg a szívókosarat és a tömlőket.
	Nem áll rendelkezésre elegendő víz.	► Biztosítsuk, hogy elegendő mennyiségű víz álljon rendelkezésre.
	A vízszivattyúban nincs víz.	► Csatlakoztassuk egy vízforrásra a vízszivattyút. ► Töltsük fel vízzel a vízszivattyút.
	Túlléptük a maximális szállítási vagy szívási magasságot.	► Tartsuk be a maximális szállítási vagy szívási magasságot.  18
	A szívótömlő összeesett.	► Használjunk öntartó, stabil szívótömlőt.
	A szívótömlő tömítetlen vagy nem megfelelően csatlakozik.	► Ellenőrizzük a szívótömlőt és a csatlakozást.

18 Műszaki adatok

18.1 STIHL vízszivattyú WP 600.0

- Lökettérfogat: 212 cm³
- Teljesítmény (P) az ISO 8893 szabvány szerint: 4,4 kW
- Terhelési sebesség (n): 3600 /perc
- Maximális alapsjárat fordulatszám (n₀): 3850 /perc
- Tömeg (m) üres üzemanyagtartállyal: 29 kg
- Az üzemanyagtartály maximális úrtartalma: 3,6 dm³ (3,6 l)
- Csap átmérője: 76 mm (3")
- Maximális szállítási magasság: 31 m
- Maximális szívási magasság: 7 m

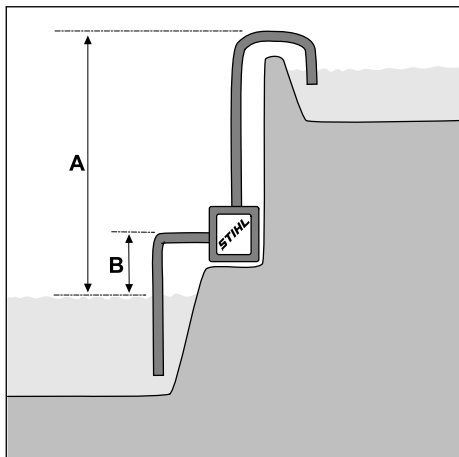

A = szállítási magasság, B = szívási magasság

– Maximális szállítási teljesítmény (V_{max}):
63 m³/h

A szállítási teljesítmény a szállítási magasságtól függ.

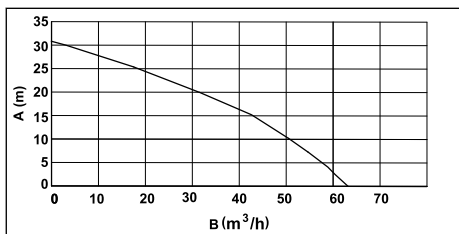

A = szállítási magasság, B = szállítási kapacitás

Egység méretei

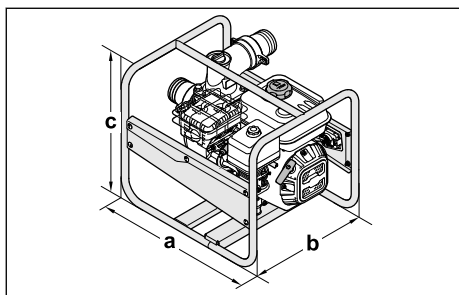

a = 54 cm, b = 44 cm, c = 45 cm

18.2 Hangértékek

A hangnyomásszint K értéke 3 dB(A). A zajteljesítményszintek K értéke 3 dB(A).

- A hangnyomásszint (L_{pA}) mért értéke az ISO 20361 szabvány alapján: 87 dB(A)
- Az L_{WA} zajteljesítményszint mért értéke a 2000/14/EC alapján: 100,4 dB(A)
- Garantált L_{WA} hangteljesítményszint a 2000/14/EC irányelv szerint: 103 dB(A)

18.3 Kipufogógáz emissziós értéke

Az EU típusjóvá hagyási eljárásában mért CO₂-érték a www.stihl.com/co2 webhelyen, a termékre jellemző Műszaki adatok c. részben megtalálható.

A mért CO₂-értéket egy reprezentatív motoron, szabványosított vizsgálóeljárás szerint, laborkörülmények között határozták meg, és nem jelent kifejezett vagy hallgatólagos teljesítménygaranciát egy adott motorra vonatkozóan.

A jelen használati utasításban leírt rendeltetészerű használat és karbantartás által a kipufogógáz-emissziókra vonatkozó hatályos követelmények teljesülnek. A motoron végzett módosítások esetén az üzemeltetési engedély érvényét veszti.

18.4 REACH

A REACH megnevezés az Európai Unió által meghatározott előírás a kémiai anyagok regisztrálásához, értékeléséhez és engedélyezéséhez.

A REACH rendelet betartásához szükséges információkról a www.stihl.com/reach oldalon tájékozódhat.

19 Pótalkatrészek és tartozékok

19.1 Pótalkatrészek és tartozékok

STIHL Ezek a szimbólumok eredeti STIHL pótalkatrészeket és eredeti STIHL tartozékokat jelölnek.

A STIHL eredeti STIHL pótalkatrészek és eredeti STIHL tartozékok használatát ajánlja.

A STIHL a folyamatos piacfigyelés ellenére sem tudja megítélni más gyártók pótalkatrészeit és tartozékait megbízhatóság, biztonság és alkalmaság tekintetében, valamint a STIHL nem tud azok alkalmazásáért felelősséget vállalni.

Eredeti STIHL pótalkatrészek és eredeti STIHL tartozékok STIHL márkakereskedésben kaphatók.

20 Ártalmatlanítás

20.1 A vízszivattyú ártalmatlanítása

Az ártalmatlanításra vonatkozó információk a helyi önkormányzattól vagy a STIHL szakkereskedőtől szerezhetőek be.

A nem megfelelő hulladékkezelés káros lehet az egészségre és szennyezheti a környezetet.

- ▶ A STIHL termékeit a csomagolással együtt a helyi előírásoknak megfelelően juttassuk megfelelő gyűjtőhelyre újrahasznosítás céljából.
- ▶ Ne ártalmatlanítsuk a háztartási hulladékkal együtt.

21 EK Megfelelőségi nyilatkozat

21.1 STIHL vízszivattyú WP 600.0

A STIHL Tirol GmbH
Hans Peter Stihl-Straße 5.
6336 Langkampfen,

Ausztria

egyedüli felelősséggel kijelenti, hogy a következő adatokkal jellemzett gép:

- Kialakítás: Vízszivattyú
- Névleges teljesítmény: 4,4 kW
- Gyártó neve: STIHL
- Típus: WP 600.0
- Sorozatazonosító: VB04

megfelel a vonatkozó rendeleteknek és irányelveknek (2000/14/EU, 2006/42/EC, 2011/65/EU és 2014/30/EU), továbbá a termék kifejlesztése és gyártása a következő szabványok gyártás időpontjában érvényes változatával összhangban történt: EN 809 és EN 55012.

A mért és garantált zajteljesítményszintek meghatározása a 2000/14/EC irányelv V. mellékletének megfelelően történt.

- Mért zajteljesítményszint: 100,4 dB(A)
- Garantált zajteljesítményszint: 103 dB(A)

A műszaki dokumentáció a STIHL Tirol GmbH cégnél található.

A gyártás éve és a gépszám a vízszivattyún szerepel.

Langkampfen, 08.10.2021

STIHL Tirol GmbH

képv.: 

Matthias Fleischer, termékfejlesztési igazgató

képv.: 

Sven Zimmermann, a minőségbiztosítási osztály vezetője

22 A gyártó UK/CA megfelelő-ségi nyilatkozata

22.1 STIHL vízszivattyú WP 600.0

A STIHL Tirol GmbH
Hans Peter Stihl-Straße 5.
6336 Langkampfen,

Ausztria

egyedüli felelősséggel kijelenti, hogy a következő adatokkal jellemzett gép:

- Kialakítás: Vízszivattyú
- Névleges teljesítmény: 4,4 kW
- Gyártó neve: STIHL
- Típus: WP 600.0
- Sorozatazonosító: VB04

az Egyesült Királyság Noise Emission in the Environment by Equipment for use Outdoors Regulations 2001, Supply of Machinery (Safety) Regulations 2008, Electromagnetic Compatibility Regulations 2016 és The Restriction of the Use of Certain Hazardous Substances in Electrical and Electronic Equipment Regulations 2012 rendeleteinek vonatkozó rendelkezései értelmében megfelel, valamint a termék kifejlesztése és gyártása a következő szabványok gyártás időpontjában érvényes változatával összhangban történt: EN 809 és EN 55012.

A mért és garantált zajteljesítményszintek meghatározása az Egyesült Királyság Noise Emission in the Environment by Equipment for use Outdoors Regulations 2001, Schedule 8 rendelkezésének megfelelően történt.

- Mért zajteljesítményszint: 100,4 dB(A)
- Garantált zajteljesítményszint: 103 dB(A)

A műszaki dokumentáció a STIHL Tirol GmbH cégnél található.

A gyártás éve és a gépszám a vízszivattyún szerepel.

Langkampfen, 01.07.2022

STIHL Tirol GmbH

kép.:

Matthias Fleischer, termékfejlesztési igazgató

kép.:

Sven Zimmermann, a minőségbiztosítási osztály vezetője

23 Címek

www.stihl.com

Índice

1	Prefácio.....	179
2	Informações relativas a este manual de instruções.....	179
3	Vista geral.....	180
4	Indicações de segurança	181
5	Colocar a bomba de água operacional... 186	
6	Conectar a uma fonte de abastecimento de água.....	186
7	Reabastecer a bomba de água e introduzir óleo do motor.....	187
8	Arrancar e parar o motor.....	188
9	Verificar a bomba de água.....	189
10	Trabalhar com a bomba de água.....	189
11	Após o trabalho.....	189
12	Transporte.....	190
13	Armazenamento.....	190
14	Limpeza.....	190
15	Fazer a manutenção.....	190
16	Reparar.....	190
17	Eliminação de avarias.....	191
18	Dados técnicos.....	192
19	Peças de reposição e acessórios.....	193
20	Eliminar.....	193
21	Declaração de conformidade CE.....	194
22	Declaração de conformidade UKCA.....	194
23	Endereços.....	195

1 Prefácio

Estimados clientes,

ficamos muito satisfeitos pelo facto de ter escolhido a STIHL. Desenvolvemos e fabricamos os nossos produtos com a máxima qualidade e de acordo com as necessidades dos nossos clientes. Por isso, os produtos oferecem uma elevada fiabilidade mesmo sob condições de esforço extremo.

Também na assistência a STIHL é uma marca de excelência. O nosso revendedor autorizado garante aconselhamento e formação competente, e um acompanhamento técnico aprofundado.

STIHL apoia explicitamente uma gestão sustentável e responsável dos recursos naturais. Este manual de instruções pretende ajudá-lo a utilizar o seu produto STIHL de forma segura e respeitadora do ambiente durante um longo período de tempo.

Agradecemos a sua confiança e esperamos que aprecie o seu produto STIHL.



Dr. Nikolas Stihl

IMPORTANTE! LER E GUARDAR ANTES DA UTILIZAÇÃO.**2 Informações relativas a este manual de instruções****2.1 Documentos aplicáveis**

O presente manual de utilização é uma tradução das instruções de utilização originais do fabricante na aceção da Diretiva 2006/42/EC da EU.

Aplicam-se as medidas de segurança locais.

- ▶ Além do presente manual de utilização, leia, compreenda e guarde os seguintes documentos:
 - Manual de utilização e embalagem do tubo flexível utilizado
 - Manual de utilização do motor STIHL EHC 605.0/705.0

2.2 Identificação das advertências no texto

! ATENÇÃO

- A indicação chama a atenção para perigos que podem provocar ferimentos graves ou a morte.
 - ▶ As medidas mencionadas podem evitar ferimentos graves ou a morte.

AVISO

- A indicação chama a atenção para perigos que podem provocar danos materiais.
 - ▶ As medidas mencionadas podem evitar danos materiais.

2.3 Símbolos no texto



Este símbolo remete para um capítulo no presente manual de utilização.

3 Vista geral

3.1 Bomba de água

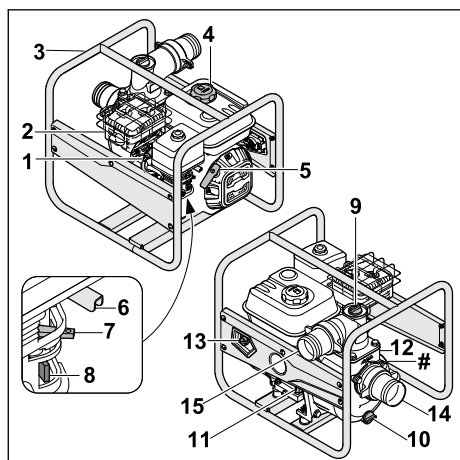

- 1 Conector da vela de ignição**
O conector da vela de ignição liga o cabo de ignição à vela de ignição.
- 2 Silenciador**
O silenciador reduz a emissão de ruído da bomba de água.
- 3 Quadro**
O quadro destina-se a proteger e transportar a bomba de água.

- 4 Fecho do depósito de combustível**
O fecho do depósito de combustível fecha o depósito de combustível.
 - 5 Cabo arrancador**
O cabo arrancador destina-se a ligar o motor.
 - 6 Alavanca do acelerador**
A alavanca do acelerador destina-se a acelerar o motor.
 - 7 Alavanca da tampa do motor de arranque**
A alavanca da tampa do motor de arranque destina-se a ligar o motor.
 - 8 Torneira do combustível**
A torneira do combustível interrompe a alimentação de combustível.
 - 9 Bujão de fecho**
O bujão de fecho fecha a abertura para o enchimento de água.
 - 10 Bujão de fecho**
O bujão de fecho fecha a abertura de escoamento de água.
 - 11 Fecho do óleo do motor dianteiro**
O fecho do óleo do motor fecha a abertura de abastecimento do óleo do motor.
 - 12 Fecho do óleo do motor traseiro**
O fecho do óleo do motor fecha a abertura para verificar o nível de enchimento do óleo.
 - 13 Interruptor principal**
O interruptor principal destina-se a ligar e desligar o motor.
 - 14 Abertura de aspiração**
A abertura de aspiração destina-se a fechar o tubo flexível de aspiração.
 - 15 Abertura da saída**
A abertura de saída destina-se a fechar o tubo flexível de pressão.
- # Placa de identificação com número de máquina**

3.2 Componentes para a ligação dos tubos flexíveis

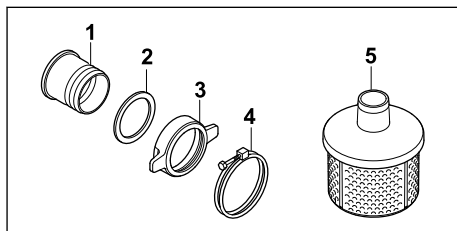

1 Bocal

O bocal destina-se a ligar um tubo flexível.

2 Junta

A junta veda o bocal.

3 Porca de capa

A porca de união fixa o bocal à bomba de água.

4 Braçadeira tensora

A braçadeira tensora fixa um tubo flexível ao bocal.

5 Filtro de aspiração

O filtro de aspiração filtra a água aspirada.

3.3 Símbolos

Os símbolos podem estar na bomba de água, no motor ou no bocal de enchimento do óleo e têm o seguinte significado:



A torneira do combustível é aberta ou fechada deslocando o regulador.



Durante o arranque de um motor de combustão frio, a tampa do motor de arranque tem de ser ativada.



Observe o volume de enchimento do óleo do motor.



Leia, compreenda e guarde o manual de utilização.



Antes do primeiro arranque, o motor tem de ser abastecido com óleo do motor.



Este símbolo identifica a alavanca de ajuste do acelerador.

4 Indicações de segurança**4.1 Símbolos de aviso**

Os símbolos de aviso na bomba de água têm o seguinte significado:



Siga as instruções de segurança e as respetivas medidas.



Leia, compreenda e guarde o manual de utilização.



Use proteção auditiva.



Não inale gases de escape.



Não toque nas superfícies quentes.



Não abasteça se o motor de combustão estiver a trabalhar ou quente.

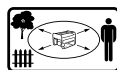

Mantenha distância relativamente a objetos e terceiros afastados.

4.2 Utilização recomendada

A bomba de água STIHL WP 600.0 destina-se a bombear água doce para uma altura máxima de 31 m e de uma profundidade máxima de 7 m. A bomba de água só pode ser utilizada como aparelho individual.

A bomba de água STIHL WP 600.0 não pode ser usada para as seguintes aplicações:

- bombeamento de gasolina, óleo, diluentes, solventes e matérias semelhantes
- bombeamento de ácidos, soluções alcalinas, bases e matérias semelhantes
- bombeamento de alimentos líquidos
- bombeamento de água salgada
- bombeamento de água com uma temperatura superior a 40 °C

AVISO

- As normas e os regulamentos locais determinam a captação de água das águas de superfície.
 - ▶ Deve observar e cumprir as normas locais.

⚠ ATENÇÃO

- Caso a bomba de água não seja utilizada conforme recomendado, as pessoas poderão sofrer ferimentos graves ou fatais e poderão ocorrer danos materiais.
 - ▶ Utilize a bomba de água conforme descrito no presente manual de utilização.

4.3 Requisitos ao nível do utilizador

⚠ ATENÇÃO

- Os utilizadores que não tenham recebido formação podem não reconhecer ou avaliar devidamente os perigos da bomba de água. O utilizador ou terceiros podem sofrer ferimentos graves ou fatais.



- ▶ Leia, compreenda e guarde o manual de utilização.

- ▶ Caso a bomba de água seja entregue a outra pessoa: entregue também o manual de utilização.
- ▶ Certifique-se de que o utilizador cumpre os seguintes requisitos:
 - O utilizador está descansado.
 - O utilizador está em plena posse das suas capacidades físicas, sensoriais e mentais para utilizar e trabalhar com a bomba de água. Caso o utilizador apresente capacidades físicas, sensoriais ou mentais limitadas para tal, o utilizador só poderá trabalhar com o aparelho sob supervisão ou de acordo com as indicações de uma pessoa responsável.
 - O utilizador é capaz de reconhecer e avaliar devidamente os perigos da bomba de água.
 - O utilizador é maior de idade ou o utilizador é devidamente formado numa atividade sob supervisão, de acordo com a regulamentação nacional.
 - O utilizador deverá ter recebido formação ministrada por um distribuidor oficial STIHL ou por um especialista antes de trabalhar com a bomba de água pela primeira vez.
 - O utilizador não pode estar sob a influência de álcool, medicamentos ou drogas.
- ▶ Caso existam dúvidas: dirija-se a um distribuidor oficial STIHL.
- O sistema de ignição da bomba de água gera um campo eletromagnético. O campo eletromagnético pode afetar os pacemakers. O utilizador pode sofrer ferimentos graves ou fatais.
 - ▶ Se o utilizador usar um pacemaker: certifique-se de que o pacemaker não é afetado.

4.4 Vestuário e equipamento

⚠ ATENÇÃO

- Durante o trabalho poderão ser puxados cabelos compridos para dentro da bomba de água. O utilizador pode sofrer ferimentos graves.
 - ▶ Prenda e proteja os cabelos compridos de modo a ficarem acima dos ombros.
- Durante o trabalho o utilizador pode entrar em contacto com água contaminada ou podem sair salpicos de água da bomba de água ou dos tubos flexíveis. O utilizador pode sofrer ferimentos.
 - ▶ Use óculos de proteção justos. Os óculos de proteção adequados são verificados de acordo com a norma EN 166 ou com as disposições nacionais e estão disponíveis comercialmente com a correspondente identificação.
- Durante o trabalho, é produzido ruído. O ruído pode provocar problemas auditivos.
 - ▶ Use uma proteção auditiva.



- O vestuário inadequado pode ficar preso na bomba de água. Um utilizador sem vestuário adequado pode sofrer ferimentos graves.
 - ▶ Use vestuário justo.
 - ▶ Retire cachecóis e objetos de adorno.
- Caso o utilizador use calçado inadequado, poderá escorregar. O utilizador pode sofrer ferimentos.
 - ▶ Use calçado robusto e fechado com sola antiderrapante.

4.5 Área de trabalho e ambiente envolvente

⚠ ATENÇÃO

- As pessoas que não estejam envolvidas na atividade, crianças e animais podem não reconhecer ou avaliar devidamente os perigos da bomba de água. As pessoas que não estejam envolvidas na atividade, crianças e animais podem sofrer ferimentos graves e podem ocorrer danos materiais.
 - ▶ Mantenha as pessoas que não estejam envolvidas na atividade, crianças e animais afastados da área de trabalho.
 - ▶ Não deixe a bomba de água sem vigilância.
 - ▶ Certifique-se de que as crianças não podem brincar com a bomba de água.
- Com o motor a trabalhar, saem gases de escape quentes do silenciador. Os gases de

escape quentes podem incendiar materiais facilmente inflamáveis e provocar incêndios.

- ▶ Mantenha a saída dos gases de escape afastada de materiais facilmente inflamáveis.

4.6 Estado seguro

A bomba de água encontrar-se-á num estado seguro se estiverem reunidas as seguintes condições:

- A bomba de água está intacta.
- A bomba de água não tem uma fuga de combustível.
- O fecho do depósito de combustível está fechado.
- A bomba de água está limpa.
- Os elementos de comando funcionam e estão inalterados.
- Estão montados tubos flexíveis que são adequados para a utilização em bombas de água.
- Os tubos flexíveis estão corretamente montados.
- Estão montados acessórios STIHL originais adequados para esta bomba de água.
- Os acessórios estão corretamente montados.

▲ ATENÇÃO

- Se os componentes não estiverem em condições de funcionamento seguro, poderão deixar de funcionar corretamente, os dispositivos de segurança poderão ser desligados e poderá haver uma fuga de combustível. As pessoas podem sofrer ferimentos graves ou fatais.
 - ▶ Trabalhe com uma bomba de água intacta.
 - ▶ Se houver uma fuga de combustível na bomba de água: não trabalhe com a bomba de água e dirija-se a um distribuidor oficial STIHL.
 - ▶ Feche o fecho do depósito de combustível.
 - ▶ Caso a bomba de água esteja suja: Limpe a bomba de água.
 - ▶ Não modifique a bomba de água.
 - ▶ Se os elementos de comando não funcionarem: não trabalhe com a bomba de água.
 - ▶ Monte apenas tubos flexíveis que são adequados para a utilização em bombas de água.
 - ▶ Montar acessórios STIHL originais adequados para esta bomba de água.
 - ▶ Monte os tubos flexíveis e acessórios conforme descrito no presente manual de utilização ou no manual de utilização dos acessórios.
 - ▶ Não insira objetos nas aberturas da bomba de água.

- ▶ Substitua as placas informativas gastas ou danificadas.
- ▶ Caso existam dúvidas: dirija-se a um distribuidor oficial STIHL.

4.7 Combustível e abastecimento

▲ ATENÇÃO

- O combustível utilizado para esta bomba de água é gasolina. Gasolina é extremamente inflamável. Se a gasolina entrar em contacto com chamas abertas ou com objetos quentes, a gasolina pode provocar incêndios ou explosões. As pessoas podem sofrer ferimentos graves ou fatais e podem ocorrer danos materiais.
 - ▶ Proteja a gasolina do calor e do fogo.
 - ▶ Não derrame gasolina.
 - ▶ Caso tenha sido derramada gasolina: limpe a gasolina com um pano e apenas tente ligar o motor quando todas as peças da bomba de água estiverem e a área à volta da bomba de água estiverem secas.
 - ▶ Não fume.
 - ▶ Não reabasteça perto de chamas.
 - ▶ Antes de abastecer, desligue o motor e deixe-o arrefecer.
 - ▶ Caso pretenda esvaziar o depósito: deverá fazê-lo ao ar livre.
 - ▶ Ligue o motor a uma distância de pelo menos 3 m do local do abastecimento.
 - ▶ Nunca guarde a bomba de água com combustível no depósito dentro de espaços fechados.
- Os vapores de gasolina inalados podem envenenar pessoas.
 - ▶ Não inale vapores de gasolina.
 - ▶ Reabasteça num local bem ventilado.
- Durante o trabalho, a bomba de água aquece. A gasolina expande-se e no depósito de combustível pode ser criada sobrepressão. Ao abrir o fecho do depósito de combustível pode ser projetada gasolina para fora. A gasolina projetada para fora pode inflamar-se. O utilizador pode sofrer ferimentos graves.
 - ▶ Deixe primeiro arrefecer a bomba de água e abra depois o fecho do depósito de combustível.
- O vestuário que entre em contacto com combustível é mais facilmente inflamável. As pessoas podem sofrer ferimentos graves ou fatais e podem ocorrer danos materiais.
 - ▶ Caso o vestuário entre em contacto com gasolina: mude de vestuário.
- A gasolina pode ser prejudicial para o ambiente.

- ▶ Não derrame combustível.
- ▶ Elimine a gasolina corretamente e de forma ecológica.
- Caso a gasolina entre em contacto com a pele ou com os olhos, estes podem ficar irritados.
 - ▶ Evite o contacto com a gasolina.
 - ▶ Caso haja contacto com a pele: lave as zonas afetadas abundantemente com água e sabão.
 - ▶ Caso haja contacto com os olhos: lave os olhos abundantemente com água durante 15 minutos e procure um médico.
- O sistema de ignição da bomba de água gera faíscas. As faíscas podem sair para fora e provocar incêndios e explosões em ambientes facilmente inflamáveis ou explosivos. As pessoas podem sofrer ferimentos graves ou fatais e podem ocorrer danos materiais.
 - ▶ Utilize as velas de ignição descritas no presente manual de utilização.
 - ▶ Enrosque e aperte bem a vela de ignição.
 - ▶ Pressione bem o conector da vela de ignição.
- Se a bomba de água for abastecida com uma gasolina inadequada para a o motor, a bomba de água pode ser danificada.
 - ▶ Utilizar gasolina de marca nova e sem chumbo.
 - ▶ Observe as prescrições no manual de utilização do motor.

4.8 Trabalhos

▲ ATENÇÃO

- Se o utilizador não der corretamente arranque ao motor, poderá perder o controlo da bomba de água. O utilizador pode sofrer ferimentos graves.
 - ▶ Dê arranque ao motor conforme descrito no presente manual de utilização.
- Se a bomba de água for colocada em funcionamento sem os tubos flexíveis montados, o utilizador pode introduzir as mãos na abertura de aspiração e de saída. O utilizador pode sofrer ferimentos graves.
 - ▶ Coloque a bomba de água em funcionamento apenas com os tubos flexíveis montados.
 - ▶ Não introduza as mãos na abertura de aspiração ou de saída.
- Com o motor a trabalhar são produzidos gases de escape. Os gases de escape inalados podem envenenar pessoas.



- ▶ Não inale gases de escape.
- Trabalhe com a bomba de água num local bem ventilado.
 - ▶ Não trabalhe com a bomba de água em poços.
 - ▶ Se sentir enjoos, dores de cabeça, problemas de visão, problemas de audição ou tonturas: dê o trabalho como terminado e consulte um médico.
- Com uma proteção auditiva e o motor a trabalhar, o utilizador percebe o ruído e avalia os ruídos de forma limitada.
 - ▶ Trabalhe calma e refletidamente.
- Caso a bomba de água se altere ou se comporte de forma invulgar durante o trabalho, a bomba de água poderá encontrar-se num estado inseguro. As pessoas podem sofrer ferimentos graves e podem ocorrer danos materiais.
 - ▶ Dê o trabalho como terminado e dirija-se a um distribuidor oficial STIHL.
- A água pode congelar no solos e nos componentes da bomba de água a temperaturas inferiores a 0 °C. O utilizador pode escorregar, cair e sofrer ferimentos graves. Podem ocorrer danos materiais.
 - ▶ Não utilize a bomba de água a temperaturas inferiores a 0 °C.
- Se puxar pelo tubo flexível de aspiração ou pelo tubo flexível de pressão, a bomba de água pode se movimentar e tombar. Podem ocorrer danos materiais.
 - ▶ Não puxe pelo tubo flexível de aspiração ou pelo tubo flexível de pressão.
- Se a bomba de água for colocada sobre uma superfície inclinada, irregular ou pouco firme, esta pode se movimentar e tombar. Podem ocorrer danos materiais.
 - ▶ Coloque a bomba de água sobre uma superfície horizontal, nivelada e firme.
 - ▶ Fixe a bomba de água de modo que não se possa mover.
- Os líquidos aspirados facilmente inflamáveis e explosivos podem provocar incêndios e explosões. As pessoas podem sofrer ferimentos graves ou fatais e podem ocorrer danos materiais.
 - ▶ Não aspire nem espalhe líquidos facilmente inflamáveis ou explosivos.
- Os líquidos irritantes, corrosivos e tóxicos aspirados podem prejudicar a saúde e danificar os componentes da bomba de água. As

peças podem sofrer ferimentos graves ou fatais e podem ocorrer danos materiais.

- ▶ Não aspire nem espalhe líquidos irritantes, corrosivos ou tóxicos.
- A bomba de água não asséptica nem apta para uso alimentar. Se forem aspirados os alimentos líquidos, estes serão contaminados.
 - ▶ Não aspire nem espalhe alimentos líquidos.
- Se a bomba de água não for enchida com água antes de ligar o motor, a bomba de água pode ser danificada.
 - ▶ Antes de ligar o motor, encha a bomba de água com água.
- Se o filtro de aspiração não estiver montado, poderão ser aspirados objetos para dentro da bomba de água. A bomba de água pode ficar entupida ou ser danificada.
 - ▶ Monte o filtro de aspiração.
- O motor da bomba de água não é à prova de água. Se a bomba de água for colocada dentro de água, o motor pode ser danificado.
 - ▶ Opere a bomba de água sobre uma superfície seca.
- Os tubos flexíveis colocados incorretamente podem ser danificados e as pessoas podem tropeçar neles. As pessoas podem ficar feridas e o tubo flexível pode ser danificado.
 - ▶ Coloque e sinalize os tubos flexíveis de forma que as pessoas não tropecem nele.
 - ▶ Coloque os tubos flexíveis de forma que não fiquem estirado nem enrolados.
 - ▶ Coloque os tubos flexíveis de forma que não sejam danificados, dobrados ou esmagados, nem causem atrito.
 - ▶ Proteja os tubos flexíveis de calor e químicos.
- Se uma pessoa se sentar ou colocar de pé em cima da bomba de água, esta pode entrar em contacto com peças quentes do aparelho e ferir-se gravemente. Se forem colocados objetos sobre a bomba de água, estes podem cair e as pessoas podem ferir-se gravemente.
 - ▶ Não se sente ou coloque de pé em cima da bomba de água.
 - ▶ Não coloque ou deposite nenhuns objetos em cima da bomba de água.

4.9 Transporte

▲ ATENÇÃO

- A bomba de água pode tombar ou mover-se durante o transporte. As pessoas podem sofrer ferimentos e podem ocorrer danos materiais.
 - ▶ Desligue o motor.

- ▶ Prenda a bomba de água com cintas de fixação, correias ou uma rede de modo que não possa tombar nem mover-se.
- Depois de o motor ter trabalhado, o silenciador e o motor podem estar quentes. O utilizador pode queimar-se.
 - ▶ Transporte a bomba de água pelo quadro, de modo a que o silenciador aponte para o lado oposto do corpo.
- A água pode congelar nos componentes da bomba de água a temperaturas inferiores a 0 °C. A bomba de água pode ficar danificada.
 - ▶ Esvazie a bomba de água.

4.10 Arrumação

▲ ATENÇÃO

- As crianças não conseguem reconhecer nem avaliar os perigos da bomba de água. As crianças podem ferir-se gravemente.
 - ▶ Desligue o motor.
 - ▶ Guarde a bomba de água fora do alcance das crianças.
- Os contactos elétricos da bomba de água e os componentes metálicos podem sofrer corrosão devido à humidade. A bomba de água pode ficar danificada.
 - ▶ Guarde a bomba de água limpa e seca.
- A água pode congelar nos componentes da bomba de água a temperaturas inferiores a 0 °C. A bomba de água pode ficar danificada.
 - ▶ Esvazie a bomba de água.

4.11 Limpeza, manutenção e reparação

▲ ATENÇÃO

- Se o motor trabalhar durante a limpeza, a manutenção ou a reparação, a bomba de água poderá mover-se involuntariamente. As pessoas podem sofrer ferimentos graves e podem ocorrer danos materiais.
 - ▶ Desligue o motor.
- Depois de o motor ter trabalhado, o silenciador e o motor podem estar quentes. As pessoas podem queimar-se.
 - ▶ Aguarde até o silenciador e o motor terem arrefecido.
- A utilização de produtos de limpeza agressivos e a limpeza com um jato de água ou objetos afiados poderão danificar a bomba de água ou os tubos flexíveis. Caso a bomba de água ou os tubos flexíveis não sejam bem limpos, os componentes poderão deixar de funcionar corretamente e os dispositivos de segu-







rança poderão ser desligados. As pessoas podem ferir-se gravemente.

- ▶ Limpe a bomba de água conforme descrito no presente manual de utilização.
- ▶ Limpe os tubos flexíveis conforme descrito no presente manual de utilização.
- Caso a manutenção ou a reparação da bomba de água ou dos tubos flexíveis não sejam efetuadas conforme descrito neste manual de utilização, os componentes poderão deixar de funcionar corretamente e os dispositivos de segurança poderão ser desligados. As pessoas podem sofrer ferimentos graves ou fatais.
 - ▶ Efetue a manutenção e a reparação da bomba de água conforme descrito neste manual de utilização.
 - ▶ Efetue a manutenção dos tubos flexíveis conforme indicado no manual de utilização dos tubos flexíveis utilizados.

5 Colocar a bomba de água operacional

5.1 Colocar a bomba de água operacional

Antes de iniciar todos os trabalhos, é necessário executar os seguintes passos:

- ▶ Retire os materiais da embalagem e as proteções de transporte.
- ▶ Garantir que a bomba de água se encontra num estado seguro,  4.6.
- ▶ Limpar a bomba de água,  14.1.
- ▶ Ligar a bomba de água a uma fonte de água,  6.1.
- ▶ Encher o cárter da bomba de água com água,  6.2.
- ▶ Reabastecer a bomba de água,  7.1.
- ▶ Abastecer com óleo do motor,  7.2.
- ▶ Verificar os elementos de comando,  9.1.
- ▶ Caso não seja possível executar os passos: não utilize a bomba de água e dirija-se a um distribuidor oficial STIHL.

6 Conectar a uma fonte de abastecimento de água

6.1 Ligar a bomba de água a uma fonte de água

A bomba de água é capaz de aspirar água de tanques de recuperação da água da chuva, cisternas e de águas correntes ou paradas.

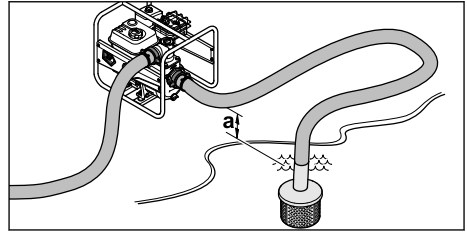

Para que a água seja aspirada, a diferença de altura entre a bomba de água e a fonte de água não deve exceder a altura de aspiração máxima (a),  18.

O tubo flexível de aspiração tem de ser auto-estável, de modo a evitar o colapso em caso de vácuo.

O filtro de aspiração tem de ser utilizado.

Montar as ligações de aspiração

- ▶ Desligue o motor.

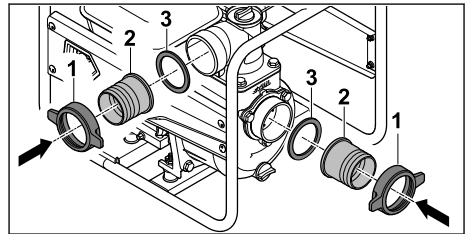

- ▶ Aparafuse as porcas de capa (1) juntamente com os bocais (2) e a junta (3).

Montar os tubos flexíveis

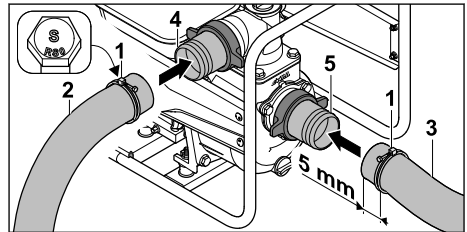

- ▶ Empurre as braçadeiras tensoras (1) sobre o tubo flexível de pressão (2) e o tubo flexível de aspiração (3).
- ▶ Empurre o tubo flexível de pressão (2) sobre o bocal (4).
- ▶ Empurre o tubo flexível de aspiração (3) sobre o bocal (5).

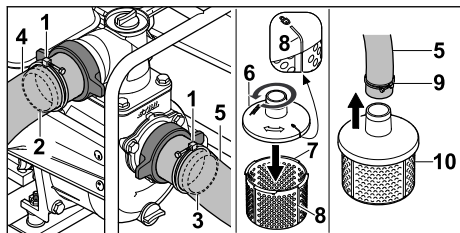

- ▶ Alinhe as braçadeiras tensoras (1) ao centro sobre as nervuras de resistência dos bocais (2 e 3).
- ▶ Aperte bem as braçadeiras tensoras (1). O tubo flexível de pressão (4) e o tubo flexível de aspiração (5) estão fixamente ligados à bomba de água.
- ▶ Coloque a parte superior (6) sobre a parte inferior do filtro de aspiração (7) e aperte para a esquerda, até as marcas (8) na parte superior (6) e na parte inferior (7) ficarem alinhadas numa linha.

A parte superior (6) e a parte inferior (7) do filtro de aspiração estão firmemente ligadas entre si.

- ▶ Empurre a braçadeira tensora (9) para a outra extremidade do tubo flexível de aspiração (5).
- ▶ Empurre a outra extremidade do tubo flexível de aspiração (5) sobre o bocal do filtro de aspiração (10).
- ▶ Alinhe a braçadeira tensora (9) ao centro sobre o bocal do filtro de aspiração (10).
- ▶ Aperte bem o parafuso da braçadeira tensora (10).
O filtro de aspiração (10) está fixamente ligado ao tubo flexível de aspiração (5).
- ▶ Pendure o filtro de aspiração (10) na fonte de água, de modo a que o filtro de aspiração (10) não toque no solo.



ATENÇÃO

- Durante o funcionamento da bomba de água, não a separe da fonte de água nem a deixe funcionar em seco.

O funcionamento sem o cárter completamente cheio pode danificar gravemente a bomba de água.

6.2 Encher o cárter da bomba de água com água

AVISO

- No estado de entrega não está abastecida água no cárter da bomba de água. De modo a ser possível aspirar água e a bombear através dos tubos flexíveis, a bomba de água tem de ser enchida com água. O ligar do motor sem ou com pouca água no cárter da bomba de água pode danificar a bomba de água.
 - ▶ Antes do processo de arranque, abasteça o cárter da bomba de água com água.

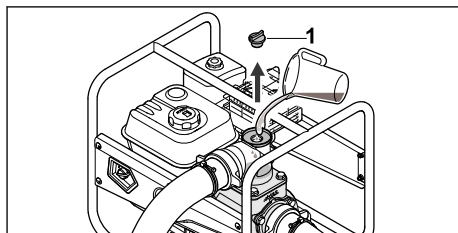

- ▶ Rode o bujão de fecho (1) para a esquerda, até ser possível retirar o bujão de fecho (1).
- ▶ Abasteça o cárter da bomba de água com um mínimo de 2,5 l de água.
- ▶ Coloque o bujão de fecho (1).
- ▶ Enrosque o bujão de fecho (1) para a direita e aperte à mão.

7 Reabastecer a bomba de água e introduzir óleo do motor

7.1 Reabastecer a bomba de água

AVISO

- A bomba de água pode ser danificada se não for abastecida com o combustível correto.
 - ▶ Observe o manual de utilização do motor.
- ▶ Desligue o motor.
- ▶ Coloque a bomba de água sobre uma superfície, de modo a que o fecho do depósito de combustível fique virado para cima.
- ▶ Limpe a área em torno do fecho do depósito de combustível com um pano húmido.

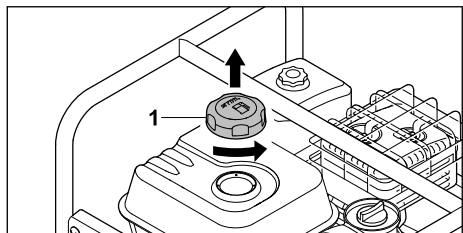

- ▶ Rode o fecho do depósito de combustível (1) para a esquerda até poder ser removido.
- ▶ Remova o fecho do depósito de combustível (1).
- ▶ Encha com combustível sem o derramar e de modo que o nível fique, no mínimo, a 15 mm do rebordo do depósito de combustível.

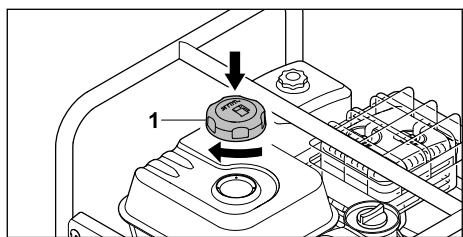

- ▶ Coloque o fecho do depósito de combustível (1) no depósito de combustível.
 - ▶ Enrosque o fecho do depósito de combustível (1) no sentido dos ponteiros do relógio e aperte à mão.
- O depósito de combustível está fechado.

7.2 Reabastecer com óleo do motor

O óleo do motor lubrifica e arrefece o motor.

A especificação do óleo do motor e o volume de enchimento estão indicados no manual de utilização do motor.

AVISO

- No estado de entrega não está abastecido óleo do motor. O ligar do motor sem ou com pouco óleo do motor pode danificar a bomba de água.
 - ▶ Antes de cada processo de arranque, verifique o nível do óleo do motor e, se necessário, reabasteça com óleo do motor.
-
- ▶ Reabasteça com óleo do motor conforme descrito no manual de utilização do motor.

8 Arrancar e parar o motor

8.1 Ligar o motor

- ▶ Coloque a bomba de água sobre uma superfície plana.

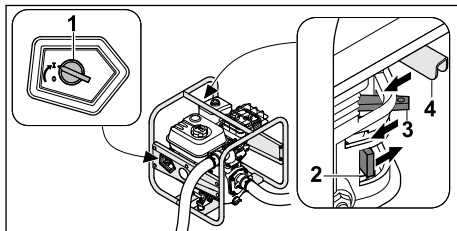

- ▶ Rode o interruptor principal (1) para I.
- ▶ Empurre a torneira do combustível (2) no sentido da seta.
- ▶ Empurre a alavanca da tampa do motor de arranque (3) no sentido da seta.
- ▶ Empurre a alavanca do acelerador (4) no sentido da seta.

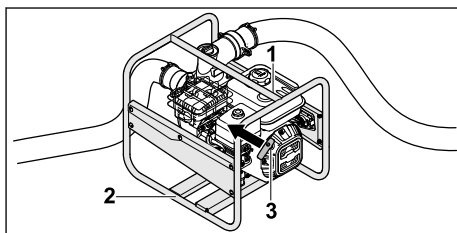

- ▶ Utilize a mão esquerda para pressionar a bomba de água no quadro superior (1) para o solo e pise com o pé direito no quadro inferior (2).
- ▶ Puxe lentamente o cabo arrancador (3) com a mão direita até sentir uma resistência.
- ▶ Puxe o cabo arrancador (3) rapidamente para fora e deixe-o enrolar até o motor estar a trabalhar.
- ▶ Puxe a alavanca da tampa do motor de arranque para trás, para que o motor não fique encharcado.

8.2 Desligar o motor

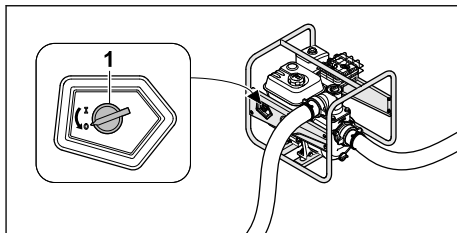

- ▶ Rode o interruptor principal (1) para 0. O motor desliga-se.

9 Verificar a bomba de água

9.1 Verificar os elementos de comando

- ▶ Ligue o motor.
- ▶ Rode o interruptor principal para 0. O motor desliga-se.
- ▶ Se o motor não se desligar:
 - ▶ Feche a torneira do combustível e não utilize a bomba de água e dirija-se a um distribuidor oficial STIHL.
 - ▶ O interruptor principal está avariado.

10 Trabalhar com a bomba de água

10.1 Fixar a bomba de água

- ▶ Fixe a bomba de água de modo que não se possa mover.

10.2 Colocação do tubo flexível de aspiração

De modo a evitar uma sobrecarga excessiva da união roscada da abertura de aspiração e para não esmagar ou deslocar a junta, coloque um objeto adequado por baixo do tubo flexível de aspiração.

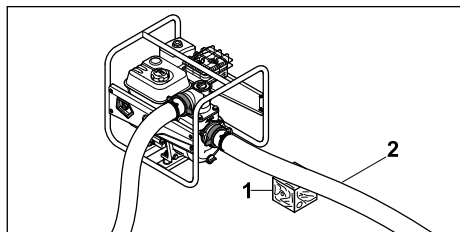

- ▶ Coloque um objeto adequado (1) por baixo do tubo flexível de aspiração (2), de modo a que este passe o mais reto possível e não tenha dobras.

10.3 Bombeamento

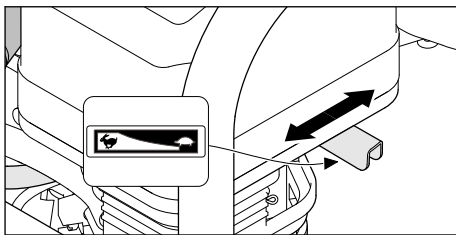

A capacidade de bombeamento pode ser adaptada através do ajuste da alavanca do acelerador.

- ▶ Empurre a alavanca do acelerador para a posição : a capacidade de bombeamento diminui.
- ▶ Empurre a alavanca do acelerador para a posição : a capacidade de bombeamento aumenta.

11 Após o trabalho

11.1 Após o trabalho

- ▶ Ligue a bomba de água a uma fonte de água, de modo a não ser possível aspirar qualquer areia ou sujidade.
- ▶ Ligue o motor. A areia e a sujidade são lavadas da bomba de água e dos tubos flexíveis.
- ▶ Desligue o motor.
- ▶ Deixe a bomba de água arrefecer.

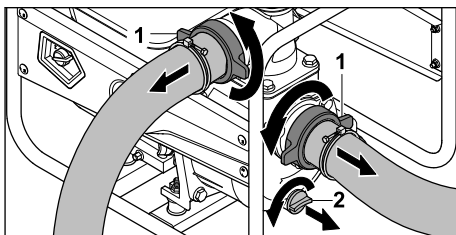

- ▶ Desenrosque as porcas de capa (1). Os tubos flexíveis estão desmontados.
- ▶ Rode o bujão de fecho (2) para a esquerda, até ser possível retirar o bujão de fecho. A água flui para fora da bomba de água.
- ▶ Incline a bomba de água para a frente, de modo a esvaziar por completo.
- ▶ Coloque o bujão de fecho (2).
- ▶ Enrosque o bujão de fecho (2) para a direita e aperte à mão.
- ▶ Caso a bomba de água esteja molhada: deixe a bomba de água secar.
- ▶ Limpe a bomba de água.

12 Transporte

12.1 Transportar a bomba de água

- ▶ Desligue o motor.

Transportar a bomba de água

- ▶ Transporte a bomba de água pelo quadro, de modo a que o silenciador aponte para o lado oposto do corpo.

Transportar a bomba de água num veículo

- ▶ Fixe a bomba de água na vertical de modo que não possa tombar nem mover-se.

13 Armazenamento

13.1 Guardar a bomba de água

- ▶ Desligue o motor.
- ▶ Guarde a bomba de água de modo que estejam reunidas as seguintes condições:
 - A bomba de água não pode tombar nem mover-se.
 - A bomba de água está fora do alcance das crianças.
 - A bomba de água está limpa e seca.
 - A temperatura de armazenamento é de -20 °C a +60 °C.
- ▶ Se a bomba de água for guardada durante mais de 30 dias:
 - ▶ Abra o fecho do depósito de combustível.
 - ▶ Esvazie o depósito do combustível.
 - ▶ Feche o depósito de combustível.

14 Limpeza

14.1 Limpar a bomba de água

- ▶ Desligue o motor.
- ▶ Deixe a bomba de água arrefecer.
- ▶ Limpe a bomba de água com um pano húmido ou com solvente de resina STIHL.
- ▶ Limpe as ranhuras de ventilação com um pincel.

14.2 Limpar o filtro de aspiração

- ▶ Desligue o motor.
- ▶ Lave o filtro de aspiração sob água corrente.

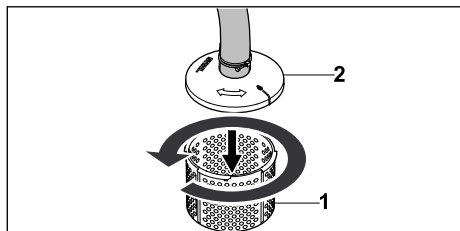

- ▶ No caso de muita sujidade, solte a parte inferior do filtro de aspiração (1) da sua parte superior (2) rodando para a esquerda, remova-a e lave o interior sob água corrente.

14.3 Limpar os tubos flexíveis

- ▶ Desligue o motor.
- ▶ Limpe os tubos flexíveis com um pano húmido.
- ▶ Lave os tubos flexíveis com água.

15 Fazer a manutenção

15.1 Intervalos de manutenção

Os intervalos de manutenção são definidos em função das condições do próprio ambiente e das condições de trabalho. A STIHL recomenda os seguintes intervalos de manutenção:

Motor

- ▶ Efetue a manutenção do motor conforme indicado no manual de utilização do motor.

Bomba de água

- ▶ A verificação da bomba de água deve ser feita uma vez por ano por um distribuidor oficial STIHL.

16 Reparar

16.1 Reparar a bomba de água

O utilizador não pode reparar a bomba de água de forma autónoma.

- ▶ Caso a bomba de água esteja danificada: não utilize a bomba de água e dirija-se a um distribuidor oficial STIHL.

17 Eliminação de avarias

17.1 Resolver avarias da bomba de água

Avaria	Causa	Solução
Não é possível ligar o motor.	O depósito não tem combustível suficiente.	▶ Reabasteça a bomba de água.
	O carburador está muito quente.	▶ Deixe a bomba de água arrefecer.
	O carburador está congelado.	▶ Deixe a bomba de água aquecer.
	O interruptor principal está na posição 0.	▶ Acione o interruptor principal.
	O combustível no depósito é de má qualidade, está sujo ou já é velho.	▶ Utilize combustível de marca novo (gasolina sem chumbo). ▶ Limpe o carburador. ▶ Limpe a conduta do combustível.
	O conector da vela de ignição foi retirado da vela de ignição ou o cabo de ignição não está bem ligado ao conector.	▶ Limpe ou substitua a vela de ignição. ▶ Verifique a ligação entre o cabo de ignição e o conector.
	A vela de ignição tem fuligem, está danificada ou existe uma distância incorreta dos elétrodos.	▶ Limpe ou substitua a vela de ignição. ▶ Ajuste a distância dos elétrodos.
	O motor está encharcado.	▶ Desenrosque e seque a vela de ignição, coloque o interruptor principal em 0 e puxe o cabo arrancador várias vezes com a vela de ignição desenroscada.
	O filtro de ar está sujo.	▶ Limpe ou substitua o filtro de ar.
	O nível do óleo no motor é demasiado reduzido.	▶ Abasteça com óleo do motor.
Dificuldades ao dar arranque ao motor ou a potência do motor diminui.	Há água no depósito de combustível e no carburador ou o carburador está entupido.	▶ Esvazie o depósito de combustível, limpe a conduta do combustível e o carburador.
	O depósito do combustível está sujo.	▶ Limpe o depósito de combustível.
	A vela de ignição tem fuligem.	▶ Limpe ou substitua a vela de ignição.
	Foi utilizado um combustível errado.	▶ Verifique o combustível.
	O filtro de ar está sujo.	▶ Limpe ou substitua o filtro de ar.
O motor fica muito quente.	As alhetas de refrigeração estão sujas.	▶ Limpe as alhetas de refrigeração.
O motor trabalha de forma irregular.	Foi utilizado um combustível errado.	▶ Verifique o combustível.
	O depósito não tem combustível suficiente.	▶ Reabasteça a bomba de água.

Avaria	Causa	Solução
	O filtro de ar está sujo.	▶ Limpe ou substitua o filtro de ar.
O motor desliga-se durante o funcionamento.	O nível de óleo no motor é demasiado reduzido e o sensor de pressão do óleo desliga o motor.	▶ Reabasteça com óleo do motor.
	O depósito não tem combustível suficiente.	▶ Reabasteça a bomba de água.
Forte geração de fumo.	O nível do óleo no motor é demasiado elevado.	▶ Escoe o óleo do motor.
	O filtro de ar está sujo.	▶ Limpe ou substitua o filtro de ar.
As vibrações durante o funcionamento são demasiado fortes.	Os amortecedores de vibrações estão gastos.	▶ Substitua os amortecedores de vibrações.
A bomba de água não bombeia água.	O filtro de aspiração ou os tubos flexíveis estão entupidos.	▶ Limpe o filtro de aspiração e os tubos flexíveis.
	Há falta de água.	▶ Certifique-se de que está disponível uma quantidade suficiente de água.
	Não há água na bomba de água.	▶ Ligue a bomba de água a uma fonte de água. ▶ Encha a bomba de água com água.
	Foi excedida a altura manométrica máxima ou a altura de aspiração máxima.	▶ Respeite a altura manométrica máxima ou a altura de aspiração máxima.  18
	O tubo flexível de aspiração colapsou.	▶ Utilize um tubo flexível de aspiração auto-estável.
	O tubo flexível de aspiração tem fugas ou não está corretamente ligado.	▶ Verifique o tubo flexível de aspiração e a ligação.

18 Dados técnicos

18.1 Bomba de água STIHL WP 600.0

- Cilindrada: 212 cm³
- Potência (P) de acordo com a ISO 8893: 4,4 kW
- Rotação em carga (n): 3600 rpm
- Ralenti máximo (n₀): 3850 rpm
- Peso (m) com o depósito de combustível vazio: 29 kg
- Volume máximo do depósito de combustível: 3,6 dm³ (3,6 l)
- Diâmetro do bocal: 76 mm (3")
- Altura manométrica máxima: 31 m
- Altura de aspiração máxima: 7 m

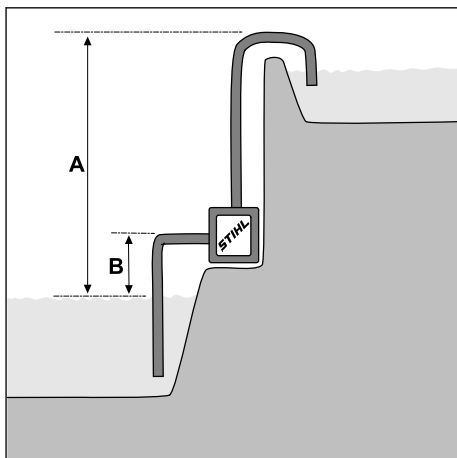

A = altura manométrica, B = altura de aspiração

- Potência de transporte máxima ($V_{\text{máx.}}$):
63 m³/h

A potência de transporte depende da altura manométrica.

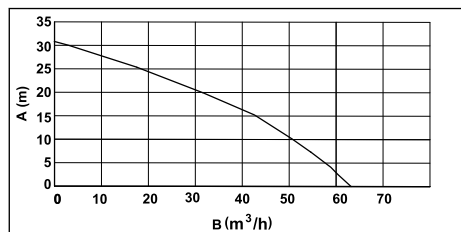

A = altura manométrica, B = potência de transporte

Dimensões do aparelho

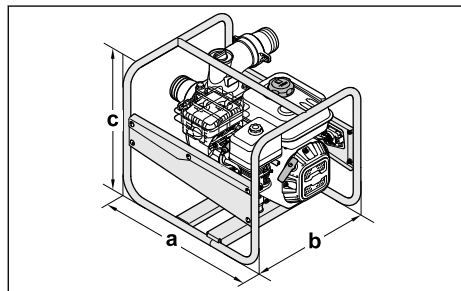

a = 54 cm, b = 44 cm, c = 45 cm

18.2 Valores de ruído

O valor K referente ao nível de pressão acústica é de 3 dB(A). O valor K referente ao nível de potência acústica é de 3 dB(A).

- Nível de pressão acústica L_{pA} medido de acordo com a ISO 20361: 87 dB(A)
- Nível de potência acústica L_{wA} medido de acordo com a 2000/14/EC: 100,4 dB(A)
- Nível de potência acústica L_{wA} garantido de acordo com a 2000/14/EC: 103 dB(A)

18.3 Valor das emissões de gases de escape

O valor de CO₂ medido no processo de homologação UE encontra-se indicado em www.stihl.com/co2 nos dados técnicos específicos do produto.

O valor de CO₂ medido foi apurado num motor representativo de acordo com um método de ensaio normalizado em condições laboratoriais e não representa qualquer garantia expressa ou

implícita do desempenho de um determinado motor.

Ao respeitar a utilização prevista e a manutenção descritas neste manual de utilização, é possível satisfazer os requisitos aplicáveis relativamente às emissões de gases de escape. A autorização de funcionamento extingue-se caso o motor seja alterado.

18.4 REACH

REACH designa um decreto CE para registar, avaliar e autorizar produtos químicos.

Informações para cumprir o decreto REACH podem ser consultadas no site www.stihl.com/reach.

19 Peças de reposição e acessórios

19.1 Peças de reposição e acessórios

STIHL Estes símbolos identificam peças de reposição originais da STIHL e acessórios originais da STIHL.

A STIHL recomenda a utilização de peças de reposição originais da STIHL e acessórios originais da STIHL.

Peças de reposição e acessórios de outros fabricantes não podem ser avaliados pela STIHL quanto a fiabilidade, segurança e adequação apesar do constante acompanhamento omercado e a STIHL não se pode responsabilizar pela sua utilização.

As peças de reposição originais da STIHL e os acessórios originais da STIHL estão disponíveis num revendedor especializado da STIHL.

20 Eliminar

20.1 Eliminar a bomba de água

É possível consultar informações sobre a eliminação junto da administração local ou num distribuidor oficial STIHL.

A eliminação inadequada pode ser nociva para a saúde e poluir o ambiente.

- ▶ Entregue os produtos STIHL, incluindo embalagens, num ponto de recolha adequado para reciclagem, em conformidade com os regulamentos locais.
- ▶ Não elimine juntamente com o lixo doméstico.

21 Declaração de conformidade CE

21.1 Bomba de água STIHL WP 600.0

STIHL Tirol GmbH
Hans Peter Stihl-Straße 5
6336 Langkampfen

Áustria

declara em responsabilidade exclusiva que

- Modelo: Bomba de água
- Potência nominal: 4,4 kW
- Marca: STIHL
- Tipo: WP 600.0
- Identificação de série: VB04

satisfaz as disposições aplicáveis das diretivas 2000/14/EU, 2006/42/EC, 2011/65/EU e 2014/30/EU e foi desenvolvido e produzido em conformidade com as versões válidas à data da produção das seguintes normas: EN 809 e EN 55012.

Para determinar o nível de potência acústica medido e garantido, foram respeitados os termos da diretiva 2000/14/EC, anexo V.

- Nível de potência acústica medido: 100,4 dB(A)
- Nível de potência acústica garantido: 103 dB(A)

A documentação técnica está guardada junto da STIHL Tirol GmbH.

O ano de fabrico e o número de máquina encontram-se indicados na bomba de água.

Langkampfen, 08.10.2021

STIHL Tirol GmbH

p. p. 

Matthias Fleischer, Responsável pela área de Desenvolvimento de produtos

p. p. 

Sven Zimmermann, Principal responsável pela área da Qualidade

22 Declaração de conformidade UKCA

22.1 Bomba de água STIHL WP 600.0

STIHL Tirol GmbH
Hans Peter Stihl-Straße 5
6336 Langkampfen

Áustria

declara em responsabilidade exclusiva que

- Modelo: Bomba de água
- Potência nominal: 4,4 kW
- Marca: STIHL
- Tipo: WP 600.0
- Identificação de série: VB04

satisfaz as disposições aplicáveis dos regulamentos do Reino Unido Noise Emission in the Environment by Equipment for use Outdoors Regulations 2001, Supply of Machinery (Safety) Regulations 2008, Electromagnetic Compatibility Regulations 2016 e The Restriction of the Use of Certain Hazardous Substances in Electrical and Electronic Equipment Regulations 2012 e foi desenvolvido e produzido em conformidade com as versões válidas à data da produção das seguintes normas: EN 809 e EN 55012.

Para determinar o nível de potência acústica medido e garantido, foram respeitados os termos do regulamento do Reino Unido Noise Emission in the Environment by Equipment for use Outdoors Regulations 2001, Schedule 8 procedimento.

- Nível de potência acústica medido: 100,4 dB(A)
- Nível de potência acústica garantido: 103 dB(A)

A documentação técnica está guardada junto da STIHL Tirol GmbH.

O ano de fabrico e o número de máquina encontram-se indicados na bomba de água.

Langkampfen, 01.07.2022

STIHL Tirol GmbH

p. p.



Matthias Fleischer, Responsável pela área de Desenvolvimento de produtos

p. p.



Sven Zimmermann, Principal responsável pela área da Qualidade

23 Endereços

www.stihl.com

Obsah

1	Úvod.....	195
2	Informácie k tomuto návodu na obsluhu.....	195
3	Prehľad.....	196
4	Bezpečnostné upozornenia.....	197
5	Príprava vodného čerpadla na použitie..	201
6	Prípojenie na zdroj vody.....	201
7	Doplnenie paliva a motorového oleja do vodného čerpadla.....	203
8	Štartovanie a vypnutie motora.....	203
9	Kontrola vodného čerpadla.....	204
10	Práca s vodným čerpadlom.....	204
11	Po ukončení práce.....	204
12	Preprava.....	205
13	Skladovanie.....	205
14	Čistenie.....	205
15	Údržba.....	205
16	Oprava.....	205
17	Odstraňovanie porúch.....	206
18	Technické údaje.....	207
19	Náhradné diely a príslušenstvo.....	208
20	Likvidácia.....	208
21	EÚ vyhlásenie o zhode.....	208
22	Prehlásenie o zhode výrobcom – UKCA.....	209
23	Adresy.....	209

1 Úvod

Milá zákaznička, milý zákazník,

teší nás, že ste sa rozhodli pre výrobok spoločnosti STIHL. Naše výrobky vyvíjame a vyrábame v špičkovej kvalite podľa požiadaviek našich zákazníkov. Tým vznikajú výrobky s vysokou spoľahlivosťou aj pri extrémnom namáhaní.

Spoločnosť STIHL je tiež zárukou kvalitného servisu. Naše špecializované predajne zabezpečujú

kompetentné poradenstvo a zaškolenie, ako aj rozsiahlu technickú podporu.

Spoločnosť STIHL sa výslovne hlási k trvalému a zodpovednému prístupu k životnému prostrediu. Tento návod na obsluhu vám ma pomôcť v tom, aby ste mohli váš výrobok STIHL používať s dlhou životnosťou bezpečne a šetrne k životnému prostrediu.

Ďakujeme vám za vašu dôveru a želáme vám veľa radosťi s výrobkom spoločnosti STIHL.



Dr. Nikolas Stihl

DÔLEŽITÉ! PRED POUŽITÍM PREČÍTAJTE A USCHOVAJTE.

2 Informácie k tomuto návodu na obsluhu

2.1 Platná dokumentácia

Tento návod na obsluhu je preklad pôvodných pokynov výrobcu v súlade so smernicou ES 2006/42/EC.

Platia miestne bezpečnostné predpisy.

- Okrem tohto návodu na obsluhu je potrebné si prečítať, pochopiť a uchovať nasledujúce dokumenty:
 - Návod na obsluhu a balenie použitej hadice
 - Návod na obsluhu motora STIHL EHC 605.0/705.0

2.2 Označenie výstražných upozornení v texte

VAROVANIE

- Upozornenie poukazuje na nebezpečenstvá, ktoré môžu viesť k ťažkým zraneniam alebo smrti.
 - Uvedené opatrenia môžu ťažkým zraneniam alebo smrti zabrániť.

UPOZORNENIE

- Upozornenie poukazuje na nebezpečenstvá, ktoré môžu viesť k vecným škodám.
 - Uvedené opatrenia môžu vecným škodám zabrániť.

2.3 Symboly v texte:



Tento symbol odkazuje na kapitolu v tomto návode na obsluhu.

3 Prehľad

3.1 vodné čerpadlo

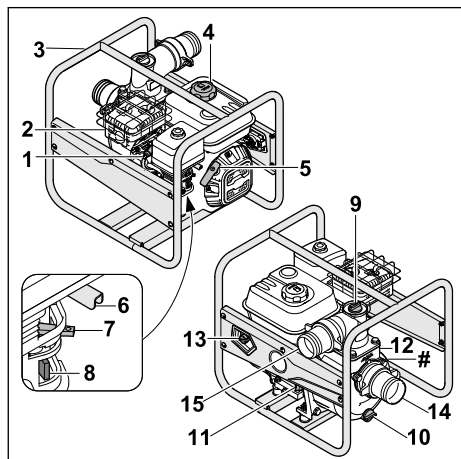

- 1 Koncovka zapalovacej sviečky**
Koncovka zapalovacej sviečky spája zapalovací kábel so zapalovacou sviečkou.
- 2 Tlmič výfuku**
Tlmič výfuku zamedzuje šíreniu emisií hluku vodného čerpadla.
- 3 Rám**
Rám slúži na ochranu a prepravu vodného čerpadla.
- 4 Uzáver palivovej nádrže**
Uzáver palivovej nádrže uzatvára palivovú nádrž.
- 5 Rukoväť štartéra**
Rukoväť štartéra slúži na spustenie motora.
- 6 Páka akcelerátora**
Páka akcelerátora slúži na zrýchlenie motora.
- 7 Páka štartovacej klapky**
Páka štartovacej klapky slúži na spustenie motora.
- 8 Palivový ventil**
Palivový ventil odpojí prívod paliva.
- 9 Upevňovacia skrutka**
Upevňovacia skrutka uzatvára otvor na plnenie vodou.
- 10 Upevňovacia skrutka**
Upevňovacia skrutka uzatvára otvor na vypustenie vody.

11 Uzáver motorového oleja vpredu

Uzáver motorového oleja uzatvára otvor na plnenie motorového oleja.

12 Uzáver motorového oleja vzadu

Uzáver motorového oleja uzatvára otvor na kontrolu hladiny oleja.

13 Hlavný vypínač

Hlavný vypínač slúži na zapnutie a vypnutie motora.

14 Sací otvor

Sací otvor slúži na pripojenie sacej hadice.

15 Výstupný otvor

Výstupný otvor slúži na pripojenie tlakovej hadice.

Výkonový štítk so strojovým číslom

3.2 Diely na pripojenie hadíc

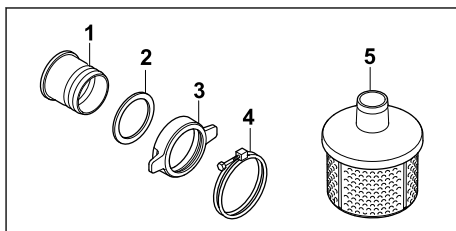

1 Hrdlo

Hrdlo slúži na pripojenie hadice.

2 Tesnenie

Tesnenie utesňuje hrdlo.

3 Otočná matica

Otočná matica pripevňuje hrdlo k vodnému čerpadlu.

4 Upínacia objímka

Upínacia objímka pripevňuje hadicu k hrdlu.

5 Sací kôš

Sací kôš filtruje nasávanú vodu.

3.3 Symboly

Na vodnom čerpadle, motore alebo na plnacom hrdle oleja sa môžu nachádzať symboly a majú nasledujúci význam:



Palivový ventil sa otvára alebo zatvára pohybom regulátora.



Pri štartovaní studeného spaľovacieho motora sa musí aktivovať štartovacia klapka.



Všimnite si množstvo motorového oleja v nádrži.



Prečítajte si návod na obsluhu, porozumejte mu a uschovajte ho.



Motor musí byť pred naštartovaním naplnený motorovým olejom.



Tento symbol označuje páku regulácie akceleračtora.

4 Bezpečnostné upozornenia

4.1 Výstražné symboly

Výstražné symboly na vodnom čerpadle majú nasledujúci význam:



Dodržiavajte bezpečnostné pokyny a ich opatrenia.



Prečítajte si návod na obsluhu, porozumejte mu a uschovajte ho.



Používajte chrániče sluchu.



Nevdychujte výfukové plyny.



Nedotýkajte sa horúcich povrchov.



Nikdy nedopĺňajte palivo, ak práve motor beží alebo je zohriaty na vysokú teplotu.

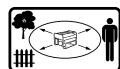

Prístroj udržiavajte v bezpečnej vzdialenosti od iných predmetov a osôb.

4.2 Použitie v súlade s predpísaným účelom

Vodné čerpadlo STIHL WP 600.0 sa používa na čerpanie čerstvej vody do maximálnej výšky 31 m a z maximálnej hĺbky 7 m. Vodné čerpadlo sa môže používať len ako samostatná jednotka.

Vodné čerpadlo STIHL WP 600.0 sa nesmie používať na nasledujúce aplikácie:

- čerpanie benzínu, oleja, riedidiel, rozpúšťadiel a podobných látok,
- čerpanie kyselín, lúhov, zásad a podobných látok,
- čerpanie tekutých potravín,
- čerpanie slanej vody,
- čerpanie vody s teplotou nad 40 °C.

UPOZORNENIE

- Odber vody z nadzemných vodných plôch upravujú miestne predpisy a pokyny.
 - ▶ Rešpektujte a dodržiavajte ich.

▲ VAROVANIE

- Ak sa vodné čerpadlo nepoužíva v súlade s predpísaným účelom, môže dôjsť k vážnym poraneniam alebo usmrteniu osôb a k vecným škodám.
 - ▶ Vodné čerpadlo používajte podľa pokynov uvedených v tomto návode na obsluhu.

4.3 Požiadavky na používateľa

▲ VAROVANIE

- Používatelia bez školenia nedokážu rozpoznať ani predvídať nebezpečenstvá vyplývajúce z používania vodného čerpadla. Používatel alebo iné osoby sa môžu ťažko zraniť alebo môžu zomrieť.



- ▶ Prečítajte si návod na obsluhu, porozumejte mu a uschovajte ho.

- ▶ Ak vodné čerpadlo prenecháte inej osobe, poskytnite jej aj návod na obsluhu.
- ▶ Zabezpečte, aby používateľ spĺňal nasledujúce požiadavky:
 - Používateľ je odpočínutý.
 - Používateľ je telesne, zmyslovo aj mentálne schopný vodné čerpadlo obsluhovať a pracovať s ním. Ak je používateľ schopný vykonávať tieto činnosti s telesným, zmyslovým alebo duševným obmedzením, môže používateľ pracovať so strojom iba pod dozorom alebo podľa pokynov zodpovednej osoby.
 - Používateľ dokáže rozpoznať a predvídať nebezpečenstvá vyplývajúce z používania vodného čerpadla.
 - Používateľ je plnoletý alebo je odborne vzdelávaný pod dohľadom v súlade s národnými predpismi.

- Používateľ dostal poučenie od špecializovaného predajcu STIHL alebo od kvalifikovanej osoby skôr, ako prvýkrát začal pracovať s vodným čerpadlom.
- Používateľove schopnosti nie sú obmedzené v dôsledku požitia alkoholu, liekov ani drog.
- ▶ Ak nastanú nejasnosti: Vyhľadajte špecializovaného predajcu spoločnosti STIHL.
- Zapaľovací systém vodného čerpadla vytvára elektromagnetické pole. Elektromagnetické pole môže mať vplyv na kardiostimulátory. Používateľ sa môže ťažko zraniť alebo zomrieť.
- ▶ Ak používateľ nosí kardiostimulátor: Uistite sa, že elektrické pole na kardiostimulátor nemá vplyv.

4.4 Odev a vybavenie

▲ VAROVANIE

- Počas prevádzky by vodné čerpadlo mohlo do seba vťahovať dlhé vlasy. Používateľ sa môže ťažko zraniť.
- ▶ Dlhé vlasy zviažte a upevnite tak, aby nesiahli nižšie ako po ramená.
- Počas práce môže používateľ prísť do kontaktu so znečistenou vodou alebo voda môže striekať z vodného čerpadla alebo hadíc. Používateľ sa môže zraniť.
- ▶ Noste úzke priliehavé ochranné okuliare. Vhodné ochranné okuliare sú skontrolované podľa normy EN 166 alebo podľa národných predpisov a v obchode sú dostupné s príslušným označením.
- Počas práce dochádza k hluku. Hluk môže poškodiť sluch.



- ▶ Používajte chrániče sluchu.

- Nevhodný odev sa môže vo vodnom čerpadle zachytiť. Používateľia bez vhodného odevu sa môžu ťažko zraniť.
- ▶ Noste úzke priliehavý odev.
- ▶ Odložte šály a šperky.
- Ak používateľ nosí nevhodnú obuv, môže sa pošmyknúť. Používateľ sa môže zraniť.
- ▶ Noste pevnú zatvorenú obuv s drsnou podrážkou.

4.5 Pracovná oblasť a okolie

▲ VAROVANIE

- Nezúčastnené osoby, deti ani zvieratá nedokážu rozpoznať ani odhadnúť nebezpečenstva

- vyplývajúce z používania vodného čerpadla. Nezúčastnené osoby, deti a zvieratá sa môžu ťažko zraniť a môžu vzniknúť vecné škody.
- ▶ Nezúčastnené osoby, deti a zvieratá držte vo vzdialenosti od pracovnej oblasti.
- ▶ Vodné čerpadlo nikdy nenechávajte bez dozoru.
- ▶ Zabezpečte, aby sa deti s vodným čerpadlom nemohli hrať.
- Ak motor beží, z tlmiča výfuku prúdia horúce výfukové plyny. Horúce výfukové plyny môžu spôsobiť vznietenie ľahko zápalných materiálov a vyvolať požiar.
- ▶ V dosahu prúdu výfukových plynov sa nesmú nachádzať ľahko zápalné materiály.

4.6 Bezpečný stav

Vodné čerpadlo je v bezpečnom stave, ak sú splnené nasledovné podmienky:

- Vodné čerpadlo nie je poškodené.
- Z vodného čerpadla neuniká žiadne palivo.
- Uzáver palivovej nádrže je uzatvorený.
- Vodné čerpadlo je čisté.
- Ovládacie prvky fungujú a sú nezmenené.
- Na vodnom čerpadle sú namontované hadice, ktoré sú vhodné na použitie na vodných čerpadlách.
- Hadice sú namontované správne.
- Do tohto vodného čerpadla je namontované originálne príslušenstvo spoločnosti STIHL.
- Príslušenstvo je namontované správne.

▲ VAROVANIE

- V stave, ktorý nie je bezpečný, diely už nemusia správne fungovať, bezpečnostné zariadenia už nepôsobia a uniká palivo. Osoby sa môžu ťažko zraniť alebo môžu zomrieť.
- ▶ Pracujte s nepoškodeným vodným čerpadlom.
- ▶ Ak z vodného čerpadla uniká palivo: S vodným čerpadlom nepracujte a vyhľadajte špecializovaného predajcu STIHL.
- ▶ Uzavrite uzáver palivovej nádrže.
- ▶ Ak je vodné čerpadlo znečistené: Vodné čerpadlo vyčistite.
- ▶ Nevymieňajte ho.
- ▶ Ak ovládacie prvky nefungujú: S vodným čerpadlom nepracujte.
- ▶ Namontujte len také hadice, ktoré sú vhodné na použitie na vodných čerpadlách.
- ▶ Do tohto vodného čerpadla namontujte originálne príslušenstvo spoločnosti STIHL.
- ▶ Hadice a príslušenstvo namontujte tak, ako je popísané v tomto návode na obsluhu alebo v návode na obsluhu príslušenstva.

- ▶ Do otvorov vodného čerpadla nekladajte žiadne predmety.
- ▶ Opatrebované alebo poškodené štítky s upozoreniami treba vymeniť.
- ▶ Ak nastanú nejasnosti: Vyhľadajte špecializovaného predajcu spoločnosti STIHL.

4.7 Palivo a dopĺňanie paliva

▲ VAROVANIE

- Palivom používaným pre toto vodné čerpadlo je benzín. Benzín je mimoriadne horľavý. Ak benzín príde do kontaktu s otvoreným ohňom alebo horúcimi predmetmi, môže spôsobiť požiar alebo výbuch. Osoby sa môžu ťažko zraniť alebo zomrieť a môžu vzniknúť vecné škody.
 - ▶ Chráňte benzín pred teplom a ohňom.
 - ▶ Benzín nevyliievajte.
 - ▶ Ak došlo k rozliatiu benzínu: Utrite benzín handrou a nepokúšajte sa motor naštartovať, kým nie sú všetky časti vodného čerpadla a jeho okolie suché.
 - ▶ Nefajčite.
 - ▶ V blízkosti ohňa palivo nedopĺňajte.
 - ▶ Pred dopĺňaním paliva vypnite motor a nechajte ho vychladnúť.
 - ▶ Ak je potrebné nádrž vyprázdniť: Vykonajte to na otvorenom priestranstve.
 - ▶ Naštartujte motor najmenej 3 m od miesta dopĺňania paliva.
 - ▶ Vodné čerpadlo s benzínom v nádrži nikdy neskladujte v uzavretých priestoroch.
- Vdychnuté benzínové výpary môžu spôsobiť otravu osôb.
 - ▶ Nevdychujte benzínové výpary.
 - ▶ Dopĺňanie paliva vykonávajte na dobre vetranom mieste.
- Vodné čerpadlo sa počas práce zohreje. Benzín sa rozširuje a v palivovej nádrži sa môže vytvárať pretlak. Pri otvorení uzáveru palivovej nádrže môže benzín vystreknúť. Vystrekujúci benzín sa môže vznietiť. Používateľ sa môže ťažko zraniť.
 - ▶ Vodné čerpadlo nechajte najprv vychladnúť a potom otvorte uzáver palivovej nádrže.
- Oblečenie prichádzajúce do styku s benzínom je ľahko horľavé. Osoby sa môžu ťažko zraniť alebo zomrieť a môžu vzniknúť vecné škody.
 - ▶ Ak oblečenie prišlo do styku s benzínom: Prezlečte sa.
- Benzín môže ohroziť životné prostredie.
 - ▶ Palivo nevyliievajte.
 - ▶ Benzín zlikvidujte v súlade s predpismi a ekologickým spôsobom.

- Ak sa benzín dostane do kontaktu s pokožkou alebo očami, môže ich podráždiť.
 - ▶ Vyvarujte sa kontaktu s benzínom.
 - ▶ Ak sa dostane do kontaktu s pokožkou: Umyte postihnuté miesta na pokožke dostatočným množstvom vody a mydla.
 - ▶ Ak sa dostane do kontaktu s očami: Umyvajte oči aspoň 15 minút dostatočným množstvom vody a vyhľadajte lekára.
- Zapaľovací systém vodného čerpadla vytvára iskry. Iskry môžu uniknúť von a v ľahko zápalnom alebo výbušnom prostredí spôsobiť požiar a výbuch. Osoby sa môžu ťažko zraniť alebo zomrieť a môžu vzniknúť vecné škody.
 - ▶ Používajte zapaľovacie sviečky uvedené v tomto návode na obsluhu.
 - ▶ Zaskrutkujte zapaľovaciu sviečku a dotiahnite ju.
 - ▶ Silno zatlačte koncovku zapaľovacej sviečky.
- Ak sa do vodného čerpadla doplní benzín, ktorý nie je vhodný pre motor, vodné čerpadlo sa môže poškodiť.
 - ▶ Používajte čerstvý bezolovnatý značkový benzín.
 - ▶ Dodržiavajte údaje uvedené v návode na obsluhu motora.

4.8 Práca

▲ VAROVANIE

- Ak používateľ neštartuje motor náležitým spôsobom, môže nad vodným čerpadlom stratiť kontrolu. Používateľ sa môže ťažko zraniť.
 - ▶ Spustenie motora vykonávajte tak, ako je popísané v tomto návode na obsluhu.
- Ak je vodné čerpadlo uvedené do prevádzky bez namontovaných hadíc, ruky používateľa sa môžu dostať do nasávacieho a výstupného otvoru. Používateľ sa môže ťažko zraniť.
 - ▶ Vodné čerpadlo prevádzkujte len s namontovanými hadicami.
 - ▶ Nevkladajte ruky do nasávacieho ani výstupného otvoru.
- Keď motor beží, vznikajú výfukové plyny. Vdychnuté výfukové plyny môžu spôsobiť otravu osôb.
 - ▶ Nevdychujte výfukové plyny.



- ▶ S vodným čerpadlom pracujte na dobre vetranom mieste.
- ▶ S vodným čerpadlom nepracujte v studni.

- ▶ Pri nevoľnosti, bolestiach hlavy, poruche zraku, poruche sluchu alebo závrate: Ukončíte prácu a vyhľadajte lekára.
- Ak používateľ používa chrániče sluchu a motor beží, používateľ môže vnímať a hodnotiť zvuky len v obmedzenej miere.
 - ▶ Pracujte s pokojom a rozvahou.
- Ak počas práce s vodným čerpadlom dôjde k nejakej zmene alebo nezvyčajnému spôsobu fungovania, môže byť vodné čerpadlo v nebezpečnom stave. Osoby sa môžu ťažko zraniť a môžu vzniknúť vecné škody.
 - ▶ Ukončíte prácu a vyhľadajte špecializovaného predajcu spoločnosti STIHL.
- Pri teplotách pod 0 °C môže voda na povrchu a v dieloch vodného čerpadla zamrznúť. Používateľ sa môže pošmyknúť, spadnúť a ťažko sa zraniť. Môže dôjsť k vecným škodám.
 - ▶ Vodné čerpadlo nepoužívajte pri teplotách nižších ako 0 °C.
- Ak za saciu alebo tlakovú hadicu niečo ťahá, vodné čerpadlo sa môže pohnúť a prevrátiť. Môže dôjsť k vecným škodám.
 - ▶ Za saciu ani tlakovú hadicu neťahajte.
- Ak je vodné čerpadlo umiestnené na šikmom, nerovnom alebo nespevnenom povrchu, môže sa pohnúť a prevrátiť. Môže dôjsť k vecným škodám.
 - ▶ Vodné čerpadlo umiestnite na vodorovný, rovný a spevnený povrch.
 - ▶ Zabezpečte vodné čerpadlo tak, aby sa nemohlo pohybovať.
- Nasaté vysokohorľavé a výbušné kvapaliny môžu spôsobiť požiar a výbuch. Osoby sa môžu ťažko zraniť alebo zomrieť a môžu vzniknúť vecné škody.
 - ▶ Vysokohorľavé ani výbušné kvapaliny sa nesmú nasávať ani aplikovať.
- Nasaté dráždivé, žieravé a jedovaté kvapaliny môžu ohroziť zdravie a poškodiť diely vodného čerpadla. Osoby sa môžu ťažko zraniť alebo zomrieť a môžu vzniknúť vecné škody.
 - ▶ Nevsávajte ani neaplikujte dráždivé, žieravé ani jedovaté kvapaliny.
- Vodné čerpadlo nie je bez baktérií a nie je vhodné pre potraviny. Ak vodné čerpadlo nasaje tekutú potravinu, potravina bude znečistená.
 - ▶ Nenasávajte ani neaplikujte tekuté potraviny.
- Ak sa vodné čerpadlo pred naštartovaním motora nenaplní vodou, vodné čerpadlo sa môže poškodiť.
 - ▶ Pred naštartovaním motora naplňte vodné čerpadlo vodou.
- Ak sací kôš nie je namontovaný, vodné čerpadlo môže nasat' predmety. Vodné čerpadlo sa môže upchať alebo poškodiť.
 - ▶ Sací kôš nezabudnite namontovať.
- Motor vodného čerpadla nie je vodotesný. Ak vodné čerpadlo umiestnite do vody, motor sa môže poškodiť.
 - ▶ Vodné čerpadlo prevádzkujte na suchom povrchu.
- Nesprávne vedené hadice sa môžu poškodiť a môžu sa o ne potknúť ľudia. Osoby sa môžu zraniť a hadice sa môžu poškodiť.
 - ▶ Hadice uložte a označte tak, aby sa o ne nemohol nik potknúť.
 - ▶ Hadice uložte tak, aby neboli napnuté ani zamotané.
 - ▶ Hadice uložte tak, aby sa nepoškodili, nezalomili, nepricvikli ani sa neodierali.
 - ▶ Hadice chráňte pred vysokými teplotami, olejom a chemickými látkami.
- Ak sa osoby na vodné čerpadlo posadia alebo postavia, môžu sa dostať do kontaktu s horúcimi časťami prístroja a ťažko sa zraniť. Ak sa na vodné čerpadlo položia predmety, môžu z neho spadnúť a osoby sa môžu ťažko zraniť.
 - ▶ Na vodnom čerpadle neseďte ani nestojte.
 - ▶ Na vodné čerpadlo neumiestňujte žiadne predmety.

4.9 Preprava

▲ VAROVANIE

- Počas prepravy sa vodné čerpadlo môže prevrátiť alebo pohybovať. Osoby sa môžu zraniť a môžu vzniknúť vecné škody.
 - ▶ Vypnite motor.
 - ▶ Vodné čerpadlo zaistite upínacími popruhmi, remeňmi alebo sieťou tak, aby sa nemohlo prevrátiť ani pohybovať.
- Po tom, čo bol motor v prevádzke, môže byť tlmič výfuku a motor horúci. Používateľ sa môže popáliť.
 - ▶ Vodné čerpadlo držte za rám a neste tak, aby tlmič výfuku smeroval od tela.
- Pri teplotách nižších ako 0 °C môže voda v dieloch vodného čerpadla zamrznúť. Vodné čerpadlo sa tak môže poškodiť.
 - ▶ Vodné čerpadlo vyprázdnite.

4.10 Uskladnenie

▲ VAROVANIE

- Deti nedokážu rozpoznať ani odhadnúť nebezpečenstvo vyplývajúce z používania vodného čerpadla. Deti sa môžu ťažko zraniť.

- ▶ Vypnite motor.
- ▶ Vodné čerpadlo uchovávajte mimo pracovného dosahu detí.
- Elektrické kontakty na vodnom čerpadle a kovové diely môžu v dôsledku vlhkosti zhrdzavieť. Vodné čerpadlo sa tak môže poškodiť.
 - ▶ Vodné čerpadlo uskladnite v čistom a suchom prostredí.
- Pri teplotách nižších ako 0 °C môže voda v dieloch vodného čerpadla zamrznúť. Vodné čerpadlo sa tak môže poškodiť.
 - ▶ Vodné čerpadlo vyprázdňte.

4.11 Čistenie, údržba a oprava







▲ VAROVANIE

- Ak počas čistenia, údržby alebo opravy beží motor, vodné čerpadlo sa môže náhodne spustiť. Osoby sa môžu ťažko zraniť a môžu vzniknúť vecné škody.
 - ▶ Vypnite motor.
- Po tom, čo bol motor v prevádzke, môže byť tlmíč výfuku a motor horúci. Osoby sa môžu popáliť.
 - ▶ Počkajte, kým tlmíč výfuku a motor ochladnú.
- Ostré čistiace prostriedky, čistenie prúdom vody alebo ostré predmety môžu poškodiť vodné čerpadlo alebo hadice. Ak sa vodné čerpadlo alebo hadice nečistia správne, nemusia diely viac správne fungovať a bezpečnostné zariadenia viac nepôsobia. Osoby sa môžu ťažko zraniť.
 - ▶ Vodné čerpadlo čistite tak, ako je popísané v tomto návode na obsluhu.
 - ▶ Hadice čistite tak, ako je popísané v tomto návode na obsluhu.
- Ak vodné čerpadlo alebo hadice nie sú udržiavané alebo opravované tak, ako je popísané v tomto návode na obsluhu, diely nemusia viac správne fungovať a bezpečnostné zariadenia viac nepôsobia. Osoby sa môžu ťažko zraniť alebo môžu zomrieť.
 - ▶ Údržbu alebo opravy vodného čerpadla vykonávajte tak, ako je popísané v tomto návode na obsluhu.
 - ▶ Hadice udržiavajte tak, ako je popísané v návode na obsluhu použitých hadíc.

5 Príprava vodného čerpadla na použitie

5.1 Príprava vodného čerpadla na použitie

Pred každým začiatkom práce sa musia vykonať nasledujúce kroky:

- ▶ Odstráňte obalový materiál a prepravné istenie.
- ▶ Zabezpečte, aby sa vodné čerpadlo nachádzalo v bezpečnom stave,  4.6.
- ▶ Vodné čerpadlo vyčistite,  14.1.
- ▶ Pripojte vodné čerpadlo k zdroju vody,  6.1.
- ▶ Naplňte telo vodného čerpadla vodou,  6.2.
- ▶ Doplňte do vodného čerpadla palivo,  7.1.
- ▶ Doplňte motorový olej,  7.2.
- ▶ Skontrolujte ovládacie prvky,  9.1.
- ▶ Ak tieto kroky nie je možné vykonať, vodné čerpadlo nepoužívajte a vyhľadajte špecializovaného predajcu spoločnosti STIHL.

6 Pripojenie na zdroj vody

6.1 Pripojenie vodného čerpadla k zdroju vody

Vodné čerpadlo môže čerpať vodu zo sudu na dažďovú vodu, cisterny a z tečúcej alebo stojatej vody.

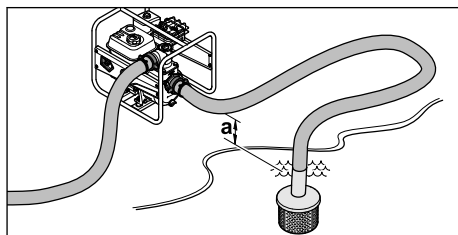

Aby sa voda mohla nasávať, nesmie výškový rozdiel medzi čerpadlom a zdrojom vody prekročiť maximálnu saciu výšku (a),  18.

Sacia hadica musí byť vnútorne stabilná, aby v prípade podtlaku nepraskla.

Sací kôš sa musí použiť.

Montáž hadicových prípojk

- ▶ Zastavenie motora.

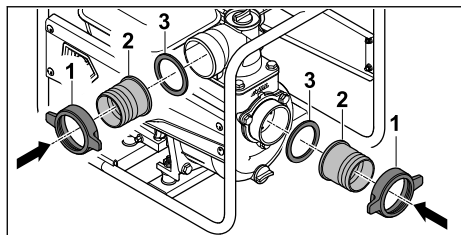

- Naskrutkujte otočné matice (1) spolu s hrdlami (2) a tesnením (3).

Pripojenie hadíc

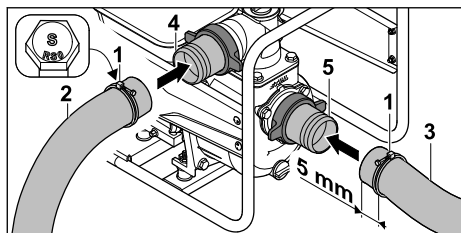

- Nasadte upínacie objímky (1) na tlakovú hadicu (2) a saciu hadicu (3).
- Nasadte tlakovú hadicu (2) na hrdlo (4).
- Nasadte saciu hadicu (3) na hrdlo (5).

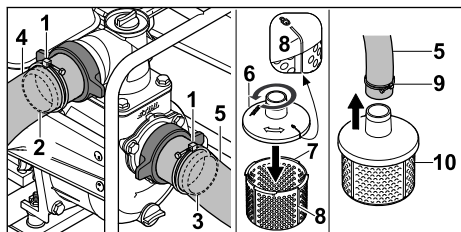

- Zarovnajete upínacie objímky (1) na stred nad závitom hrdiel (2 a 3).
- Pevne utiahnite skrutky upínacích objímok (1). Tlaková hadica (4) a sacia hadica (5) sú teraz pevne pripojené k vodnému čerpadlu.
- Hornú časť sacieho koša (6) nasadte na jeho spodnú časť (7) a otáčajte ňou proti smeru hodinových ručičiek, kým značky (8) na hornej časti (6) a spodnej časti (7) nebudú v jednej línii.

Horná časť (6) a spodná časť (7) sacieho koša sú teraz k sebe pevne pripojené.

- Nasadte upínaciu objímku (9) na druhý koniec sacej hadice (5).
- Druhý koniec sacej hadice (5) nasuňte na hrdlo sacieho koša (10).
- Upínaciu objímku (9) zarovnajete na stred hrdla sacieho koša (10).
- Skrutku upínacej objímky pevne utiahnite (10).

Sací kôš (10) je teraz pevne pripojený k sacej hadici (5).

- Sací kôš (10) zaveste do zdroja vody tak, aby sa nedotýkal zeme.

VAROVANIE

- Vodné čerpadlo počas prevádzky nikdy od vodného zdroja neodpájajte a nenechávajte ho pracovať naprázdno.
- Prevádzka bez úplne naplneného tela môže vodné čerpadlo vážne poškodiť.

6.2 Naplnenie tela vodného čerpadla vodou

UPOZORNENIE

- Stroj sa dodáva bez vody v tele vodného čerpadla. Aby sa voda mohla nasávať a čerpať cez hadice, musí byť vodné čerpadlo naplnené vodou. Spustenie motora bez vody alebo s príliš malým množstvom vody v tele vodného čerpadla môže čerpadlo poškodiť.
- Pred spustením napustite do tela vodného čerpadla vodu.

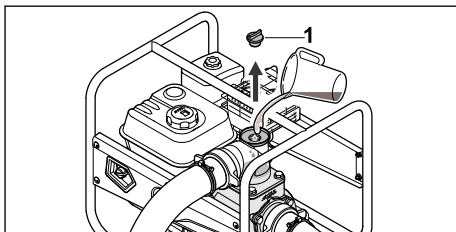

- Otáčajte upevňovacou skrutkou (1) proti smeru hodinových ručičiek, kým sa nebude dať vybrať.
- Do tela vodného čerpadla vlejte minimálne 2,5 l vody.
- Nasadte upevňovaciu skrutku (1).
- Otáčajte upevňovaciu skrutku (1) v smere hodinových ručičiek a pevne dotiahnite rukou.

7 Doplňenie paliva a motorového oleja do vodného čerpadla

7.1 Doplňenie paliva do vodného čerpadla

UPOZORNENIE

- Ak sa do vodného čerpadla nedoplní správne palivo, môže dôjsť k jeho poškodeniu.
 - ▶ Dodržiavajte návod na obsluhu motora.
- ▶ Zastavenie motora.
- ▶ Vodné čerpadlo umiestnite na rovný povrch tak, aby uzáver palivovej nádrže smeroval nahor.
- ▶ Oblasť okolo uzáveru palivovej nádrže vyčistite navlhčenou handrou.

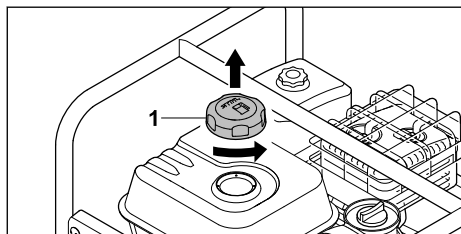

- ▶ Uzáver palivovej nádrže (1) otáčajte proti smeru hodinových ručičiek dovtedy, kým sa nebude dať odobrať.
- ▶ Odoberte uzáver palivovej nádrže (1).
- ▶ Palivo vlievajte tak, aby nedošlo k jeho rozliatiu a aby medzi hladinou paliva a okrajom palivovej nádrže zostalo voľných aspoň 15 mm.

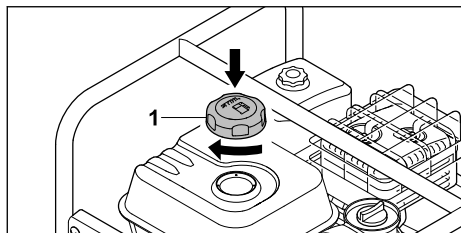

- ▶ Nasadíte uzáver palivovej nádrže (1) na palivovú nádrž.
- ▶ Uzáver palivovej nádrže (1) otáčajte v smere hodinových ručičiek a rukou pevne dotiahnite. Palivová nádrž je uzatvorená.

7.2 Doplňenie motorového oleja

Motorový olej motor maže a chladí.

Špecifikácia motorového oleja a objem plnenia sú uvedené v návode na obsluhu motora.

UPOZORNENIE

- Stroj sa dodáva bez motorového oleja. Spustenie motora bez oleja alebo s malým množstvom motorového oleja môže vodné čerpadlo poškodiť.
 - ▶ Pred každým naštartovaním skontrolujte stav motorového oleja a v prípade potreby motorový olej doplňte.
- ▶ Doplňenie motorového oleja vykonávajte tak, ako je popísané v návode na obsluhu motora.

8 Štartovanie a vypnutie motora

8.1 Štartovanie motora

- ▶ Vodné čerpadlo umiestnite na rovný povrch.

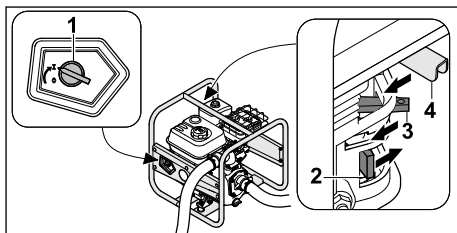

- ▶ Otočte hlavný vypínač (1) na I.
- ▶ Posuňte palivový ventil (2) v smere šípky.
- ▶ Posuňte páku štartovacej klapky (3) v smere šípky.
- ▶ Posuňte páku akceleračora (4) v smere šípky.

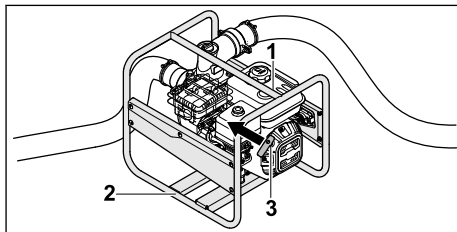

- ▶ Ľavou rukou chyťte vodné čerpadlo za horný rám a pritlačte ho k zemi (1) a pravou nohou stúpte na spodný rám (2).
- ▶ Pravou rukou pomaly vyťahujte rukoväť štartéra (3), kým nepocítite zreteľný odpor.
- ▶ Rýchlo opakovane vyťahujte rukoväť štartéra (3), kým sa motor nespustí.
- ▶ Zatláčte páku štartovacej klapky naspäť, aby sa motor nezastavil.

8.2 Vypnutie motora

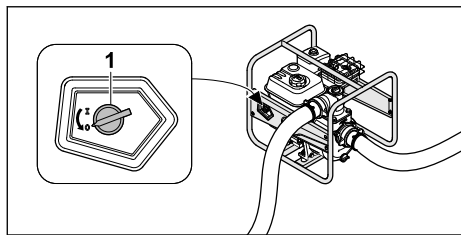

- ▶ Otočte hlavný vypínač (1) na 0. Motor sa vypne.

9 Kontrola vodného čerpadla

9.1 Kontrola ovládacích prvkov

- ▶ Naštartujte motor.
- ▶ Otočte hlavný vypínač na 0. Motor sa vypne.
- ▶ Ak sa motor nevypne:
 - ▶ Zatvorte palivový ventil, vodné čerpadlo nepoužívajte a vyhľadajte odborného predajcu STIHL. Hlavný vypínač má poruchu.

10 Práca s vodným čerpadlom

10.1 Zabezpečenie vodného čerpadla

- ▶ Zabezpečte vodné čerpadlo tak, aby sa nemohlo pohybovať.

10.2 Podloženie sacej hadice

Aby sa závitové spojenie nasávacieho otvoru príliš nenamáhalo a aby nedošlo k poškodeniu alebo posunutiu tesnenia, podložte pod saciu hadicu vhodný predmet.

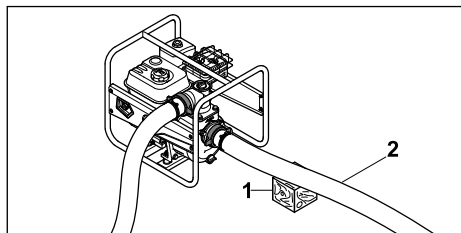

- ▶ Pod saciu hadicu (2) podložte vhodný predmet (1) tak, aby bola v čo najrovnejšej polohe a nebola nijak zalomená.

10.3 Čerpadlá

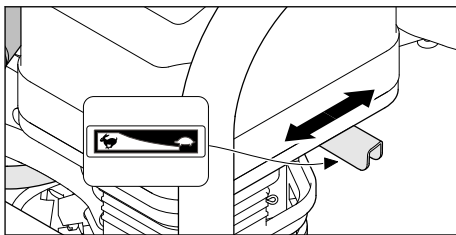

Výkon čerpadla je možné nastaviť pomocou páky akcelarátoru.

- ▶ Posuňte páku akcelarátoru do polohy : Výkon čerpadla sa znižuje.
- ▶ Posuňte páku akcelarátoru do polohy : Výkon čerpadla sa zvýši.

11 Po ukončení práce

11.1 Po práci

- ▶ Vodné čerpadlo pripojte k takému zdroju vody, z ktorého určite nenasaje piesok ani nečistoty.
- ▶ Naštartujte motor. Z vodného čerpadla a hadíc sa vyplaví piesok a nečistoty.
- ▶ Zastavenie motora.
- ▶ Nechajte vodné čerpadlo ochladnúť.

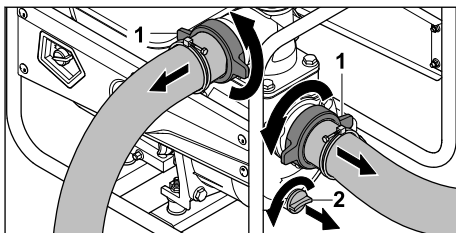

- ▶ Odskrutkujte otočné matice (1). Hadice sú tým odmontované.
- ▶ Otáčajte upevňovaciu skrutku (2) proti smeru hodinových ručičiek, kým sa nebude dať vybrať. Z vodného čerpadla vytečie voda.
- ▶ Vodné čerpadlo nakloňte dopredu, aby sa úplne vyprázdnilo.
- ▶ Nasadte upevňovaciu skrutku (2).
- ▶ Otáčajte upevňovaciu skrutku (2) v smere hodinových ručičiek a pevne ju dotiahnite rukou.
- ▶ Ak je vodné čerpadlo mokré, nechajte ho vyschnúť.
- ▶ Vodné čerpadlo vyčistite.

12 Preprava

12.1 Preprava vodného čerpadla

- Vypnite motor.

Prenášanie vodného čerpadla

- Vodné čerpadlo držte za rám a neste tak, aby tlmič výfuku smeroval od tela.

Preprava vodného čerpadla pomocou vozidla

- Vodné čerpadlo zaistíte vo vzpriamenej polohe tak, aby sa nemohlo prevrátiť ani pohnúť.

13 Skladovanie

13.1 Uskladnenie vodného čerpadla

- Zastavte motor.
- Vodné čerpadlo uskladnite tak, aby boli splnené tieto podmienky:
 - Vodné čerpadlo sa nemôže prevrátiť ani hýbať.
 - Vodné čerpadlo je mimo pracovného dosahu detí.
 - Vodné čerpadlo je čisté a suché.
 - Teplota skladovania je od -20 °C do +60 °C.
- Ak sa vodné čerpadlo skladuje dlhšie ako 30 dní:
 - Otvorte uzáver palivovej nádrže.
 - Palivovú nádrž vyprázdnite.
 - Palivovú nádrž uzatvorte.

14 Čistenie

14.1 Čistenie vodného čerpadla

- Vypnite motor.
- Nechajte vodné čerpadlo ochladnúť.
- Vodné čerpadlo vyčistíte vlhkou handrou alebo rozpúšťadlom živice spoločnosti STIHL.
- Vetracie otvory vyčistíte pomocou kefy.

14.2 Čistenie sacieho koša

- Vypnite motor.
- Sací kôš opláchnite pod tečúcou vodou.

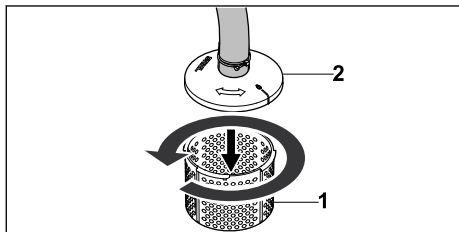

- V prípade hrubšieho znečistenia odpojte spodnú časť sacieho koša (1) od hornej časti sacieho koša (2) otočením proti smeru hodinových ručičiek, odoberte ju a kôš vypláchnite zvnútra tečúcou vodou.

14.3 Čistenie hadíc

- Vypnite motor.
- Hadice vyčistíte vlhkou handrou.
- Opláchnite ich vodou.

15 Údržba

15.1 Intervaly údržby

Intervaly údržby závisia od podmienok okolitého prostredia a pracovných podmienok. Spoločnosť STIHL odporúča nasledujúce intervaly údržby:

Motor

- Údržbu motora vykonávajte tak, ako je popísané v návode na obsluhu motora.

Vodné čerpadlo

- Vodné čerpadlo nechajte raz do roka skontrolovať u špecializovaného predajcu spoločnosti STIHL.

16 Oprava

16.1 Oprava vodného čerpadla

Používateľ nemôže vodné čerpadlo opravovať sám.

- Ak je vodné čerpadlo poškodené: Vodné čerpadlo nepoužívajte a vyhľadajte špecializovaného predajcu spoločnosti STIHL.

17 Odstraňovanie porúch

17.1 Odstránenie porúch vodného čerpadla

Porucha	Príčina	Odstránenie problému
Motor sa nedá naštartovať.	V palivovej nádrži nie je dostatok paliva.	► Do vodného čerpadla doplňte palivo.
	Karburátor je príliš horúci.	► Nechajte vodné čerpadlo ochladnúť.
	Karburátor je zamrznutý.	► Nechajte vodné čerpadlo zahriať.
	Hlavný vypínač je v polohe 0.	► Spustite hlavný vypínač.
	Nevhodné, znečistené alebo staré palivo v nádrži.	► Používajte čerstvé značkové palivo (bezolovnatý benzín). ► Vyčistite karburátor. ► Vyčistite palivové potrubie.
	Koncovka zapalovacej sviečky nie je nasunutá na zapalovaciu sviečku alebo kábel zapalovania nie je správne pripojený ku koncovke.	► Vyčistite alebo vymeňte zapalovaciu sviečku. ► Skontrolujte správny kontakt kábla zapalovania a koncovky.
	Zapalovacia sviečka je zanesená, poškodená alebo vzdialenosť elektród je nesprávna.	► Vyčistite alebo vymeňte zapalovaciu sviečku. ► Nastavte vzdialenosť elektród.
	Motor je zatopený.	► Vyskrutkujte a vysušte zapalovaciu sviečku, hlavný vypínač dajte do polohy 0 a pri vyskrutkovanej zapalovacej sviečke niekoľkokrát potiahnite štartovacím lanom.
	Vzduchový filter je znečistený.	► Vyčistite alebo vymeňte vzduchový filter.
	Hladina oleja v motore je príliš nízka.	► Motorový olej doplňte.
Motor je ťažké naštartovať alebo má slabý výkon.	V palivovej nádrži a karburátore je voda alebo je karburátor zanesený.	► Vyprázdnite palivovú nádrž, vyčistite palivové potrubie a karburátor.
	Palivová nádrž je znečistená.	► Vyčistite palivovú nádrž.
	Zapalovacia sviečka je zanesená.	► Vyčistite alebo vymeňte zapalovaciu sviečku.
	Použili ste nesprávne palivo.	► Skontrolujte stav paliva.
	Vzduchový filter je znečistený.	► Vyčistite alebo vymeňte vzduchový filter.
Motor sa nadmerne prehrieva.	Chladiace rebrá sú znečistené.	► Vyčistite chladiace rebrá.
Nepravidelný chod motora.	Použili ste nesprávne palivo.	► Skontrolujte stav paliva.
	V palivovej nádrži nie je dostatok paliva.	► Do vodného čerpadla doplňte palivo.

Porucha	Príčina	Odstránenie problému
	Vzduchový filter je znečistený.	► Vyčistite alebo vymeňte vzduchový filter.
Motor sa počas prevádzky zastaví.	Hladina oleja v motore je príliš nízka a snímač tlaku oleja zastaví motor.	► Doplníte motorový olej.
	V palivovej nádrži nie je dostatok paliva.	► Do vodného čerpadla doplňte palivo.
Vzniká silné dymenie.	Hladina oleja v motore je príliš vysoká.	► Trochu motorového oleja odlejte.
	Vzduchový filter je znečistený.	► Vyčistite alebo vymeňte vzduchový filter.
Vibrácie počas prevádzky sú prisilné.	Tlmiče vibrácií sú opotrebované.	► Vymeňte tlmiče vibrácií.
Vodné čerpadlo nečerpá vodu.	Sací kôš alebo hadice sú upchaté.	► Vyčistite sací kôš a hadice.
	Je nedostatok vody.	► Zabezpečte dostatočné množstvo vody.
	Vo vodnom čerpadle nie je voda.	► Pripojte vodné čerpadlo k zdroju vody. ► Naplňte vodné čerpadlo vodou.
	Maximálny výtlačok alebo maximálna sacia výška bola prekročená.	► Dodržiavajte maximálny výtlačok alebo maximálnu saciu výšku.  18
	Sacia hadica praskla.	► Používajte vnútornú stabilnú saciu hadicu.
	Sacia hadica netesní alebo nie je správne pripojená.	► Skontrolujte saciu hadicu a jej pripojenie.

18 Technické údaje

18.1 Vodné čerpadlo STIHL WP 600.0

- Zdvihový objem: 212 cm³
- Výkon (P) podľa normy ISO 8893: 4,4 kW
- Prevádzkové otáčky motora (n): 3600 /min
- Maximálne otáčky na voľnobehu (n₀): 3850 /min
- Hmotnosť (m) s prázdnu palivovou nádržou: 29 kg
- Maximálny obsah palivovej nádrže: 3,6 dm³ (3,6 l)
- Priemer hrdla: 76 mm (3")
- Maximálny výtlačok: 31 m
- Maximálna sacia výška: 7 m

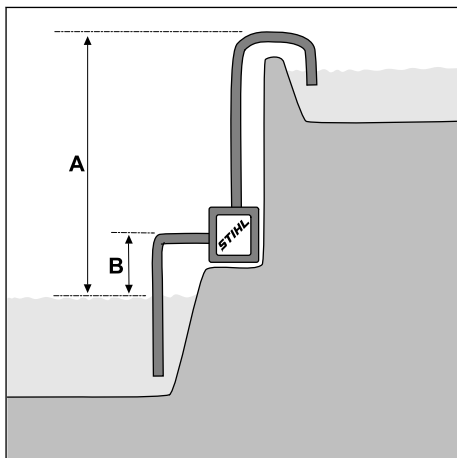

A = výtlačná výška, B = sacia výška
– Maximálny prietok (V_{max}): 63 m³/h

Prietok závisí od výtlačku.

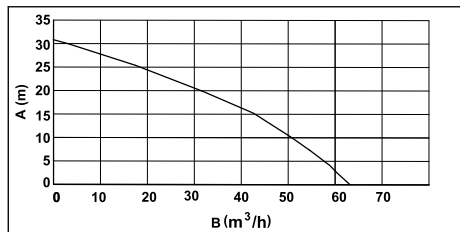

A = výtlačná výška, B = prietok

Rozmery zariadenia

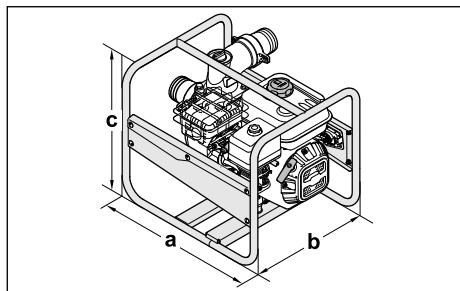

a = 54 cm, b = 44 cm, c = 45 cm

18.2 Zvukové hodnoty

Hodnota K pre hladinu akustického tlaku má hodnotu 3 dB(A). Hodnota K pre hladinu akustického výkonu má hodnotu 3 dB(A).

- Hladina akustického tlaku L_{PA} nameraná podľa normy ISO 20361: 87 dB(A)
- Hladina akustického výkonu L_{WA} nameraná podľa normy 2000/14/EC: 100,4 dB(A)
- Hladina akustického výkonu L_{WA} zaručená podľa 2000/14/EC: 103 dB(A)

18.3 Emisná hodnota výfukových plynov

Hodnota CO₂ nameraná v procese schvaľovania typu EÚ je uvedená na stránke www.stihl.com/co2 v časti s Technickými listami špecifickými pre výrobok.

Nameraná hodnota CO₂ bola zistená na reprezentatívnom motore podľa normovaného skúšobného postupu v laboratórnych podmienkach a nepredstavuje výslovnú ani implicitnú záruku výkonu motora.

Používanie a údržba v súlade s určením popísaným v tomto návode na obsluhu spĺňajú platné požiadavky na emisie výfukových plynov. V prí-

pade zmien vykonaných na motore zaniká povolenie na prevádzku.

18.4 REACH

REACH označuje nariadenie ES pre registráciu, hodnotenie a autorizáciu chemikálií.

Informácie na splnenie Nariadenia REACH sú uvedené na stránke www.stihl.com/reach.

19 Náhradné diely a príslušenstvo

19.1 Náhradné diely a príslušenstvo

STIHL Tieto symboly označujú originálne náhradné diely STIHL a originálne príslušenstvo STIHL.

STIHL odporúča používanie originálnych náhradných dielov STIHL a príslušenstva značky STIHL.

Náhradné diely a príslušenstvo iných výrobcov nemôžu byť spoločnosťou STIHL odborne posudzované z hľadiska spoľahlivosti, bezpečnosti a vhodnosti aj napriek vykonávanému sledovaniu trhu a STIHL nemôže za ich použitie ručiť.

Originálne náhradné diely STIHL a originálne príslušenstvo STIHL sú dostupné u špecializovaného predajcu značky STIHL.

20 Likvidácia

20.1 Likvidácia vodného čerpadla

Informácie o likvidácii sú k dispozícii na miestnom úrade alebo u špecializovaného predajcu spoločnosti STIHL.

Nesprávna likvidácia môže byť škodlivá pre zdravie a znečisťovať životné prostredie.

- ▶ Výrobky spoločnosti STIHL vrátane obalov zašlite na vhodné zberné miesto na recykláciu v súlade s miestnymi predpismi.
- ▶ Nelikvidujte spolu s domácim odpadom.

21 EÚ vyhlásenie o zhode

21.1 Vodné čerpadlo STIHL WP 600.0

STIHL Tirol GmbH
Hans Peter Stihl-Straße 5
6336 Langkampfen

Rakúsko

týmto zodpovedne vyhlasuje, že
– Druh konštrukcie: vodné čerpadlo

- Menovitý výkon: 4,4 kW
- Výrobná značka: STIHL
- Typ: WP 600.0
- Sériové identifikačné číslo: VB04

zodpovedá príslušným ustanoveniam smerníc 2000/14/EU, 2006/42/EC, 2011/65/EU a 2014/30/EU a bolo vyvinuté a zhotovené v súlade s danými verziami nasledujúcich noriem platných k dátumu výroby: EN 809 a EN 55012. Na zistenie nameranej a garantovanej hladiny akustického výkonu bola aplikovaná smernica 2000/14/EC, príloha V.

- Nameraná hladina akustického výkonu: 100,4 dB(A)
- Garantovaná hladina akustického výkonu: 103 dB(A)

Technické podklady sú uschované v spoločnosti STIHL Tirol GmbH.

Rok výroby a číslo stroja sú uvedené na vodnom čerpadle.

Langkampfen, 08.10.2021

STIHL Tirol GmbH

v z. 

Matthias Fleischer, Vedúci oddelenia vývoja produktov

v z. 

Sven Zimmermann, Vedúci oddelenia kvality

22 Prehlásenie o zhode výrobcom – UKCA

22.1 Vodné čerpadlo STIHL WP 600.0

STIHL Tirol GmbH
Hans Peter Stihl-Straße 5
6336 Langkampfen

Rakúsko

týmto zodpovedne vyhlasuje, že

- Druh konštrukcie: vodné čerpadlo
- Menovitý výkon: 4,4 kW
- Výrobná značka: STIHL
- Typ: WP 600.0
- Sériové identifikačné číslo: VB04

zodpovedá príslušným ustanoveniam nariadení Spojeného kráľovstva Noise Emission in the Environment by Equipment for use Outdoors Regulations 2001, Supply of Machinery (Safety) Regulations 2008, Electromagnetic Compatibility Regulations 2016 a The Restriction of the Use of Certain Hazardous Substances in Electrical and Electronic Equipment Regulations 2012 a bolo vyvinuté a zhotovené v súlade s danými verziami nasledujúcich noriem platných k dátumu výroby: EN 809 a EN 55012.

Na zistenie nameranej a garantovanej hladiny akustického výkonu bolo aplikované nariadenie Spojeného kráľovstva Noise Emission in the Environment by Equipment for use Outdoors Regulations 2001, Schedule 8 .

- Nameraná hladina akustického výkonu: 100,4 dB(A)
- Garantovaná hladina akustického výkonu: 103 dB(A)

Technické podklady sú uschované v spoločnosti STIHL Tirol GmbH.

Rok výroby a číslo stroja sú uvedené na vodnom čerpadle.

Langkampfen, 01.07.2022

STIHL Tirol GmbH

v z.



Matthias Fleischer, Vedúci oddelenia vývoja produktov

v z.



Sven Zimmermann, Vedúci oddelenia kvality

23 Adresy

www.stihl.com

Inhoudsopgave

1 Voorwoord.....210

2	Informatie met betrekking tot deze handleiding.....	210
3	Overzicht.....	211
4	Veiligheidsinstructies.....	212
5	Waterpomp gebruiksklaar maken.....	216
6	Op een waterbron aansluiten.....	216
7	Tank waterpomp vullen en motorolie bijvullen.....	218
8	Motor starten en afzetten.....	219
9	Waterpomp controleren.....	219
10	Met de waterpomp werken.....	219
11	Na de werkzaamheden.....	220
12	Vervoeren.....	220
13	Opslaan.....	220
14	Reinigen.....	220
15	Onderhoud.....	220
16	Repareren.....	221
17	Storingen opheffen.....	221
18	Technische gegevens.....	222
19	Onderdelen en toebehoren.....	223
20	Milieuverantwoord afvoeren.....	223
21	EU-conformiteitsverklaring.....	223
22	UKCA-conformiteitsverklaring.....	224
23	Adressen.....	224

1 Voorwoord

Geachte cliënt(e),

Wij zijn blij dat u hebt gekozen voor STIHL. Wij ontwikkelen en produceren onze producten in topkwaliteit in overeenstemming met de behoeften van onze klanten. Zo ontstaan producten met een hoge betrouwbaarheid, ook bij extreme belasting.

STIHL staat ook voor service met topkwaliteit. Onze dealers staan garant voor deskundig advies en instructie alsmede een uitgebreide technische begeleiding.

STIHL kiest uitdrukkelijk voor een duurzame en verantwoordelijke omgang met de natuur. Deze gebruiksaanwijzing is voor u bedoeld als ondersteuning om uw STIHL-product gedurende een lange levensduur veilig en milieuvriendelijk te gebruiken.

Wij danken u voor uw vertrouwen in ons en wensen u veel plezier met uw STIHL product.



Dr. Nikolas Stihl

BELANGRIJK! VOOR GEBRUIK GOED DOORLEZEN EN BEWAREN.

2 Informatie met betrekking tot deze handleiding

2.1 Geldende documenten

Deze gebruiksaanwijzing is een vertaling van de oorspronkelijke gebruiksaanwijzing van de fabrikant in het kader van de EG-richtlijn 2006/42/EC.

De lokale veiligheidsvoorschriften zijn van kracht.

- ▶ Lees naast deze gebruiksaanwijzing de volgende documenten, zorg dat u alles begrijpt en bewaar ze:
 - Gebruiksaanwijzing en verpakking van de gebruikte slang
 - Gebruiksaanwijzing motor STIHL EHC 605.0/705.0

2.2 Aanduiding van de waarschuwingen in de tekst



WAARSCHUWING

- De aanwijzing duidt op gevaren die kunnen leiden tot ernstig letsel of zelfs tot de dood.
 - ▶ De genoemde maatregelen kunnen ernstig letsel of de dood voorkomen.

LET OP

- De aanwijzing duidt op gevaren die kunnen leiden tot materiële schade.
 - ▶ De genoemde maatregelen kunnen materiële schade voorkomen.

2.3 Pictogrammen in de tekst



Dit pictogram verwijst naar een hoofdstuk in deze gebruiksaanwijzing.

3 Overzicht

3.1 Waterpomp

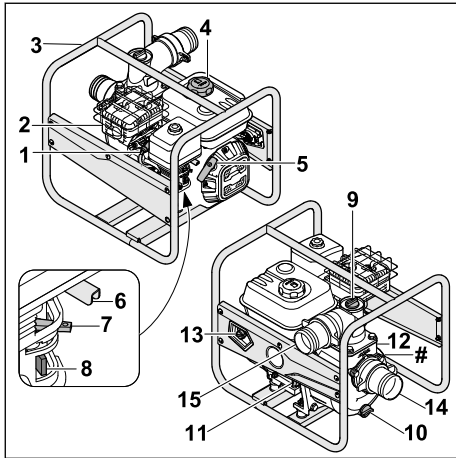

- 1 Bougiestekker**
De bougiestekker verbindt de ontstekingskabel met de bougie.
- 2 Geluiddemper**
De geluiddemper vermindert de geluidsemis­sie van de waterpomp.
- 3 Frame**
Het frame dient om de waterpomp te beschermen en te transporteren.
- 4 Brandstoftankdop**
De tankdop sluit de brandstoftank af.
- 5 Starthandgreep**
De starthandgreep dient voor het starten van de motor.
- 6 Gashendel**
De gashendel dient voor het versnellen van de motor.
- 7 Startklephendel**
De startklephendel dient voor het starten van de motor.
- 8 Brandstofkraan**
De brandstofkraan onderbreekt de brandstof­toevoer.
- 9 Afsluitschroef**
De afsluitschroef sluit de opening voor het vullen van water af.
- 10 Afsluitschroef**
De afsluitschroef sluit de opening voor het aftappen van water af.

11 Motoroliedop vóór

De motoroliedop sluit de opening voor het bij­vullen van de motorolie af.

12 Motoroliedop achter

De motoroliedop sluit de opening voor het controleren van het oliepeil af.

13 Hoofdschakelaar

De hoofdschakelaar dient voor het inschake­len en uitzetten van de motor.

14 Aanzuigopening

De aanzuigopening wordt gebruikt om de aanzuigslang aan te sluiten.

15 Uitstroomopening

De uitstroomopening wordt gebruikt om de drukslang aan te sluiten.

Typeplaatje met machinenummer

3.2 Onderdelen voor de aansluiting van de slangen

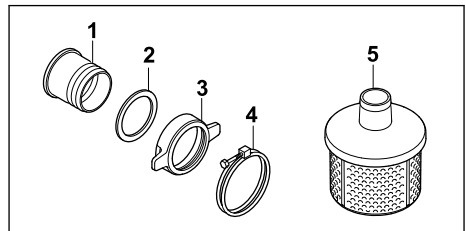

1 Aansluitstuk

Het aansluitstuk dient voor het aansluiten van een slang.

2 Pakking

De pakking sluit het aansluitstuk af.

3 Wartelmoer

De wartelmoer zet het aansluitstuk vast op de waterpomp.

4 Klem

De klem bevestigt een slang aan het aansluit­stuk.

5 Aanzuigzeef

De aanzuigzeef filtert het aangezogen water.

3.3 Pictogrammen

De pictogrammen kunnen op de waterpomp, de motor of de olievlopening staan en betekenen het volgende:



De brandstofkraan wordt geo­pend of gesloten door de rege­laar te verschuiven.



Bij het starten van een koude verbrandingsmotor moet de startklep worden geactiveerd.



Houd de vulhoeveelheid voor motorolie aan.



Lees de gebruiksaanwijzing, zorg dat u alles begrijpt en bewaar hem.



De motor moet vóór het starten met motorolie worden gevuld.



Dit pictogram geeft de hendel voor de gasregeling aan.

4 Veiligheidsinstructies

4.1 Waarschuwpictogrammen

De waarschuwpictogrammen op de waterpomp betekenen het volgende:



Neem de veiligheidsinstructies en bijbehorende maatregelen in acht.



Lees de gebruiksaanwijzing, zorg dat u alles begrijpt en bewaar hem.



Draag gehoorbescherming.



Adem geen uitlaatgassen in.



Raak hete oppervlakken niet aan.



Tank niet als de motor draait of heet is.

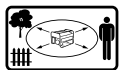

Houd afstand van objecten en houd derden uit de buurt.

4.2 Reglementair gebruik

De waterpomp STIHL WP 600.0 wordt gebruikt om zoet water op te pompen tot een maximale hoogte van 31 m en vanaf een maximale diepte van 7 m. De waterpomp mag alleen als zelfstandige eenheid worden gebruikt.

De waterpomp STIHL WP 600.0 mag niet worden gebruikt voor de volgende toepassingen:

- Het pompen van benzine, olie, verdunmiddelen, oplosmiddelen en soortgelijke stoffen
- Het pompen van zuren, logen, basen en soortgelijke stoffen
- Het pompen van vloeibaar voedsel
- Het pompen van zout water
- Het pompen van water met een temperatuur van meer dan 40 °C.

LET OP

- Plaatselijke voorschriften en instructies bepalen de onttrekking van water aan bovengrondse wateren.
 - ▶ Neem de plaatselijke voorschriften in acht en leef ze na.

⚠ WAARSCHUWING

- Als de waterpomp niet volgens de regels wordt gebruikt, kunnen personen ernstig of dodelijk letsel oplopen en kan er materiële schade ontstaan.
 - ▶ Gebruik de waterpomp zoals in deze gebruiksaanwijzing wordt beschreven.

4.3 Vereisten aan de gebruiker

⚠ WAARSCHUWING

- Niet-geïnstreeerde gebruikers kunnen de gevaren van de waterpomp niet herkennen of inschatten. De gebruiker of andere personen kunnen ernstig of dodelijk letsel oplopen.
 - ▶ Lees de gebruiksaanwijzing, zorg dat u alles begrijpt en bewaar hem.



- ▶ Als de waterpomp aan een andere persoon wordt doorgegeven: geef de gebruiksaanwijzing mee.

- ▶ Zorg ervoor dat de gebruiker aan de volgende vereisten voldoet:
 - De gebruiker is uitgerust.
 - De gebruiker is lichamelijke, zintuigelijk en geestelijk in staat om de waterpomp te bedienen en ermee te werken. Als de gebruiker met lichamelijke, zintuigelijke of geestelijke beperkingen daartoe in staat is, mag de gebruiker er alleen onder toezicht of na instructie door een verantwoordelijke persoon mee werken.
 - De gebruiker kan de gevaren van de waterpomp herkennen en inschatten.
 - De gebruiker is meerderjarig of de gebruiker wordt conform nationale

regelgeving onder toezicht voor een beroep opgeleid.

- De gebruiker heeft instructie gekregen van een STIHL dealer of een deskundige persoon, voordat hij voor het eerst met de waterpomp gaat werken.
- De gebruiker is niet onder invloed van alcohol, medicijnen of drugs.
- ▶ Als er onduidelijkheid bestaat: neem contact op met een STIHL dealer.
- Het ontstekingsstelsel van de waterpomp genereert een elektromagnetisch veld. Het elektromagnetische veld kan pacemakers beïnvloeden. De gebruiker kan ernstig of dodelijk letsel oplopen.
- ▶ Als de gebruiker een pacemaker draagt: zorg ervoor dat de pacemaker niet wordt beïnvloed.

4.4 Kleding en uitrusting

▲ WAARSCHUWING

- Tijdens het werken kan lang haar de waterpomp in worden getrokken. De gebruiker kan ernstig letsel oplopen.
 - ▶ Bind lang haar samen en zet het zo vast dat het boven de schouders hangt.
- Tijdens het werk kan de gebruiker in contact komen met verontreinigd water of kan er water uit de waterpomp of de slangen spuiten. De gebruiker kan letsel oplopen.
 - ▶ Draag een nauwsluitende veiligheidsbril. Geschikte veiligheidsbrillen zijn getest volgens de norm EN 166 of volgens nationale voorschriften en zijn met de bijbehorende aanduiding in de handel verkrijgbaar.
- Tijdens het werken ontstaat lawaai. Lawaai kan het gehoor beschadigen.
 - ▶ Draag gehoorbescherming.



- Ongeschikte kleding kan in de waterpomp verstrikt raken. Gebruikers zonder geschikte kleding kunnen ernstig letsel oplopen.
 - ▶ Draag nauwsluitende kleding.
 - ▶ Doe sjaals en sieraden af.
- Gebruikers die ongeschikte schoenen dragen, kunnen uitglijden. De gebruiker kan letsel oplopen.
 - ▶ Draag stevige, dichte schoenen met een stroeve zool.

4.5 Werkgebied en omgeving

▲ WAARSCHUWING

- Niet-betrokken personen, kinderen en dieren kunnen de gevaren van de waterpomp niet herkennen en niet inschatten. Niet-betrokken personen, kinderen en dieren kunnen ernstig letsel oplopen en er kan materiële schade ontstaan.
 - ▶ Houd niet-betrokken personen, kinderen en dieren ver uit de buurt van het werkgebied.
 - ▶ Laat de waterpomp niet zonder toezicht staan.
 - ▶ Zorg ervoor dat kinderen niet met de waterpomp kunnen spelen.
- Wanneer de motor draait, komen er hete uitlaatgassen uit de geluiddemper. Hete uitlaatgassen kunnen licht ontvlambare materialen doen ontbranden en brand veroorzaken.
 - ▶ Houd de straal uitlaatgassen uit de buurt van licht ontvlambare materialen.

4.6 Veilige toestand

De waterpomp verkeert in een veilige toestand, als aan de volgende voorwaarden is voldaan:

- De waterpomp is onbeschadigd.
- Er komt geen brandstof uit de waterpomp.
- De brandstoftankdop is afgesloten.
- De waterpomp is schoon.
- De bedieningsorganen werken en zijn niet gewijzigd.
- Er zijn slangen gemonteerd die geschikt zijn voor gebruik op waterpompen.
- De slangen zijn correct gemonteerd.
- Er is een origineel STIHL accessoire voor deze waterpomp gemonteerd.
- De accessoires zijn correct gemonteerd.

▲ WAARSCHUWING

- In een niet-veilige toestand kunnen onderdelen niet meer naar behoren functioneren, kunnen veiligheidsvoorzieningen buiten werking worden gezet en kan er brandstof ontsnappen. Personen kunnen ernstig of dodelijk letsel oplopen.
 - ▶ Werk met een onbeschadigde waterpomp.
 - ▶ Als er brandstof lekt uit de waterpomp: werk niet met de waterpomp en neem contact op met een STIHL dealer.
 - ▶ Sluit de brandstoftankdop.
 - ▶ Als de waterpomp vuil is: Maak de waterpomp schoon.
 - ▶ Wijzig de waterpomp niet.
 - ▶ Als de bedieningsorganen niet werken: werk niet met de waterpomp.

- ▶ Monteer alleen slangen die geschikt zijn voor gebruik op waterpompen.
- ▶ Monteer originele STIHL accessoires voor deze waterpomp.
- ▶ Monteer slangen en accessoires zoals in deze gebruiksaanwijzing of in de gebruiksaanwijzing van het accessoire beschreven staat.
- ▶ Steek geen voorwerpen in de openingen van de waterpomp.
- ▶ Vervang versleten of beschadigde waarschuwingsstickers.
- ▶ Als er onduidelijkheid bestaat: neem contact op met een STIHL dealer.

4.7 Brandstof en tanken

▲ WAARSCHUWING

- De brandstof die voor deze waterpomp wordt gebruikt, is benzine. Benzine is zeer ontvlambaar. Als benzine in contact komt met open vuur of hete voorwerpen, kan de benzine brand of explosies veroorzaken. Personen kunnen ernstig of dodelijk letsel oplopen en er kan materiële schade ontstaan.
 - ▶ Bescherm benzine tegen hitte en vuur.
 - ▶ Mors geen benzine.
 - ▶ Als er benzine is gemorst: veeg de benzine op met een doek en probeer de motor niet te starten voordat alle onderdelen van de waterpomp en het gebied rond de waterpomp droog zijn.
 - ▶ Rook niet.
 - ▶ Tank niet in de buurt van vuur.
 - ▶ Schakel de motor voor het bijtanken uit en laat deze afkoelen.
 - ▶ Als de tank moet worden leeggemaakt: doe dit in de open lucht.
 - ▶ Start de motor minstens 3 m verwijderd van de plaats waar wordt getankt.
 - ▶ Bewaar de waterpomp nooit met benzine in de tank in gesloten ruimten.
- Ingeademde benzinedampen kunnen mensen vergifigen.
 - ▶ Adem geen benzinedampen in.
 - ▶ Tank op een goed geventileerde plaats.
- Tijdens het werken wordt de waterpomp warm. De benzine zet uit en in de brandstoftank kan overdruk ontstaan. Wanneer de brandstoftankdop wordt geopend, kan er benzine naar buiten spuiten. De naar buiten spuitende benzine kan ontbranden. De gebruiker kan ernstig letsel oplopen.
 - ▶ Laat de waterpomp eerst afkoelen en open vervolgens de brandstoftankdop.

- Kleding die in contact komt met benzine, is licht ontvlambaar. Personen kunnen ernstig of dodelijk letsel oplopen en er kan materiële schade ontstaan.
 - ▶ Als kleding in contact komt met benzine: verwissel de kleding.
- Benzine is schadelijk voor het milieu.
 - ▶ Mors geen brandstof.
 - ▶ Voer benzine volgens de voorschriften en milieuvriendelijk af.
- Als benzine met de huid of de ogen in contact komt, kunnen de huid of de ogen geïrriteerd raken.
 - ▶ Vermijd contact met benzine.
 - ▶ Als er contact met de huid heeft plaatsgevonden: was de betreffende plekken van de huid met veel water en zeep.
 - ▶ Als er contact met de ogen heeft plaatsgevonden: spoel de ogen minstens 15 minuten met veel water en raadpleeg een arts.
- De ontsteking van de waterpomp produceert vonken. Vonken kunnen ontsnappen en in een licht ontvlambare of explosieve omgeving brand of een explosie veroorzaken. Personen kunnen ernstig of dodelijk letsel oplopen en er kan materiële schade ontstaan.
 - ▶ Gebruik bougies die in deze gebruiksaanwijzing worden beschreven.
 - ▶ Draai de bougie in en haal deze aan.
 - ▶ Druk de bougiestekker stevig aan.
- Als voor de waterpomp ongeschikte benzine is getankt, kan de waterpomp beschadigd raken.
 - ▶ Gebruik recente loodvrije merkbenzine.
 - ▶ Houd u aan de voorschriften in de gebruiksaanwijzing van de motor.

4.8 Werken

▲ WAARSCHUWING

- Als de gebruiker de motor niet op de juiste manier start, kan de gebruiker de controle over de waterpomp verliezen. De gebruiker kan ernstig letsel oplopen.
 - ▶ Start de motor zoals in deze gebruiksaanwijzing beschreven staat.
- Als de waterpomp in werking wordt gesteld zonder dat de slangen zijn bevestigd, kan de gebruiker met de handen in de aanzuigopening en de uitstroopening komen. De gebruiker kan ernstig letsel oplopen.
 - ▶ Gebruik de waterpomp alleen met de slangen eraan.
 - ▶ Steek uw handen niet in de aanzuigopening of de uitstroopening.

- Wanneer de motor draait, ontstaan er uitlaatgassen. Ingeademde uitlaatgassen kunnen mensen vergiftigen.

- ▶ Adem geen uitlaatgassen in.



- ▶ Werk op een goed geventileerde plaats met de waterpomp.
- ▶ Werk niet in een put met de waterpomp.
- ▶ Bij misselijkheid, hoofdpijn, zichtstoornissen, slecht horen of duizeligheid: stop met werken en raadpleeg een arts.
- Als de gebruiker gehoorbescherming draagt en de motor draait, kan de gebruiker geluiden beperkt waarnemen en inschatten.
 - ▶ Werk rustig en doordacht.
- Als de waterpomp anders gaat werken of zich ongewoon gedraagt, verkeert de waterpomp mogelijk in een niet-veilige toestand. Personen kunnen ernstig letsel oplopen en er kan materiële schade ontstaan.
 - ▶ Stop met werken en neem contact op met een STIHL dealer.
- Bij temperaturen onder 0 °C kan water bevriezen op de bodem en in onderdelen van de waterpomp. De gebruiker kan uitglijden, vallen en ernstig letsel oplopen. Er kan materiële schade ontstaan.
 - ▶ Gebruik de waterpomp niet bij temperaturen onder 0 °C.
- Als aan de aanzuigslang of de drukslang wordt getrokken, kan de waterpomp bewegen en omvallen. Er kan materiële schade ontstaan.
 - ▶ Trek niet aan de aanzuigslang of de drukslang.
- Als de waterpomp op een hellend, oneffen of onverhard oppervlak wordt geplaatst, kan deze bewegen en omvallen. Er kan materiële schade ontstaan.
 - ▶ Plaats de waterpomp op een horizontaal, egaal en verhard oppervlak.
 - ▶ Zet de waterpomp zodanig vast, dat deze niet kan bewegen.
- Aangezogen licht ontvlambare en explosieve vloeistoffen kunnen brand en explosies veroorzaken. Personen kunnen ernstig of dodelijk letsel oplopen en er kan materiële schade ontstaan.
 - ▶ Er mogen geen licht ontvlambare of explosieve vloeistoffen worden opgezogen of uitgestoten.
- Irriterende, bijtende en giftige vloeistoffen die worden aangezogen kunnen de gezondheid in gevaar brengen en onderdelen van de waterpomp beschadigen. Personen kunnen ernstig of dodelijk letsel oplopen en er kan materiële schade ontstaan.
 - ▶ Irriterende, bijtende of giftige vloeistoffen mogen niet worden opgezogen of uitgestoten.
- De waterpomp is niet kiemvrij en niet voedselveilig. Als er vloeibaar voedsel wordt opgezogen, wordt dat verontreinigd.
 - ▶ Er mag geen vloeibaar voedsel worden opgezogen of uitgestoten.
- Als de waterpomp niet met water wordt gevuld voordat de motor wordt gestart, kan de waterpomp beschadigd raken.
 - ▶ Vul de waterpomp met water voordat de motor wordt gestart.
- Als de aanzuigzeef niet is bevestigd, kunnen voorwerpen in de waterpomp worden gezogen. De waterpomp kan verstopt of beschadigd raken.
 - ▶ Bevestig de aanzuigzeef.
- De motor van de waterpomp is niet waterdicht. Als de waterpomp in het water wordt geplaatst, kan de motor beschadigd raken.
 - ▶ Bedien de waterpomp op een droge ondergrond.
- Onjuist gelegde slangen kunnen beschadigd raken en personen kunnen erover struikelen. Personen kunnen letsel oplopen en de slangen kunnen beschadigd raken.
 - ▶ Leg de slangen en markeer deze zodanig, dat personen er niet over kunnen struikelen.
 - ▶ Leg slangen zodanig, dat deze niet gespannen staan of verstrikt zijn.
 - ▶ Leg slangen zodanig, dat deze niet beschadigd, geknikt of bekneld raken of schuren.
 - ▶ Bescherm slangen tegen hoge temperaturen, olie en chemicaliën.
- Als personen op de waterpomp zitten of staan, kunnen zij in contact komen met hete onderdelen van het apparaat en ernstig letsel oplopen. Als er voorwerpen op de waterpomp worden geplaatst, kunnen deze naar beneden vallen en kunnen personen ernstig letsel oplopen.
 - ▶ Ga niet op de waterpomp zitten of staan.
 - ▶ Plaats geen voorwerpen op de waterpomp.

4.9 Transporteren

▲ WAARSCHUWING

- Bij het transport kan de waterpomp omvallen of bewegen. Personen kunnen letsel oplopen en er kan beschadiging optreden.
 - ▶ Schakel de motor uit.

- ▶ Zet de waterpomp met spangordels, riemen of een net zodanig vast, dat deze niet kan omvallen en niet kan bewegen.
- Wanneer de motor uitgedraaid is, kunnen de geluiddemper en de motor nog heet zijn. De gebruiker kan zich branden.
 - ▶ Draag de waterpomp aan het frame, zodat de geluiddemper van de behuizing af wijst.
- Bij temperaturen onder 0 °C kan water in onderdelen van de waterpomp bevroren. De waterpomp kan beschadigd raken.
 - ▶ Maak de waterpomp leeg.

4.10 Opslag

▲ WAARSCHUWING

- Kinderen kunnen de gevaren van de waterpomp niet herkennen en niet inschatten. Kinderen kunnen ernstig letsel oplopen.
 - ▶ Schakel de motor uit.
 - ▶ Sla de waterpomp buiten bereik van kinderen op.
- De elektrische contacten op de waterpomp en de metalen onderdelen kunnen door vocht gaan corroderen. De waterpomp kan beschadigd raken.
 - ▶ Sla de waterpomp schoon en droog op.
- Bij temperaturen onder 0 °C kan water in onderdelen van de waterpomp bevroren. De waterpomp kan beschadigd raken.
 - ▶ Maak de waterpomp leeg.

4.11 Reiniging, onderhoud en reparatie

▲ WAARSCHUWING







- Als de motor tijdens het reinigen, onderhoud uitvoeren of repareren loopt, kan de waterpomp onbedoeld starten. Personen kunnen ernstig letsel oplopen en er kan materiële schade ontstaan.
 - ▶ Schakel de motor uit.
- Wanneer de motor uitgedraaid is, kunnen de geluiddemper en de motor nog heet zijn. Personen kunnen brandwonden oplopen.
 - ▶ Wacht totdat de geluiddemper en de motor afgekoeld zijn.
- Als gevolg van agressieve reinigingsmiddelen, reinigen met een waterstraal of met scherpe voorwerpen kunnen de waterpomp of de slangen beschadigd raken. Als de waterpomp of de slangen niet op de juiste manier worden gereinigd, kunnen onderdelen niet meer naar behoren functioneren en kunnen veiligheidsvoorzieningen buiten werking worden gezet. Personen kunnen ernstig letsel oplopen.

- ▶ Reinig de waterpomp zoals in deze gebruiksaanwijzing wordt beschreven.
- ▶ Reinig de slangen zoals in deze gebruiksaanwijzing wordt beschreven.
- Als de waterpomp of de slangen niet worden onderhouden of gerepareerd zoals beschreven in deze gebruiksaanwijzing, kunnen onderdelen niet meer naar behoren functioneren en kunnen veiligheidsvoorzieningen buiten werking worden gezet. Personen kunnen ernstig of dodelijk letsel oplopen.
 - ▶ Onderhoud en repareer de waterpomp zoals in deze gebruiksaanwijzing beschreven staat.
 - ▶ Onderhoud de slangen zoals beschreven in de gebruiksaanwijzing van de gebruikte slangen.

5 Waterpomp gebruiksklaar maken

5.1 Waterpomp gebruiksklaar maken

Voorafgaand aan de werkzaamheden moeten altijd de volgende stappen worden gezet:

- ▶ Verwijder het verpakkingsmateriaal en de transportvergrendelingen.
- ▶ Controleer of de waterpomp in een veilige toestand verkeert,  4.6.
- ▶ Maak de waterpomp schoon,  14.1.
- ▶ Sluit de waterpomp aan op een waterbron,  6.1.
- ▶ Vul het waterpomphuis met water,  6.2.
- ▶ Vul de tank van de waterpomp,  7.1.
- ▶ Vul motorolie bij,  7.2.
- ▶ Controleer de bedieningsorganen,  9.1.
- ▶ Als de stappen niet kunnen worden uitgevoerd: gebruik de waterpomp niet en neem contact op met een STIHL dealer.

6 Op een waterbron aansluiten

6.1 Waterpomp op een waterbron aansluiten

De waterpomp kan water aanzuigen uit regentonnen, reservoirs en uit stromend of stilstaand water.

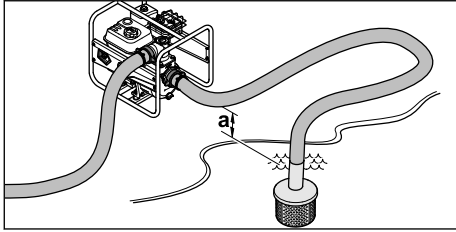

Om het water te kunnen aanzuigen, mag het hoogteverschil tussen de waterpomp en de waterbron niet groter zijn dan de maximale aanzuighoogte (a),  18.

De aanzuigslang moet inherent stabiel zijn om inzakken in geval van onderdruk te voorkomen.

De aanzuigzeef moet worden gebruikt.

Slangaansluitingen monteren

- Schakel de motor uit.

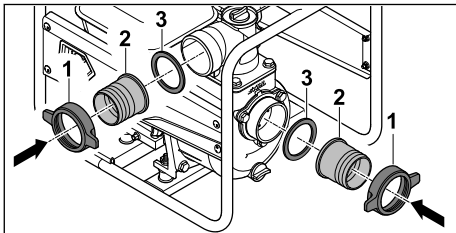

- Schroef de wartelmoeren (1) samen met de aansluitstukken (2) en de pakking (3) vast.

Slangen bevestigen

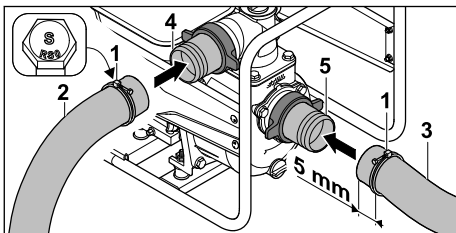

- Schuif de klemmen (1) op de drukslang (2) en de aanzuigslang (3).
- Schuif de drukslang (2) over het aansluitstuk (4).
- Schuif de aanzuigslang (3) over het aansluitstuk (5).

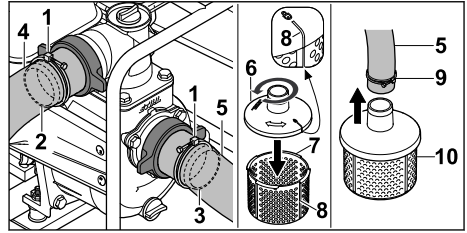

- Lijn de klemmen (1) in het midden uit over de weerstandsribben van de aansluitstukken (2 en 3).
- Haal de bouten (4) en de aanzuigslang (5) zijn stevig met de waterpomp verbonden.
- Plaats het bovenste deel van de aanzuigzeef (6) op het onderste deel van de aanzuigzeef (7) en draai het linksom totdat de markeringen (8) op het bovenste deel (6) en het onderste deel (7) in één lijn staan. Het bovenste deel (6) en het onderste deel (7) van de aanzuigzeef zijn stevig met elkaar verbonden.
- Schuif de klem (9) op het andere uiteinde van de aanzuigslang (5).
- Schuif het andere uiteinde van de aanzuigslang (5) over het aansluitstuk van de aanzuigzeef (10).
- Lijn de klem (9) in het midden uit op het aansluitstuk van de aanzuigzeef (10).
- Haal de bout van de klem (10) aan. De aanzuigzeef (10) is stevig verbonden met de aanzuigslang (5).
- Hang de aanzuigzeef (10) zodanig in de waterbron zodat de aanzuigzeef (10) de bodem niet raakt.

WAARSCHUWING

- Koppel de waterpomp tijdens bedrijf niet los van de waterbron en laat hem niet leeg draaien.

Gebruik zonder een volledig gevulde behuizing kan de waterpomp ernstig beschadigen.

6.2 Waterpomphuis met water vullen

LET OP

- Bij levering is het waterpomphuis niet gevuld met water. Om water aan te zuigen en door de slangen te pompen, moet de waterpomp met water gevuld zijn. Als de motor wordt gestart zonder of met te weinig water in het waterpomphuis, kan de waterpomp beschadigd raken.
 - ▶ Vul het waterpomphuis met water voordat u start.

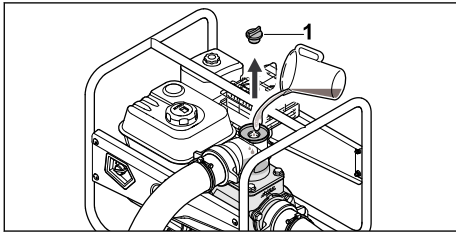

- ▶ Draai de afsluitschroef (1) linksom totdat de afsluitschroef (1) kan worden verwijderd.
- ▶ Vul het waterpomphuis met ten minste 2,5 liter water.
- ▶ Plaats de afsluitschroef (1).
- ▶ Draai de afsluitschroef (1) rechtsom en zet deze met de hand vast.

7 Tank waterpomp vullen en motorolie bijvullen

7.1 Tank van de waterpomp vullen

LET OP

- Als voor de waterpomp geen geschikte brandstof is getankt, kan de waterpomp beschadigd raken.
 - ▶ Zie de gebruiksaanwijzing van de motor.
- ▶ Schakel de motor uit.
- ▶ Plaats de waterpomp op een vlakke ondergrond met de brandstoftankdop naar boven.
- ▶ Reinig het gebied onder de brandstoftankdop met een vochtige doek.

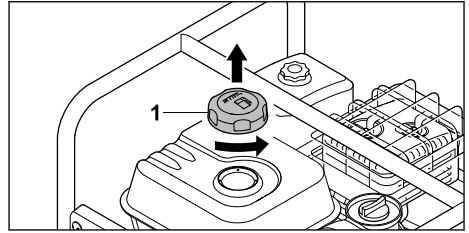

- ▶ Draai de brandstoftankdop (1) net zolang linksom, totdat de brandstoftankdop kan worden weggenomen.
- ▶ Neem de brandstoftankdop (1) weg.
- ▶ Vul de brandstof zodanig bij dat er geen brandstof wordt gemorst en er minstens 15 mm tot aan de rand van de brandstoftank vrij blijft.

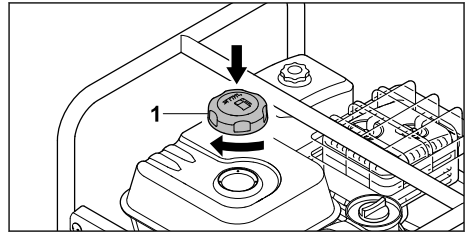

- ▶ Plaats de brandstoftankdop (1) op de brandstoftank.
- ▶ Draai de brandstoftankdop (1) rechtsom en zet deze met de hand vast. De brandstoftank is afgesloten.

7.2 Motorolie bijvullen

De motorolie smeert en koelt de motor.

De specificatie van de motorolie en de bij te vullen hoeveelheid staan in de gebruiksaanwijzing van de motor.

LET OP

- Bij levering is het apparaat niet gevuld met motorolie. Als de motor wordt gestart zonder of met te weinig motorolie kan de waterpomp beschadigd raken.
 - ▶ Controleer elke keer voordat er wordt gestart het motoroliepeil en vul zo nodig motorolie bij.
- ▶ Vul motorolie bij zoals in de gebruiksaanwijzing van de motor beschreven staat.

8 Motor starten en afzetten

8.1 Motor starten

- ▶ Plaats de waterpomp op een vlakke ondergrond.

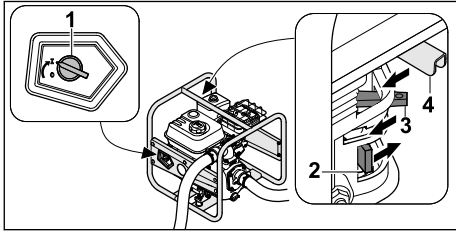

- ▶ Zet de hoofdschakelaar (1) op I.
- ▶ Schuif de brandstofkraan (2) in de richting van de pijl.
- ▶ Schuif de startklephendel (3) in de richting van de pijl.
- ▶ Schuif de gashendel (4) in de richting van de pijl.

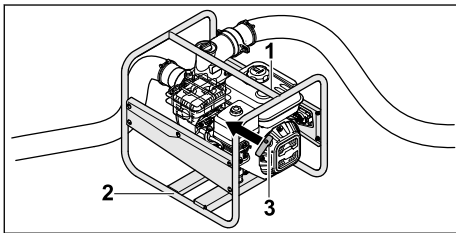

- ▶ Druk de waterpomp met de linkerhand op het bovenste frame (1) tegen de grond en stap met de rechtervoet op het onderste frame (2).
- ▶ Trek de starthandgreep (3) met de rechterhand langzaam tot aan een voelbare weerstand uit.
- ▶ Trek de starthandgreep (3) net zolang snel uit en laat deze teruggaan totdat de motor draait.
- ▶ Duw de startklephendel terug, zodat de motor niet afslaat.

8.2 Motor uitschakelen

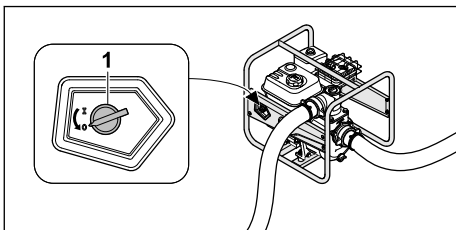

- ▶ Zet de hoofdschakelaar (1) op 0. De motor slaat af.

9 Waterpomp controleren

9.1 Bedieningsorganen controleren

- ▶ Start de motor.
- ▶ Zet de hoofdschakelaar op 0. De motor slaat af.
- ▶ Als de motor niet afslaat:
 - ▶ Sluit de brandstofkraan, gebruik de waterpomp niet en neem contact op met een STIHL dealer. De hoofdschakelaar is defect.

10 Met de waterpomp werken

10.1 Waterpomp vastzetten

- ▶ Zet de waterpomp zodanig vast, dat deze niet kan bewegen.

10.2 Aanzuigslang leggen

Om de schroefdraadverbinding van de aanzuigopening niet te zwaar te belasten en te voorkomen dat de pakking wordt verbrijzeld of verschoven, moet een geschikt voorwerp onder de aanzuigslang worden gelegd.

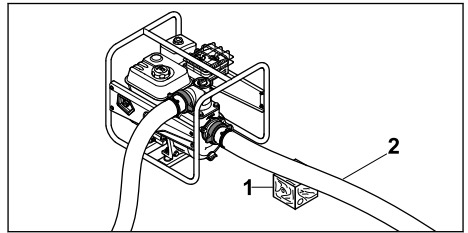

- ▶ Leg een geschikt voorwerp (1) onder de aanzuigslang (2), zodat deze zo recht mogelijk loopt en geen knikken vertoont.

10.3 Pompen

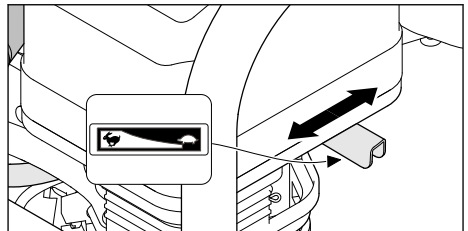

Het pompvermogen kan worden aangepast door de gashendel te verstellen.

- ▶ Zet de gashendel in stand : het pompvermogen neemt af.
- ▶ Zet de gashendel in stand : het pompvermogen neemt toe.

11 Na de werkzaamheden

11.1 Na het werken

- ▶ Sluit de waterpomp zodanig aan op een waterbron dat er geen zand of vuil kan worden aangezogen.
- ▶ Start de motor.
Zand en vuil worden uit de waterpomp en de slangen gespoeld.
- ▶ Schakel de motor uit.
- ▶ Laat de waterpomp afkoelen.

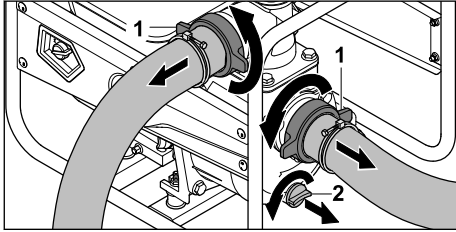

- ▶ Schroef de wartelmoeren (1) los. De slangen zijn gedemonteerd.
- ▶ Draai de afsluitschroef (2) linksom totdat de afsluitschroef (2) kan worden verwijderd. Er stroomt water uit de waterpomp.
- ▶ Kantel de waterpomp naar voren om deze volledig leeg te maken.
- ▶ Breng de afsluitschroef (2) aan.
- ▶ Draai de afsluitschroef (2) rechtsom en zet deze met de hand vast.
- ▶ Als de waterpomp nat is: laat de waterpomp drogen.
- ▶ Maak de waterpomp schoon.

12 Vervoeren

12.1 Waterpomp transporteren

- ▶ Schakel de motor uit.

Waterpomp dragen

- ▶ Draag de waterpomp aan het frame, zodat de geluiddemper van de behuizing af wijst.

De waterpomp in een voertuig transporteren

- ▶ Zet de waterpomp rechtop vast, zodat deze niet kan kantelen of bewegen.

13 Opslaan

13.1 Opslag waterpomp

- ▶ Schakel de motor uit.
- ▶ Sla de waterpomp zodanig op, dat aan de volgende voorwaarden is voldaan:
 - De waterpomp kan niet kantelen of bewegen.

- De waterpomp staat buiten het bereik van kinderen.
- De waterpomp is schoon en droog.
- De opslagtemperatuur ligt tussen de -20°C en $+60^{\circ}\text{C}$.
- ▶ Als de waterpomp langer dan 30 dagen wordt opgeslagen:
 - ▶ Open de brandstoftankdop.
 - ▶ Ledig de brandstoftank.
 - ▶ Sluit de brandstoftank.

14 Reinigen

14.1 Waterpomp schoonmaken

- ▶ Schakel de motor uit.
- ▶ Laat de waterpomp afkoelen.
- ▶ Reinig de waterpomp met een vochtige doek of STIHL harsoplosmiddel.
- ▶ Reinig de ventilatiesleuven met een kwast.

14.2 Aanzuigzeef schoonmaken

- ▶ Schakel de motor uit.
- ▶ Spoel de aanzuigzeef onder stromend water.

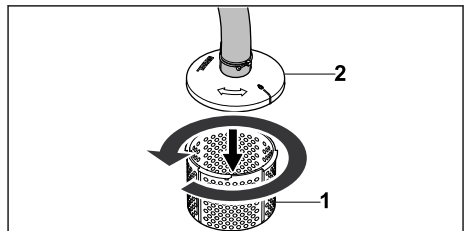

- ▶ Maak bij grovere vervuiling het onderste deel van de aanzuigzeef (1) los van het bovenste deel van de aanzuigzeef (2) door het linksom te draaien en te verwijderen. Spoel het van binnenuit met stromend water af.

14.3 Slangen reinigen

- ▶ Schakel de motor uit.
- ▶ Reinig de slangen met een vochtige doek.
- ▶ Spoel de slangen met water.

15 Onderhoud

15.1 Onderhoudsintervallen

Onderhoudsintervallen zijn afhankelijk van de omgevings- en werkomstandigheden. STIHL adviseert de volgende onderhoudsintervallen:

Motor

- ▶ Onderhoud de motor zoals in de gebruiksaanwijzing van de motor beschreven staat.

Waterpomp

- ▶ Laat de waterpomp elk jaar door een STIHL dealer controleren.

- ▶ Als de waterpomp beschadigd is: gebruik de waterpomp niet en neem contact op met een STIHL dealer.

16 Repareren

16.1 Waterpomp repareren

De gebruiker kan de waterpomp niet zelf repareren.

17 Storingen opheffen

17.1 Storingen van de waterpomp verhelpen

Storing	Oorzaak	Oplossing
De motor kan niet worden gestart.	Er zit niet genoeg brandstof in de brandstoftank.	▶ Vul de tank van de waterpomp.
	De carburator is te heet.	▶ Laat de waterpomp afkoelen.
	De carburator is bevroren.	▶ Laat de waterpomp opwarmen.
	De hoofdschakelaar staat in positie 0.	▶ Bedien de hoofdschakelaar.
	Slechte, vervuilde of oude brandstof in de tank.	▶ Gebruik recente merkbrandstof (loodvrije benzine). ▶ Reinig de carburator. ▶ Reinig de brandstofleiding.
	De bougiestekker is van de bougie afgekoppeld of de ontstekingskabel is niet goed op de stekker aangesloten.	▶ Reinig of vervang de bougie. ▶ Controleer de verbinding tussen bougiekabel en stekker.
	De bougie zit vol roet, is beschadigd of de afstand tussen de elektroden is onjuist.	▶ Reinig of vervang de bougie. ▶ Stel de afstand van de elektroden in.
	De motor is verzoepen.	▶ Draai de bougie los en laat deze drogen; zet de hoofdschakelaar op 0 en trek de startkabel bij losgeschroefde bougie meermaals aan.
	Het luchtfilter is vuil.	▶ Reinig of vervang het luchtfilter.
	Het oliepeil in de motor is te laag.	▶ Vul motorolie bij.
De motor is moeilijk te starten of de motor levert weinig vermogen.	Er zit water in de brandstoftank en de carburator of de carburator is verstopt.	▶ Ledig de brandstoftank en reinig de brandstofleiding en de carburator.
	De brandstoftank is vuil.	▶ Reinig de brandstoftank.
	De bougie zit vol roet.	▶ Reinig of vervang de bougie.
	Er is onjuiste brandstof gebruikt.	▶ Controleer het brandstofpeil.
	Het luchtfilter is vuil.	▶ Reinig of vervang het luchtfilter.
De motor wordt erg heet.	De koelvinnen zijn vuil.	▶ Reinig de koelvinnen.
De motor draait onrustig.	Er is onjuiste brandstof gebruikt.	▶ Controleer het brandstofpeil.

Storing	Oorzaak	Oplossing
	Er zit niet genoeg brandstof in de brandstoftank.	► Vul de tank van de waterpomp.
	Het luchtfilter is vuil.	► Reinig of vervang het luchtfilter.
De motor stopt tijdens de werking.	Het oliepeil in de motor is te laag en de oliedruksensor stopt de motor.	► Vul motorolie bij.
	Er zit niet genoeg brandstof in de brandstoftank.	► Vul de tank van de waterpomp.
Hevige rookontwikkeling.	Het oliepeil in de motor is te hoog.	► Tap motorolie af.
	Het luchtfilter is vuil.	► Reinig of vervang het luchtfilter.
De vibraties tijdens gebruik zijn te sterk.	De trillingsdempers zijn versleten.	► Vervang de trillingsdempers.
De waterpomp pompt geen water.	De aanzuigzeef of de slangen zijn verstopt.	► Reinig de aanzuigzeef en de slangen.
	Er is een tekort aan water.	► Zorg ervoor dat er voldoende water beschikbaar is.
	Er zit geen water in de waterpomp.	► Sluit de waterpomp op een waterbron aan. ► Vul de waterpomp met water.
	De maximale opvoerhoogte of de maximale aanzuighoogte is overschreden.	► Neem de maximale opvoerhoogte of de maximale aanzuighoogte in acht.  18
	De aanzuigslang is ingeklapt.	► Gebruik een inherent stabiele aanzuigslang.
	De aanzuigslang lekt of is niet goed aangesloten.	► Controleer de aanzuigslang en de aansluiting.

18 Technische gegevens

18.1 Waterpomp STIHL WP 600.0

- Cilinderinhoud: 212 cm³
- Vermogen (P) volgens ISO 8893: 4,4 kW
- Toerental belast (n): 3600 /min.
- Maximaal stationair toerental (n₀): 3850 /min.
- Gewicht (m) met lege brandstoftank: 29 kg
- Maximumcapaciteit van de brandstoftank: 3,6 dm³ (3,6 l)
- Diameter aansluitstuk: 76 mm (3")
- Maximale opvoerhoogte: 31 m
- Maximale aanzuighoogte: 7 m

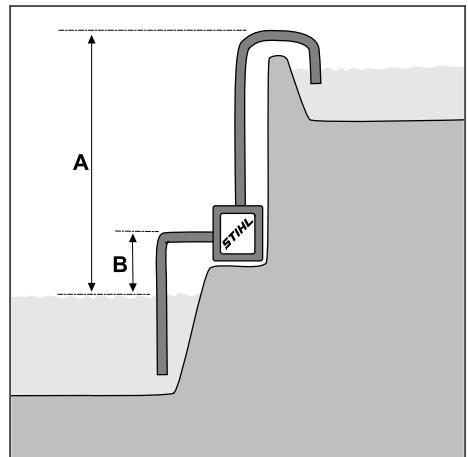

- A = opvoerhoogte, B = aanzuighoogte
 – Maximaal pompvermogen (V_{max}): 63 m³/h

Het pompvermogen hangt af van de opvoerhoogte.

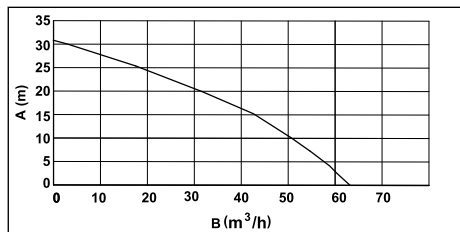

A = opvoerhoogte, B = pompvermogen

Afmetingen eenheid

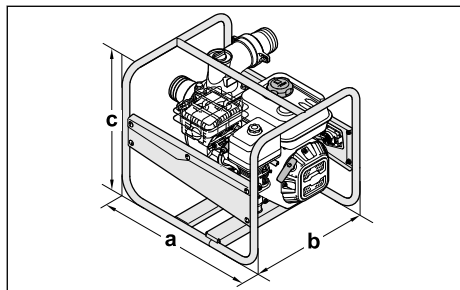

a = 54 cm, b = 44 cm, c = 45 cm

18.2 Geluidswaarden

De K-waarde voor het geluidsdrukniveau bedraagt 3 dB(A). De K-waarde voor het geluidsniveau bedraagt 3 dB(A).

- Geluidsdrukniveau L_{pA} gemeten volgens ISO 20361: 87 dB(A)
- Geluidsniveau L_{wA} gemeten volgens 2000/14/EC: 100,4 dB(A)
- Geluidsniveau L_{wA} gegarandeerd overeenkomstig 2000/14/EC: 103 dB(A)

18.3 Uitlaatgasemissiewaarde

De in de EU-typegoedkeuringsprocedure gemeten CO₂-waarde staat weergegeven bij de voor het product specifieke technische gegevens bij www.stihl.com/co2.

De gemeten CO₂-waarde werd op een representatieve motor volgens een genormeerde testprocedure onder laboratoriumomstandigheden bepaald en vormt geen uitdrukkelijke of impliciete garantie van het vermogen van een bepaalde motor.

Door het in deze handleiding beschreven gebruik conform de voorschriften en onderhoud, wordt

aan de geldende uitlaatgasemissie-eisen voldaan. Bij modificaties aan de motor vervalt de typegoedkeuring.

18.4 REACH

REACH staat voor een EG voorschrift voor de registratie, classificatie en vrijgave van chemicaliën.

Informatie met betrekking tot het voldoen aan het REACH-voorschrift is onder www.stihl.com/reach weergegeven.

19 Onderdelen en toebehoren

19.1 Onderdelen en toebehoren

STIHL Deze symbolen kenmerken de originele STIHL onderdelen en het originele STIHL toebehoren.

STIHL adviseert alleen originele STIHL onderdelen en origineel STIHL toebehoren te gebruiken.

Reserveonderdelen en toebehoren van andere fabrikanten kunnen door STIHL wat betreft betrouwbaarheid, veiligheid en geschiktheid ondanks continue marktobservatie niet worden beoordeeld en STIHL kan ook niet borg staan voor het gebruik ervan.

Originele STIHL onderdelen en origineel STIHL toebehoren zijn leverbaar via de STIHL dealer.

20 Milieuverantwoord afvoeren

20.1 Waterpomp wegdoen

Informatie over de verwijdering is verkrijgbaar bij de plaatselijke overheid of bij een STIHL dealer.

Onjuiste verwijdering kan de gezondheid schaden en het milieu belasten.

- ▶ Breng de STIHL producten inclusief verpakking naar een geschikt inzamelpunt voor recycling overeenkomstig de plaatselijke voorschriften.
- ▶ Gooi ze niet bij het huisvuil weg.

21 EU-conformiteitsverklaring

21.1 Waterpomp STIHL WP 600.0

STIHL Tirol GmbH
Hans Peter Stihl-Straße 5
6336 Langkampfen

Oostenrijk

verklaart op eigen verantwoordelijkheid dat

- Type: Waterpomp

- Nominaal vermogen: 4,4 kW
- Merk: STIHL
- Type: WP 600.0
- Productiecode: VB04

voldoet aan de betreffende bepalingen van de richtlijnen 2000/14/EU, 2006/42/EC, 2011/65/EU und 2014/30/EU en overeenkomstig de op de productiedatum geldende versies van de volgende normen is ontwikkeld en geproduceerd: EN 809 en EN 55012.

De gemeten en gearandeerde geluidsniveaus werden bepaald overeenkomstig richtlijn 2000/14/EC, bijlage V.

- Gemeten geluidsniveau: 100,4 dB(A)
- Gearandeerd geluidsniveau: 103 dB(A)

De technische documentatie is bewaard bij STIHL Tirol GmbH.

Het bouwjaar en het machinenummer staan op de waterpomp vermeld.

Langkampfen, 08.10.2021

STIHL Tirol GmbH

i. o. 

Matthias Fleischer, Hoofd productontwikkeling

i. o. 

Sven Zimmermann, Hoofdafdelingschef Kwaliteit

22 UKCA-conformiteitsverklaring

22.1 Waterpomp STIHL WP 600.0

STIHL Tirol GmbH
Hans Peter Stihl-Straße 5
6336 Langkampfen

Oostenrijk

verklaart op eigen verantwoordelijkheid dat

- Type: Waterpomp
- Nominaal vermogen: 4,4 kW
- Merk: STIHL
- Type: WP 600.0
- Productiecode: VB04

De relevante bepalingen van de Britse verordeningen Noise Emission in the Environment by Equipment for use Outdoors Regulations 2001, Supply of Machinery (Safety) Regulations 2008, Electromagnetic Compatibility Regulations 2016

en The Restriction of the Use of Certain Hazardous Substances in Electrical and Electronic Equipment Regulations 2012 voldoet en overeenkomstig de op de productiedatum geldende versies van de volgende normen is ontwikkeld en geproduceerd: EN 809 en EN 55012.

Voor het bepalen van het gemeten en gearandeerde geluidsniveau is gehandeld volgens de Britse verordening. Noise Emission in the Environment by Equipment for use Outdoors Regulations 2001, Schedule 8 procedure.

- Gemeten geluidsniveau: 100,4 dB(A)
- Gearandeerd geluidsniveau: 103 dB(A)

De technische documentatie is bewaard bij STIHL Tirol GmbH.

Het bouwjaar en het machinenummer staan op de waterpomp vermeld.

Langkampfen, 01.07.2022

STIHL Tirol GmbH

i. o.



Matthias Fleischer, Hoofd productontwikkeling

i. o.



Sven Zimmermann, Hoofdafdelingschef Kwaliteit

23 Adressen

www.stihl.com

Содержание

1	Предисловие.....	225
2	Информация к данному руководству по эксплуатации.....	225
3	Обзор.....	226
4	Указания по технике безопасности.....	227
5	Подготовка водяного насоса к работе.....	232
6	Подключение к источнику воды.....	232
7	Заправка водяного насоса и заливка моторного масла.....	234

8	Запуск и останов двигателя.....	234
9	Проверка водяного насоса.....	235
10	Работа с водяным насосом.....	235
11	После работы.....	235
12	Транспортировка.....	236
13	Хранение.....	236
14	Очистка.....	236
15	Техническое обслуживание.....	236
16	Ремонт.....	237
17	Устранение неисправностей.....	237
18	Технические данные	239
19	Запасные части и принадлежности	240
20	Утилизация.....	240
21	Сертификат соответствия ЕС.....	240
22	Адреса.....	241

1 Предисловие

Уважаемый клиент,

мы рады, что вы выбрали изделие STIHL. Мы разрабатываем и производим продукцию высочайшего качества, соответствующую потребностям наших клиентов. Наша продукция обеспечивает высокую надежность даже при экстремальных нагрузках.

STIHL – это и высочайшее качество обслуживания. Наши представители всегда готовы провести для вас компетентную консультацию и инструктаж, а также обеспечить всестороннюю техническую поддержку.

Компания STIHL безоговорочно проводит политику бережного и ответственного отношения к природе. Данное руководство по эксплуатации предназначено для содействия вам в безопасной и экологически благоприятной эксплуатации изделия STIHL в течение всего длительного срока службы.

Мы благодарим вас за доверие и желаем приятных впечатлений от вашего нового изделия STIHL.



д-р Николас Штиль

ВАЖНО! ПЕРЕД ПРИМЕНЕНИЕМ ОЗНАКОМИТЬСЯ И СОХРАНИТЬ.

2 Информация к данному руководству по эксплуатации

2.1 Применяемые документы

Данная инструкция по эксплуатации является переводом оригинальной инструкции по эксплуатации изготовителя по определению Директивы ЕС 2006/42/ЕС.

Применяются местные правила техники безопасности.

- ▶ В дополнение к данной инструкции по эксплуатации обязательно следует прочитать, понять и сохранить следующие документы:
 - инструкция по эксплуатации и упаковка используемого шланга,
 - инструкция по эксплуатации двигателя STIHL EHC 605.0/705.0

2.2 Обозначение предупредительных сообщений в тексте



ПРЕДУПРЕЖДЕНИЕ

- Указывает на возможные опасности, которые могут привести к тяжелым травмам или летальному исходу.
 - ▶ Описанные меры помогут предотвратить тяжелые травмы или летальный исход.

УКАЗАНИЕ

- Указывает на возможные опасности, которые могут привести к материальному ущербу.
 - ▶ Описанные меры помогут избежать материального ущерба.

2.3 Символы в тексте:



Этот символ отсылает к главе в данной инструкции по эксплуатации.

3 Обзор

3.1 Водяной насос

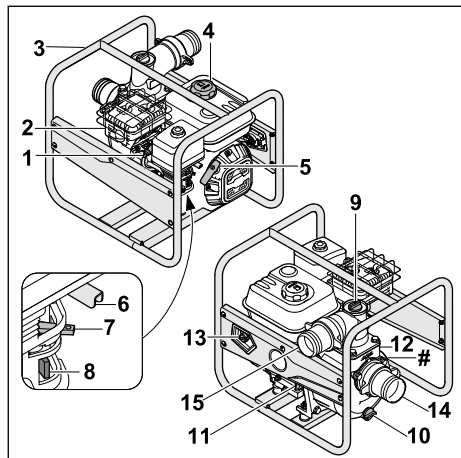

- 1 Штекер провода свечи зажигания**
Штекер провода свечи зажигания соединяет кабель зажигания со свечой зажигания.
- 2 Шумоглушитель**
Шумоглушитель уменьшает акустическую эмиссию водяного насоса.
- 3 Рама**
Рама используется для защиты и транспортировки водяного насоса.
- 4 Запорное устройство топливного бака**
Крышка топливного бака закрывает топливный бак.
- 5 Ручка запуска**
Ручка запуска используется для запуска двигателя.
- 6 Регулятор подачи топлива**
Регулятор подачи топлива используется для ускорения двигателя.
- 7 Рычаг воздушной заслонки**
Рычаг воздушной заслонки используется для запуска двигателя.
- 8 Топливный кран**
Топливный кран прерывает подачу топлива.
- 9 Резьбовая пробка**
Резьбовая пробка закрывает отверстие для заливки воды.
- 10 Резьбовая пробка**
Резьбовая пробка закрывает отверстие для слива воды.

11 Запорное устройство бака моторного масла спереди

Запорное устройство бака моторного масла закрывает горловину для заливки моторного масла.

12 Запорное устройство бака моторного масла сзади

Запорное устройство бака моторного масла закрывает отверстие для проверки уровня масла.

13 Главный выключатель

Главный выключатель используется для включения и остановки двигателя.

14 Впускное отверстие

Впускное отверстие используется для подключения всасывающего шланга.

15 Выпускное отверстие

Выходное отверстие используется для подключения напорного шланга.

Фирменная табличка с паспортными данными и номером машины

3.2 Компоненты для подключения шлангов

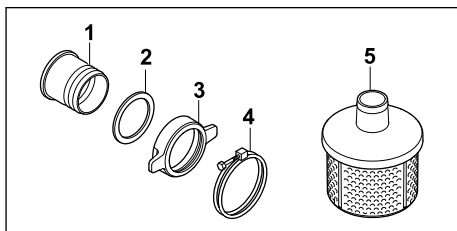

1 Штуцер

Штуцер используется для подключения шланга.

2 Уплотнение

Уплотнение герметизирует штуцер.

3 Накладная гайка

Накладная гайка крепит штуцер к водяному насосу.

4 Зажимная скоба

Зажимная скоба крепит шланг к штуцеру.

5 Приемный фильтр

Приемный фильтр служит для фильтрации всасываемой воды.

3.3 Символы

На водяном насосе, двигателе или наливном патрубке масла могут быть нанесены символы, они означают следующее:



Топливный кран открывается или закрывается при перемещении регулятора.



При запуске непрогретого двигателя внутреннего сгорания воздушную заслонку необходимо активировать.



Учитывать количество заливаемого моторного масла.



Обязательно следует прочитать, понять и сохранить инструкцию по эксплуатации.



Перед запуском в двигатель необходимо залить моторное масло.



Этот символ обозначает рычаг для регулировки подачи топлива.

4 Указания по технике безопасности

4.1 Предупредительные символы

На водяном насосе могут быть нанесены предупредительные символы, они означают следующее:



Соблюдать предписания по технике безопасности и выполнять соответствующие действия.



Обязательно следует прочитать, понять и сохранить инструкцию по эксплуатации.



Необходимо использовать защитные наушники.



Не вдыхать выхлопные газы.



Запрещается прикасаться к горячим поверхностям.



Не заправлять двигатель, пока он работает или сильно нагрет.

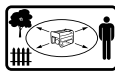

Соблюдать расстояние до других предметов и не подпускать третьих лиц.

4.2 Использование по назначению

Водяной насос STIHL WP 600.0 используется для перекачивания пресной воды на высоту до 31 м и с глубины не более 7 м. Водяной насос можно использовать только в качестве отдельного устройства.

Водяной насос STIHL WP 600.0 нельзя использовать для следующих областей применений:

- перекачивание бензина, масла, разбавителей, растворителей и подобных материалов;
- перекачивание кислот, щелочей и аналогичных материалов;
- перекачивание жидких пищевых продуктов;
- перекачивание соленой воды;
- перекачивание воды с температурой выше 40 °С.

УКАЗАНИЕ

- Забор воды из надземных источников регулируется местными правилами и указаниями.
 - ▶ Соблюдать предписания местных органов власти.

▲ ПРЕДУПРЕЖДЕНИЕ

- Использование водяного насоса не по назначению может привести к серьезным травмам, смерти или материальному ущербу.
 - ▶ Использовать водяной насос только в соответствии с описанием, приведенным в данной инструкции по эксплуатации.

4.3 Требования к пользователю

▲ ПРЕДУПРЕЖДЕНИЕ

- Пользователи, не прошедшие инструктаж, могут не осознавать или неправильно оценивать опасности, связанные с водяным насосом. Это связано с опасностью получения пользователем или другими лицами серьезных травм вплоть до летального исхода.



- ▶ Обязательно следует прочитать, понять и сохранить инструкцию по эксплуатации.

- ▶ При необходимости передать водяной насос другому лицу передать также инструкцию по эксплуатации.
- ▶ Убедиться, что пользователь выполняет следующие условия:
 - Пользователь спокоен и бодр.
 - Пользователь физически, психически и умственно в состоянии управлять водяным насосом и работать с ним. Если пользователь обладает физическими, психическими или умственными недостатками, он может работать с устройством только под надзором ответственного лица или следуя его указаниям.
 - Пользователь может осознавать и оценивать опасности, связанные с водяным насосом.
 - Пользователь достиг совершеннолетия или обучен соответствующей профессии согласно национальным правилам.
 - Пользователь прошел инструктаж специализированного центра STIHL или специалиста перед первым использованием водяного насоса.
 - Пользователь не находится под воздействием алкоголя, лекарств или наркотиков.
- ▶ При возникновении вопросов обратиться в сервисный центр STIHL.
- Система зажигания водяного насоса генерирует электромагнитное поле. Электромагнитное поле может воздействовать на кардиостимуляторы. Пользователь может получить серьезные травмы вплоть до летального исхода.
 - ▶ Если пользователь носит кардиостимулятор: убедиться в отсутствии влияния на кардиостимулятор.

4.4 Рабочая одежда и оснащение

▲ ПРЕДУПРЕЖДЕНИЕ

- Во время работы длинные волосы могут быть затянуты водным насосом. Пользователь может получить серьезные травмы.
 - ▶ Собрать длинные волосы и закрепить так, чтобы они были выше уровня плеч.
- Во время работы пользователь может контактировать с загрязненной водой или возможно разбрызгивание воды из водяного насоса или шлангов. Пользователь может получить травмы.

- ▶ Надевать плотно прилегающие защитные очки. Подходящие защитные очки проверяются в соответствии со стандартом EN 166 или в соответствии с национальными правилами и доступны в розничной сети с соответствующей маркировкой.

- Во время работы возникает шум. Шум может привести к ухудшению слуха.



- ▶ Использовать защитные наушники.

- Несоответствующая одежда может попасть в водяной насос. Пользователь в несоответствующей одежде может получить серьезные травмы.
 - ▶ Надевать облегающую одежду.
 - ▶ Необходимо снять шарфы и украшения.
- Если на пользователе надето несоответствующая обувь, он может поскользнуться. Пользователь может получить травмы.
 - ▶ Обувь должна быть прочной, закрытой и иметь нескользкую подошву.

4.5 Рабочая зона пользователя и окружающие условия

▲ ПРЕДУПРЕЖДЕНИЕ

- Другие люди, дети и животные могут не осознавать и не оценивать опасности, связанные с водяным насосом. Это связано с опасностью получения другими людьми, детьми и животными серьезных травм, а также с опасностью материального ущерба.
 - ▶ В рабочей зоне запрещено присутствие посторонних лиц, детей и животных.
 - ▶ Не оставлять водяной насос без присмотра.
 - ▶ Убедиться, что дети не могут играть с водяным насосом.
- При работающем двигателе из шумоглушителя исходят горячие выхлопные газы. Горячие выхлопные газы могут воспламенить легковоспламеняющиеся материалы и вызвать пожар.
 - ▶ Не направлять струю выхлопных газов на легковоспламеняющиеся материалы.

4.6 Безопасное состояние

Водяной насос находится в безопасном состоянии, если выполнены следующие условия:

- Водяной насос не имеет повреждений.
- Из водяного насоса не вытекает топливо.
- Крышка топливного бака закрыта.

- Водяной насос чистый.
- Элементы управления работают исправно и не подвергались изменениям.
- Установлены шланги, подходящие для использования на водяных насосах.
- Шланги правильно установлены.
- На этом водяном насосе установлены оригинальные дополнительные принадлежности STIHL.
- Принадлежности установлены правильно.

▲ ПРЕДУПРЕЖДЕНИЕ

- В технически небезопасном состоянии компоненты работают неправильно, защитные устройства могут выйти из строя, а топливо вытечь. В результате чего возможно получение серьезных травм вплоть до летального исхода.
 - ▶ Работать с неповрежденным водяным насосом.
 - ▶ При утечке топлива из водяного насоса: не работать с водяным насосом и связаться со специализированным центром STIHL.
 - ▶ Закрыть крышку топливного бака.
 - ▶ Если водяной насос загрязнен: очистить водяной насос.
 - ▶ Не вносить изменений в конструкцию водяного насоса.
 - ▶ Если элементы управления не работают: не работать с водяным насосом.
 - ▶ Устанавливать только те шланги, которые подходят для использования на водяных насосах.
 - ▶ Устанавливать на этом водяном насосе оригинальные дополнительные принадлежности STIHL.
 - ▶ Производить установку шлангов и принадлежностей в соответствии с указаниями в данной инструкции по эксплуатации или в инструкции по эксплуатации принадлежностей.
 - ▶ Не вставлять предметы в отверстия водяного насоса.
 - ▶ Заменять изношенные или поврежденные таблички с предупредительными надписями.
 - ▶ При возникновении вопросов обратиться в сервисный центр STIHL.

4.7 Топливо и заправка

▲ ПРЕДУПРЕЖДЕНИЕ

- В качестве топлива для этого водяного насоса используется бензин. Бензин очень легко воспламеняется. В случае контакта

бензина с открытым огнем или горячими предметами бензин может стать причиной пожара или взрыва. Это может привести к серьезным травмам или летальному исходу и материальному ущербу.

- ▶ Защищать бензин от огня и воздействия высоких температур.
- ▶ Не проливать бензин.
- ▶ Если бензин пролился: вытереть бензин тряпкой и не пытаться запустить двигатель, пока все детали водяного насоса и область вокруг водяного насоса не станут сухими.
- ▶ Не курить.
- ▶ Не заправлять вблизи открытого огня.
- ▶ Перед заправкой выключить двигатель и подождать, пока он остынет.
- ▶ Если бак необходимо опорожнить: выполнять процедуру на открытом воздухе.
- ▶ Запускать двигатель на расстоянии не менее 3 м от места заправки.
- ▶ Не хранить водяной насос с бензином в бензобаке в закрытых помещениях.
- Вдыхаемые пары бензина могут привести к отравлению людей.
 - ▶ Не вдыхать пары бензина.
 - ▶ Заправлять в хорошо проветриваемом месте.
- Во время работы водяной насос нагревается. Бензин расширяется, и в топливном баке может накапливаться избыточное давление. При открытой крышке топливного бака возможно выплескивание бензина. Выливающийся бензин может воспламениться. Пользователь может получить серьезные травмы.
 - ▶ Сначала дать водяному насосу остыть, а затем открыть крышку топливного бака.
- Одежда после контакта с бензином может легко воспламениться. Это может привести к серьезным травмам или летальному исходу и материальному ущербу.
 - ▶ Если бензин попал на одежду: сменить одежду.
- Бензин может нанести вред окружающей среде.
 - ▶ Не проливать топливо.
 - ▶ Утилизировать бензин согласно предписаниям без ущерба для окружающей среды.
- В случае попадания бензина на кожу или в глаза возможно появление раздражений.
 - ▶ Избегать контакта с бензином.

- ▶ В случае попадания на кожу: промыть соответствующие участки кожи обильным количеством воды с мылом.
 - ▶ В случае попадания в глаза: промывать глаза обильным количеством воды не менее 15 минут, после чего обратиться к врачу.
 - Система зажигания водяного насоса создает искры. Искры могут попасть наружу и стать причиной возгорания или взрыва в легковоспламеняющейся или взрывоопасной среде. Это может привести к серьезным травмам или летальному исходу и материальному ущербу.
 - ▶ Использовать свечи зажигания только в соответствии с описанием, приведенным в данной инструкции по эксплуатации.
 - ▶ Вкрутить свечу зажигания и затянуть ее до упора.
 - ▶ С силой прижать штекер провода свечи зажигания.
 - Если водяной насос заправлен бензином, который не подходит для двигателя, возможны повреждения водяного насоса.
 - ▶ Использовать свежий неэтилированный бензин марочных сортов.
 - ▶ Соблюдать указания, приведенные в инструкции по эксплуатации двигателя.
- ▶ Работать с водяным насосом в хорошо проветриваемом месте.
 - ▶ Не использовать водяной насос в колодце.
 - ▶ При возникновении тошноты, головной боли, нарушения зрения, ухудшения слуха или головокружения прекратить работу и обратиться к врачу.
 - Если пользователь носит защитные наушники во время работы двигателя, он может воспринимать и оценивать шумы в ограниченной степени.
 - ▶ Работать спокойно и вдумчиво.
 - Если во время работы водяной насос изменяет поведение или ведет себя необычно, возможно, он находится в технически небезопасном состоянии. Это связано с опасностью получения серьезных травм или материального ущерба.
 - ▶ Прекратить работу и связаться со специализированным центром STIHL.
 - При температурах ниже 0 °C вода может замерзнуть на почве и в компонентах водяного насоса. Пользователь может поскользнуться, упасть и получить серьезные травмы. Это связано с опасностью материального ущерба.
 - ▶ Не использовать водяной насос при температуре ниже 0 °C.
 - Если потянуть за всасывающий или напорный шланг, водяной насос может сдвинуться и упасть. Это связано с опасностью материального ущерба.
 - ▶ Не тянуть за всасывающий или напорный шланг.
 - Если водяной насос установлен на наклонной, неровной или подвижной поверхности, он может сдвинуться и упасть. Это связано с опасностью материального ущерба.
 - ▶ Устанавливать водяной насос на горизонтальной, ровной и неподвижной поверхности.
 - ▶ Зафиксировать водяной насос таким образом, чтобы он не перемещался.
 - Всасываемые легковоспламеняющиеся и взрывоопасные жидкости могут стать причиной пожаров и взрывов. Это может привести к серьезным травмам или летальному исходу и материальному ущербу.
 - ▶ Не использовать насос для всасывания легковоспламеняющихся или взрывоопасных жидкостей.
 - Всасываемые раздражающие, агрессивные и токсичные жидкости могут угрожать здоровью и повредить компоненты водяного насоса. Это может привести к серьезным

4.8 Работа с устройством

▲ ПРЕДУПРЕЖДЕНИЕ

- При неправильном запуске двигателя пользователь может потерять контроль над водяным насосом. Пользователь может получить серьезные травмы.
 - ▶ Запускать двигатель в соответствии с указаниями в данной инструкции по эксплуатации.
- Если водяной насос введен в эксплуатацию без установленных шлангов, пользователь может попасть руками во впускное и выпускное отверстия. Пользователь может получить серьезные травмы.
 - ▶ Работать с водяным насосом только при наличии установленных шлангов.
 - ▶ Не засовывать руки во впускное или выпускное отверстие.
- При работе двигателя выделяются выхлопные газы. Вдыхаемые выхлопные газы могут привести к отравлению людей.
 - ▶ Не дышать выхлопные газы.



травмам или летальному исходу и материальному ущербу.

- ▶ Не использовать насос для всасывания раздражающих, агрессивных или токсичных жидкостей.
- Водяной насос не является стерильным и не допустим для контакта с пищевыми продуктами. При использовании насоса для всасывания жидких пищевых продуктов они будут загрязнены.
 - ▶ Не использовать насос для всасывания жидких пищевых продуктов.
- Если перед запуском двигателя не заполнить водяной насос водой, это может привести к повреждению водяного насоса.
 - ▶ Перед запуском двигателя заполнить водяной насос водой.
- Если приемный фильтр не установлен, в водяной насос могут быть засосаны посторонние предметы. Водяной насос может забиться или получить повреждения.
 - ▶ Установить приемный фильтр.
- Двигатель водяного насоса не является водонепроницаемым. Если водяной насос поместить в воду, двигатель может получить повреждения.
 - ▶ Эксплуатировать водяной насос на сухой поверхности.
- Неправильно проложенные шланги могут быть повреждены, и об них можно споткнуться. При этом возможно травмирование человека и повреждение шлангов.
 - ▶ Прокладывать шланги и отмечать их прокладку таким образом, чтобы об них нельзя было споткнуться.
 - ▶ Прокладывать шланги таким образом, чтобы они не были натянуты и не запутывались.
 - ▶ Прокладывать шланги таким образом, чтобы исключить их повреждение, заламывание, заземление или истирание.
 - ▶ Предохранять шланги от воздействия высокой температуры, контакта с маслом и химическими реагентами.
- Если человек сядет или встанет на водяной насос, он может соприкоснуться с горячими частями устройства и получить серьезные травмы. Если на водяной насос положить предметы, они могут упасть, а люди могут получить серьезные травмы.
 - ▶ Не садиться и не вставать на водяной насос.
 - ▶ Не класть предметы на водяной насос.

4.9 Транспортировка

▲ ПРЕДУПРЕЖДЕНИЕ

- При транспортировке водяной насос может опрокинуться или сдвинуться. Это связано с опасностью получения травм или материального ущерба.
 - ▶ Выключить двигатель.
 - ▶ Закрепить водяной насос стяжными ремнями или сеткой, чтобы он не опрокинулся и не мог двигаться.
- В процессе работы двигателя шумоглушитель и двигатель могут нагреться. Пользователь может получить ожог.
 - ▶ Переносить водяной насос за раму так, чтобы шумоглушитель был направлен в сторону от корпуса.
- Вода может замерзнуть в компонентах водяного насоса при температуре ниже 0 °С. Водяной насос может получить повреждения.
 - ▶ Опорожнить водяной насос.

4.10 Хранение

▲ ПРЕДУПРЕЖДЕНИЕ

- Дети могут не осознавать и неправильно оценивать опасности, связанные с водяным насосом. В результате чего они могут получить серьезные травмы.
 - ▶ Выключить двигатель.
 - ▶ Водяной насос должен храниться в недоступном для детей месте.
- Электрические контакты водяного насоса и металлические компоненты могут подвергаться коррозии под воздействием влаги. Водяной насос может получить повреждения.
 - ▶ Водяной насос следует хранить в чистом и сухом месте.
- Вода может замерзнуть в компонентах водяного насоса при температуре ниже 0 °С. Водяной насос может получить повреждения.
 - ▶ Опорожнить водяной насос.

4.11 Очистка, техническое обслуживание и ремонт

▲ ПРЕДУПРЕЖДЕНИЕ

- Если во время очистки, технического обслуживания или ремонта двигатель работает, водяной насос может случайно начать работу. Это связано с опасностью повре-

ния серьезных травм или материального ущерба.

- ▶ Выключить двигатель.
- В процессе работы двигателя шумоглушитель и двигатель могут нагреться. Люди могут получить ожоги.
 - ▶ Подождать, пока шумоглушитель и двигатель остынут.
- Сильные чистящие средства, очистка струей высокого давления или острые предметы могут повредить водяной насос или шланги. В результате неправильной очистки водяного насоса или шлангов компоненты могут не функционировать должным образом, а защитные устройства могут выйти из строя. Это может привести к серьезным травмам.
 - ▶ Производить очистку водяного насоса только в соответствии с описанием, приведенным в данной инструкции по эксплуатации.
 - ▶ Производить очистку шлангов только в соответствии с описанием, приведенным в данной инструкции по эксплуатации.
- В результате технического обслуживания или ремонта водяного насоса или шлангов, произведенных без соблюдения указаний в инструкции по эксплуатации, компоненты могут не функционировать должным образом, а защитные устройства могут выйти из строя. В результате чего возможно получение серьезных травм вплоть до летального исхода.
 - ▶ Производить техобслуживание и ремонт водяного насоса только в соответствии с описанием, приведенным в данной инструкции по эксплуатации.
 - ▶ Производить техническое обслуживание шлангов в соответствии с инструкциями по эксплуатации используемых шлангов.

5 Подготовка водяного насоса к работе

5.1 Подготовка водяного насоса к работе

Перед началом работы необходимо выполнить следующие шаги:

- ▶ Снять упаковочный материал и транспортировочные фиксаторы.
- ▶ Убедиться, что водяной насос находится в безопасном состоянии, [14.6](#).
- ▶ Очистить водяной насос, [14.1](#).
- ▶ Подключить водяной насос к источнику воды, [6.1](#).

- ▶ Заполнить корпус водяного насоса водой, [6.2](#).
- ▶ Залить топливо в водяной насос, [7.1](#).
- ▶ Залить моторное масло, [7.2](#).
- ▶ Проверить элементы управления, [9.1](#).
- ▶ Если шаги не могут быть выполнены: не использовать водяной насос и связаться со специализированным центром STIHL.

6 Подключение к источнику воды

6.1 Подключение водяного насоса к источнику воды

Водяной насос может всасывать воду из дождевых бочек, цистерн, а также из водоемов с проточной или стоячей водой.

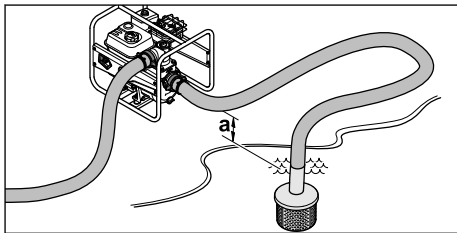

Для всасывания воды разница в высоте между водяным насосом и источником воды не должна превышать максимальную высоту всасывания (а), [18](#).

Всасывающий шланг должен быть прочным и устойчивым во избежание его разрушения при возникновении отрицательного давления.

Необходимо использовать приемный фильтр.

Монтаж шланговых соединений

- ▶ Выключить двигатель.

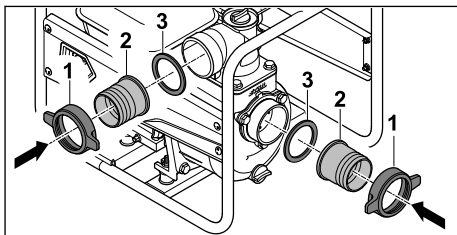

- ▶ Накрутить накидные гайки (1) вместе со штуцерами (2) и уплотнением (3).

Установка шлангов

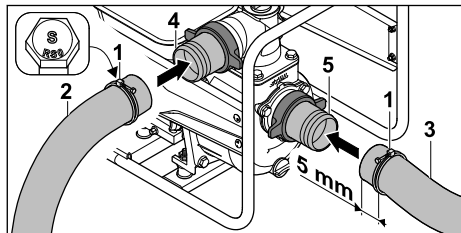

- ▶ Надеть зажимные скобы (1) на напорный шланг (2) и всасывающий шланг (3).
- ▶ Надеть напорный шланг (2) на штуцер (4).
- ▶ Надеть всасывающий шланг (3) на штуцер (5).

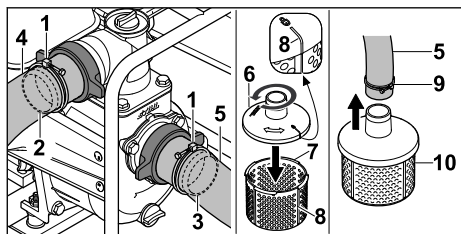

- ▶ Выровнять зажимные скобы (1) по центру над ребрами сопротивления штуцеров (2 и 3).
- ▶ Затянуть винты зажимных скоб (1). Напорный шланг (4) и всасывающий шланг (5) надежно подсоединены к водяному насосу.
- ▶ Установите верхнюю часть сетчатого фильтра (6) на нижнюю часть сетчатого фильтра (7) и поворачивайте его против часовой стрелки до тех пор, пока метки (8) на верхней части (6) и нижней части (7) не совпадут. Верхняя часть (6) и нижняя часть (7) сетчатого фильтра прочно соединены друг с другом.
- ▶ Надеть зажимную скобу (9) на другой конец всасывающего шланга (5).
- ▶ Надеть другой конец всасывающего шланга (5) на штуцер приемного фильтра (10).
- ▶ Выровнять зажимную скобу (9) по центру штуцера приемного фильтра (10).
- ▶ Затянуть винт зажимной скобы (10). Приемный фильтр (10) прочно соединен со всасывающим шлангом (5).
- ▶ Подвесить приемный фильтр (10) в источнике воды так, чтобы приемный фильтр (10) не касался земли.



ПРЕДУПРЕЖДЕНИЕ

- Не отсоединять водяной насос от источника воды во время работы и не позволять ему работать вхолостую.

Работа с незаполненным полностью корпусом может привести к серьезному повреждению водяного насоса.

6.2 Заполнение корпуса водяного насоса водой

УКАЗАНИЕ

- В состоянии при поставке вода не залита в корпус водяного насоса. Для того чтобы вода всасывалась и прокачивалась через шланги, водяной насос должен быть заполнен водой. Запуск двигателя без воды в корпусе водяного насоса или при слишком низком количестве воды может повредить водяной насос.
- ▶ Перед началом работы залить воду в корпус водяного насоса.

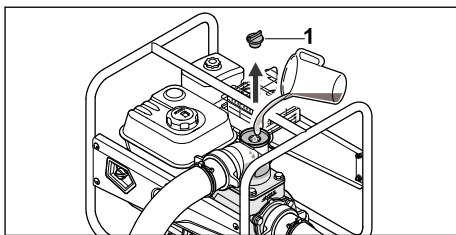

- ▶ Поворачивать резьбовую пробку (1) против часовой стрелки до тех пор, пока резьбовая пробка (1) не сможет быть извлечена.
- ▶ Заполнить корпус водяного насоса не менее чем 2,5 л воды.
- ▶ Установить резьбовую пробку (1).
- ▶ Закрутить резьбовую пробку (1) по часовой стрелке и затянуть от руки.

7 Заправка водяного насоса и заливка моторного масла

7.1 Заправка водяного насоса

УКАЗАНИЕ

- Если водяной насос заправлен неправильным топливом, возможны повреждения водяного насоса.
 - ▶ Соблюдать указания в инструкции по эксплуатации двигателя.
- ▶ Выключить двигатель.
- ▶ Поместить водяной насос на ровную поверхность крышкой топливного бака вверх.
- ▶ Очистить область вокруг крышки топливного бака мягкой тряпкой.

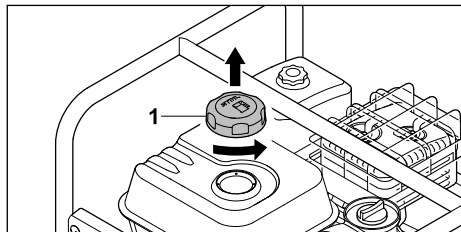

- ▶ Поворачивать крышку топливного бака (1) против часовой стрелки до ее снятия.
- ▶ Снять крышку топливного бака (1).
- ▶ Залить топливо таким образом, чтобы оно не пролилось и оставалось еще не менее 15 мм свободного пространства до края топливного бака.

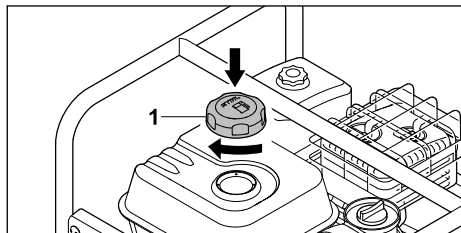

- ▶ Установить крышку топливного бака (1) на топливный бак.
- ▶ Закрутить крышку топливного бака (1) по часовой стрелке и затянуть от руки. Топливный бак закрыт.

7.2 Заливка моторного масла

Моторное масло смазывает и охлаждает двигатель.

Технические характеристики моторного масла и информацию о количестве заливаемого объема можно найти в инструкции по эксплуатации двигателя.

УКАЗАНИЕ

- В состоянии при поставке моторное масло не залито. Запуск двигателя без моторного масла или при слишком низком количестве моторного масла может повредить водяной насос.
 - ▶ Перед каждым запуском проверять уровень моторного масла, при необходимости долить масло.
- ▶ Производить заливку моторного масла в соответствии с указаниями в инструкции по эксплуатации двигателя.

8 Запуск и останов двигателя

8.1 Запуск двигателя

- ▶ Установить водяной насос на ровную поверхность.

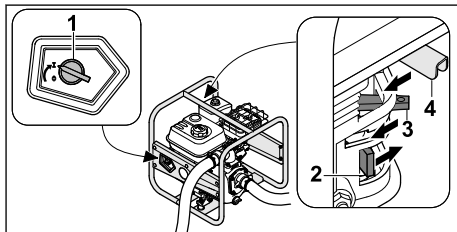

- ▶ Повернуть главный выключатель (1) в положение I.
- ▶ Сместить топливный вал (2) в направлении стрелки.
- ▶ Сдвинуть рычаг воздушной заслонки (3) в направлении стрелки.
- ▶ Сместить регулятор подачи топлива (4) в направлении стрелки.

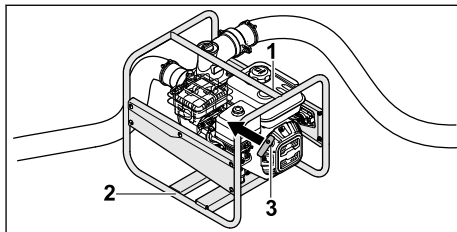

- ▶ Прижать водяной насос к земле левой рукой за верхнюю часть рамы (1) и наступить правой ногой на нижнюю часть рамы (2).
- ▶ Правой рукой медленно вытянуть ручку запуска (3) до появления ощутимого сопротивления.
- ▶ Быстро вытянуть ручку запуска (3) и вернуть ее назад до тех пор, пока двигатель не заработает.
- ▶ Отодвинуть рычаг воздушной заслонки назад, чтобы двигатель не заглох.

8.2 Останов двигателя

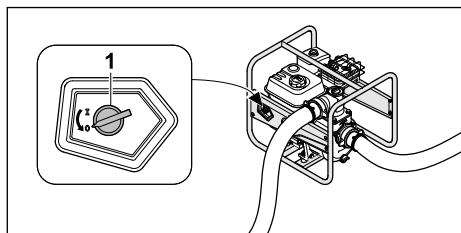

- ▶ Повернуть главный выключатель (1) в положение 0. Двигатель выключится.

9 Проверка водяного насоса

9.1 Проверка элементов управления

- ▶ Запустить двигатель.
- ▶ Повернуть главный выключатель в положение 0. Двигатель остановится.
- ▶ Если двигатель не останавливается:
 - ▶ Закрыть топливный кран, не использовать водяной насос и обратиться в сервисный центр STIHL.
 Главный выключатель неисправен.

10 Работа с водяным насосом

10.1 Фиксирование водяного насоса

- ▶ Зафиксировать водяной насос таким образом, чтобы он не перемещался.

10.2 Установка всасывающего шланга

Чтобы избежать чрезмерной нагрузки на резьбовое соединение всасывающего отверстия и предотвратить смятие или смещение уплотнения, подложить под всасывающий шланг подходящий предмет.

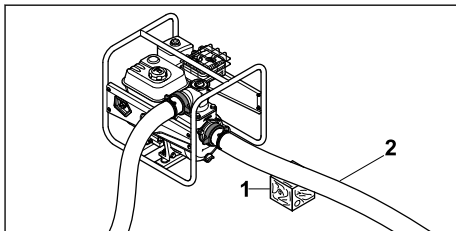

- ▶ Подложить подходящий предмет (1) под всасывающий шланг (2), чтобы шланг был как можно более ровным и не имел перегибов.

10.3 Насосы

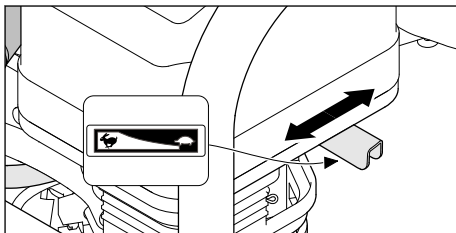

Мощность насоса можно регулировать с помощью регулятора подачи топлива.

- ▶ Перевести регулятор подачи топлива в положение : мощность насоса уменьшается.
- ▶ Перевести регулятор подачи топлива в положение : мощность насоса увеличивается.

11 После работы

11.1 После работы

- ▶ Подключить водяной насос к источнику воды таким образом, чтобы исключить всасывание песка или грязи.
- ▶ Запустить двигатель. Песок и грязь вымываются из водяного насоса и шлангов.
- ▶ Выключить двигатель.
- ▶ Дать водяному насосу остыть.

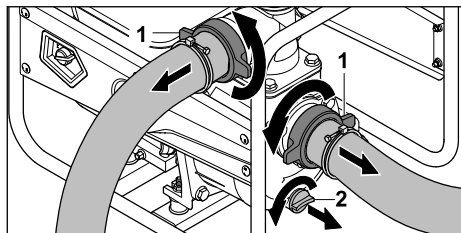

- ▶ Открутить накидные гайки (1). Шланги демонтированы.
- ▶ Поворачивать резьбовую пробку (2) против часовой стрелки до тех пор, пока резьбовая пробка (2) не сможет быть извлечена. Вода вытекает из водяного насоса.
- ▶ Наклонить водяной насос вперед для полного опорожнения.
- ▶ Установить резьбовую пробку (2).
- ▶ Закрутить резьбовую пробку (2) по часовой стрелке и затянуть от руки.
- ▶ Если водяной насос влажный: дать водяному насосу высохнуть.
- ▶ Очистить водяной насос.

12 Транспортировка

12.1 Транспортировка водяного насоса

- ▶ Выключить двигатель.

Перенос водяного насоса

- ▶ Переносить водяной насос за раму так, чтобы шумоглушитель был направлен в сторону от корпуса.

Перевозка водяного насоса в транспортном средстве

- ▶ Закрепить водяной насос в вертикальном положении, чтобы он не мог опрокинуться или сдвинуться.

13 Хранение

13.1 Хранение водяного насоса

- ▶ Выключить двигатель.
- ▶ Хранить водяной насос с соблюдением следующих условий:
 - Водяной насос не может опрокинуться или переместиться.
 - Водяной насос хранится в недоступном для детей месте.
 - Водяной насос находится в чистом и сухом состоянии.
 - Температура хранения составляет от – 20 °C до +60 °C.

- ▶ Если водяной насос хранится более 30 дней:
 - ▶ Открыть крышку топливного бака.
 - ▶ Опорожнить топливный бак.
 - ▶ Закрыть топливный бак.

14 Очистка

14.1 Очистка водяного насоса

- ▶ Выключить двигатель.
- ▶ Дать водяному насосу остыть.
- ▶ Очистить водяной насос мягкой влажной тряпкой или растворителем смолы STIHL.
- ▶ Очистить вентиляционные отверстия кисточкой.

14.2 Очистка приемного фильтра

- ▶ Выключить двигатель.
- ▶ Промыть приемный фильтр проточной водой.

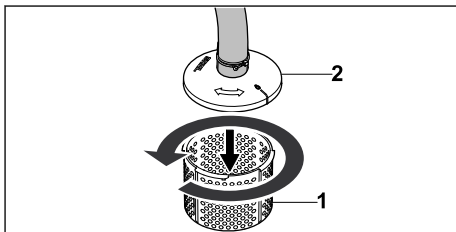

- ▶ При наличии более грубых загрязнений отсоединить нижнюю часть приемного фильтра (1) от верхней части приемного фильтра (2), повернув ее против часовой стрелки, снять и промыть ее изнутри проточной водой.

14.3 Очистка шлангов

- ▶ Выключить двигатель.
- ▶ Протереть шланги влажной тряпкой.
- ▶ Промыть шланги водой.

15 Техническое обслуживание

15.1 Интервалы техобслуживания

Периодичность обслуживания зависит от условий окружающей среды и условий труда. STIHL рекомендует следующие интервалы техобслуживания:

Двигатель

- ▶ Производить техническое обслуживание двигателя в соответствии с указаниями в инструкции по эксплуатации двигателя.

Водяной насос

- ▶ Ежегодно проверять состояние водяного насоса в специализированном центре STIHL.
- ▶ Если водяной насос поврежден: не использовать водяной насос и связаться со специализированным центром STIHL.

16 Ремонт

16.1 Ремонт водяного насоса

Пользователь не может самостоятельно производить ремонт водяного насоса.

17 Устранение неисправностей

17.1 Устранение неисправностей водяного насоса

Неисправность	Причина	Способ устранения
Двигатель не запускается.	В топливном баке недостаточно топлива.	▶ Заправить водяной насос.
	Карбюратор слишком горячий.	▶ Дать водяному насосу остыть.
	Карбюратор обледенел.	▶ Дать водяному насосу прогреться.
	Главный выключатель в положении 0.	▶ Включить главный выключатель.
	Плохое, загрязненное или старое топливо в баке.	▶ Использовать свежее топливо марочных сортов (неэтилированный бензин). ▶ Очистить карбюратор. ▶ Прочистить топливопровод.
	Штекер провода свечи зажигания отсоединен от свечи зажигания или провод высокого напряжения плохо закреплен в штекере.	▶ Очистить свечу зажигания или заменить ее. ▶ Проверить соединение между проводом высокого напряжения и штекером.
	Свеча зажигания закопталась, имеет повреждения, или расстояние между электродами неправильное.	▶ Очистить свечу зажигания или заменить ее. ▶ Отрегулировать расстояние между электродами.
	Двигатель «захлебнулся».	▶ Выкрутить свечу зажигания и просушить, перевести выключатель в положение 0 и несколько раз дернуть пусковой трос при выкрученной свече зажигания.
	Воздушный фильтр загрязнен.	▶ Очистить или заменить воздушный фильтр.
	Слишком низкий уровень масла в двигателе.	▶ Залить моторное масло.
Двигатель запускается с трудом или мощность двигателя снижена.	В топливном баке и карбюраторе вода, или карбюратор закупорен.	▶ Опорожнить топливный бак, очистить топливопровод и карбюратор.
	Топливный бак загрязнен.	▶ Очистить топливный бак.

Неисправность	Причина	Способ устранения
	Свеча зажигания закопталась.	► Очистить свечу зажигания или заменить ее.
	Использовано неправильное топливо.	► Проверить топливо.
	Воздушный фильтр загрязнен.	► Очистить или заменить воздушный фильтр.
Двигатель сильно нагревается.	Ребра охлаждения загрязнены.	► Очистить ребра охлаждения.
Двигатель работает беспокойно.	Использовано неправильное топливо.	► Проверить топливо.
	В топливном баке недостаточно топлива.	► Заправить водяной насос.
	Воздушный фильтр загрязнен.	► Очистить или заменить воздушный фильтр.
Двигатель выключается во время работы.	Уровень масла в двигателе слишком низкий, и датчик давления масла останавливает двигатель.	► Долить моторное масло.
	В топливном баке недостаточно топлива.	► Заправить водяной насос.
Густой дым из выхлопной трубы.	Слишком высокий уровень масла в двигателе.	► Слить моторное масло.
	Воздушный фильтр загрязнен.	► Очистить или заменить воздушный фильтр.
Вибрация во время работы слишком сильная.	Демпферы изношены.	► Заменить демпфер.
Водяной насос не перекачивает воду.	Засорился приемный фильтр или шланги.	► Очистить приемный фильтр и шланги.
	Не хватает воды.	► Обеспечить наличие достаточного количества воды.
	В водяном насосе нет воды.	► Подключить водяной насос к источнику воды. ► Заполнить водяной насос водой.
	Превышена максимальная высота подачи или максимальная высота всасывания.	► Соблюдать максимальную высоту подачи или максимальную высоту всасывания.  18
	Всасывающий шланг деформировался.	► Использовать прочный всасывающий шланг.
	Всасывающий шланг протекает или неправильно подсоединен.	► Проверить всасывающий шланг и соединение.

18 Технические данные

18.1 Водяной насос STIHL WP 600.0

- Рабочий объем: 212 см³
- Мощность (P) по ISO 8893: 4,4 кВт
- Частота вращения при нагрузке (n): 3600 об/мин
- Максимальная частота вращения на холостом ходу (n₀): 3850 об/мин
- Вес (m) с пустым топливным баком: 29 кг
- Максимальный объем топливного бака: 3,6 дм³ (3,6 л)
- Диаметр штуцера: 76 мм (3")
- Максимальная высота подачи: 31 м
- Максимальная высота всасывания: 7 м

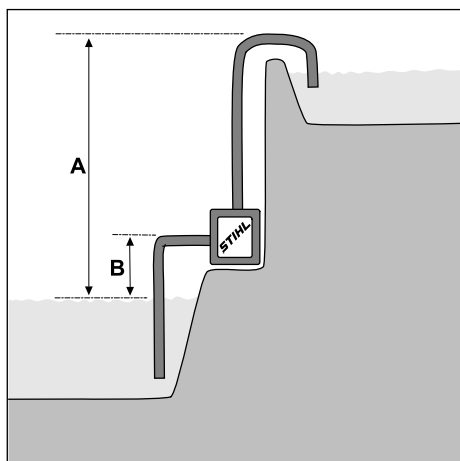

- A = высота подачи, B = высота всасывания
- Максимальная мощность подачи (V_{max}): 63 м³/ч

Мощность подачи зависит от высоты подачи.

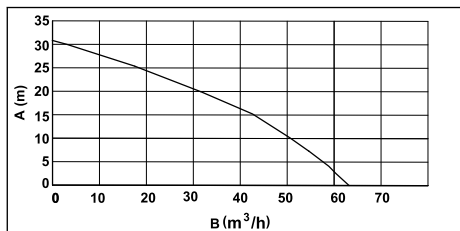

- A = высота подачи, B = мощность подачи

Размеры устройства

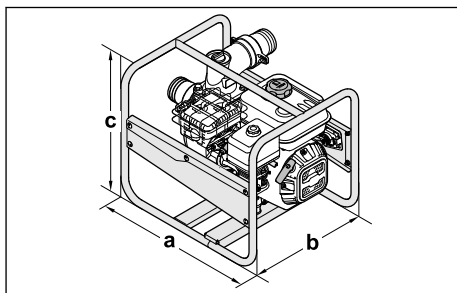

a = 54 см, b = 44 см, c = 45 см

18.2 Значения звука

Показатель K уровня звука составляет 3 дБ(A). Показатель K уровня шума составляет 3 дБ(A).

- Уровень звука L_{pA} , измеренный согласно ISO 20361: 87 дБ(A)
- Уровень шума L_{wA} , измеренный согласно 2000/14/EC: 100,4 дБ(A)
- Уровень шума L_{wA} , согласно 2000/14/EC: 103 дБ(A)

18.3 Показатель выброса ОГ

Замеренный в процессе утверждения типового образца изделия на соответствие нормам ЕС показатель CO₂ указан на сайте www.stihl.com/co2 в разделе технических характеристик изделия.

Показатель CO₂ был замерен на репрезентативном двигателе по унифицированному методу испытаний в лабораторных условиях, поэтому не дает точной или потенциальной гарантии мощности определенного двигателя.

При соблюдении описанных в данной инструкции по эксплуатации правил использования по назначению и технического обслуживания выполняются действующие требования к выбросам отработавших газов. В случае внесения изменений в конструкцию двигателя разрешение на эксплуатацию аннулируется.

18.4 REACH

REACH – это регламент ЕС для регистрации, оценки и допуска химических веществ.

Сведения для выполнения регламента REACH указаны на странице www.stihl.com/reach.

18.5 Установленный срок службы

Полный установленный срок службы – до 30 лет.

Установленный срок службы предполагает регулярность технического обслуживания и ухода в соответствии с требованиями инструкции по эксплуатации.

19 Запасные части и принадлежности

19.1 Запасные части и принадлежности

STIHL Этими символами обозначены оригинальные запчасти и принадлежности STIHL.

Компания STIHL рекомендует использовать оригинальные запчасти STIHL и оригинальные принадлежности STIHL.

Компания STIHL не может ручаться за надежность, безопасность и пригодность запасных частей и принадлежностей других производителей, вследствие чего ответственность компании STIHL за их эксплуатацию исключена.

Оригинальные запасные части STIHL и оригинальные принадлежности STIHL можно купить у дилера STIHL.

20 Утилизация

20.1 Утилизация водяного насоса

Информацию по утилизации можно получить в местных органах государственного управления или в специализированном центре STIHL.

Неправильная утилизация может нанести вред здоровью и привести к загрязнению окружающей среды.

- ▶ Продукты STIHL, включая упаковку, следует сдавать в подходящий пункт сбора для утилизации в соответствии с местными предписаниями.
- ▶ Не утилизировать вместе с бытовыми отходами.

21 Сертификат соответствия ЕС

21.1 Водяной насос STIHL WP 600.0

STIHL Tirol GmbH

Hans Peter Stihl-Straße 5
6336 Langkampfen (Лангкампфен)

Австрия

заявляет под собственную ответственность, что

- Конструктивное исполнение: Водяной насос
- Номинальная мощность: 4,4 кВт
- Производитель: STIHL
- Тип: WP 600.0
- Серийный номер: VB04

соответствует положениям директив 2000/14/EU, 2006/42/EC, 2011/65/EU и 2014/30/EU, был разработан и изготовлен в соответствии с версиями следующих стандартов, действующих на дату изготовления: EN 809 и EN 55012.

Измеренные и гарантированные уровни шума были определены в соответствии с Директивой 2000/14/EC, Приложение V.

- Измеренный уровень шума: 100,4 дБ(A)
- Гарантированный уровень шума: 103 дБ(A)

Техническая документация хранится в компании STIHL Tirol GmbH.

Год выпуска и номер машины указаны на водяном насосе.

Langkampfen, 08.10.2021

STIHL Tirol GmbH

И. о. 

Matthias Fleischer, Руководитель отдела разработки продукции

И. о. 

Sven Zimmermann, Главный руководитель отдела качества

21.2 Знаки соответствия нормам ЕС



Сведения о сертификатах EAC и декларациях соответствия, подтверждающих выполнение технических правил и требований Таможенного союза, представлены на сайтах www.stihl.ru/eac или могут быть затребованы по телефону в соответствующем местном представительстве STIHL, ☎ 22.



Технические правила и требования для Украины выполнены.

22 Адреса

STIHL Головной офис

ANDREAS STIHL AG & Co. KG
Badstrasse 115
71336 Waiblingen
Germany

Дочерние компании STIHL

РОССИЙСКАЯ ФЕДЕРАЦИЯ

РОССИЙСКАЯ ФЕДЕРАЦИЯ
ООО "АНДРЕАС ШТИЛЬ МАРКЕТИНГ"
наб. Обводного канала, дом 60, литера А,
помещ. 1-Н, офис 200
192007 Санкт-Петербург, Россия
Горячая линия: +7 800 4444 180
Эл. почта: info@stihl.ru

УКРАИНА

ТОВ «Андреас Штіль»
вул. Антонова 10, с. Чайки
08135 Київська обл., Україна
Телефон: +38 044 393-35-30
Факс: +380 044 393-35-70
Гаряча лінія: +38 0800 501 930
E-mail: info@stihl.ua

Представительства STIHL

БЕЛАРУСЬ

Представительство
ANDREAS STIHL AG & Co. KG
ул. К. Цеткин, 51-11а
220004 Минск, Беларусь
Горячая линия: +375 17 200 23 76

КАЗАХСТАН

Представительство
ANDREAS STIHL AG & Co. KG
ул. Шагабутдинова, 125А, оф. 2
050026 Алматы, Казахстан
Горячая линия: +7 727 225 55 17

Импортеры STIHL

РОССИЙСКАЯ ФЕДЕРАЦИЯ

ООО "ШТИЛЬ ЗЮДВЕСТ"
350000, Российская Федерация,
г. Краснодар, ул. Западный обход, д. 36/1

ООО "ФЛАГМАН"
194292, Российская Федерация,
г. Санкт-Петербург, 3-ий Верхний переулок, д.
16 литер А, помещение 38

ООО "ПРОГРЕСС"
107113, Российская Федерация,
г. Москва, ул. Маленковская, д. 32, стр. 2

ООО "АРНАУ"
236006, Российская Федерация,
г. Калининград, Московский проспект, д. 253,
офис 4

ООО "ИНКОР"
610030, Российская Федерация,
г. Киров, ул. Павла Корчагина, д. 1Б

ООО "ОПТИМА"
620030, Российская Федерация,
г. Екатеринбург, ул. Карьерная д. 2, Помеще-
ние 1

ООО "ТЕХНОТОРГ"
660112, Российская Федерация,
г. Красноярск, ул. Парашютная, д. 15

ООО "ЛЕСОТЕХНИКА"
664540, Российская Федерация,
с. Хомутово, ул. Чапаева, д. 1, оф. 39

УКРАИНА

ТОВ «Андреас Штіль»
вул. Антонова 10, с. Чайки
08135 Київська обл., Україна

БЕЛАРУСЬ

ООО «ПИЛАКОС»
ул. Тимирязева 121/4 офис 6
220020 Минск, Беларусь

УП «Беллесэксспорт»
ул. Скрыганова 6.403
220073 Минск, Беларусь

КАЗАХСТАН и КЫРГЫЗСТАН

ИП «ВОРОНИНА Д.И.»
пр. Райымбека 312
050005 Алматы, Казахстан

АРМЕНИЯ

ООО «ЮНИТУЛЗ»
ул. Г. Парпеци 22
0002 Ереван, Армения

Зміст

1	Вступ.....	242
2	Інформація до інструкції з експлуатації.....	242
3	Огляд.....	243
4	Вказівки щодо безпеки.....	244
5	Підготуйте водяний насос до використання.....	249
6	Під'єднання до джерела води.....	249

7	Заправте водяний насос і залийте моторне масло.....	250
8	Запуск і вимикання двигуна.....	251
9	Перевірте водяний насос.....	251
10	Робота з водяним насосом.....	251
11	Після закінчення роботи.....	252
12	Транспортування.....	252
13	Зберігання.....	252
14	Чистка.....	252
15	Технічне обслуговування.....	253
16	Ремонт.....	253
17	Усунення неполадок.....	253
18	Технічні дані.....	255
19	Комплектуючі та приладдя.....	256
20	Утилізація.....	256
21	Сертифікат відповідності нормам ЄС..	256
22	Адреси.....	257

1 Вступ

Любі клієнти та клієнтки!

Ми раді, що Ви обрали компанію STIHL. Ми розробляємо то виробляємо нашу продукцію з найвищою якістю та у відповідності з потребами наших клієнтів. Так виникають товари, що мають високу надійність також при екстремальному навантаженні.

Компанія STIHL також гарантує найвищу якість сервісного обслуговування. Наші спеціалізовані дилери забезпечують компетентну консультацію та інструктаж, а також повне технічне обслуговування.

Компанія STIHL вважає своїм обов'язком дбайливо та відповідально використовувати природні ресурси. Це керівництво з використання допоможе вам надійно та без забруднення навколишнього середовища використовувати ваш продукт STIHL впродовж його тривалого строку життя.

Ми вдячні Вам за Вашу довіру та бажаємо Вам задоволення від придбаного Вами продукту STIHL.



Dr. Nikolas Stihl

ВАЖЛИВО! ПЕРЕД ВИКОРИСТАННЯМ ПРОЧИТАТИ ТА ЗБЕРЕГТИ.

2 Інформація до інструкції з експлуатації

2.1 Діючі документи

Цей посібник з експлуатації є перекладом оригінального посібника з експлуатації виробника за визначенням Директиви ЄС 2006/42/ЄС.

Діють місцеві положення щодо техніки безпеки.

► Додатково до цього посібника з експлуатації уважно ознайомтеся та зберігайте такі документи:

- Посібник з експлуатації й упаковка використуваного шланга
- Посібник з експлуатації двигуна STIHL ENC 605.0/705.0

2.2 Позначення попереджувальних індикацій у тексті



ПОПЕРЕДЖЕННЯ

- Індикація вказує на небезпеку, яка може призвести до отримання тяжких травм або смерті.
 - Перелічені заходи можуть усунути можливість отримання тяжких травм або смерті.

ВКАЗІВКА

- Індикація вказує на небезпеку, яка може призвести до матеріальних збитків.
 - Перелічені заходи можуть усунути можливість матеріальних збитків.

2.3 Символи в тексті



Цей символ вказує на розділ у цьому посібнику з експлуатації.

3 Огляд

3.1 водяний насос

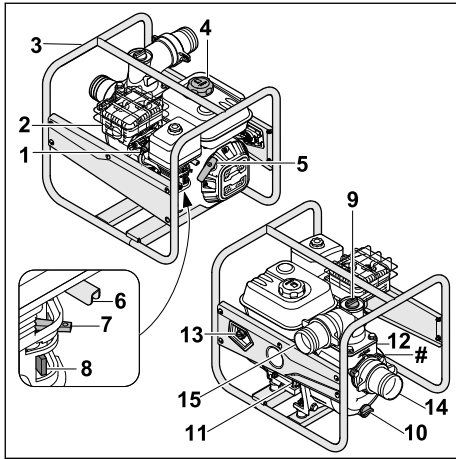

- 1 Штекер свічки запалювання**
Штекер свічки запалювання з'єднує запальний кабель та свічку запалювання.
- 2 Глушник**
Глушник зменшує звукову емісію водяного насоса.
- 3 Рама**
Рама використовується для захисту та транспортування водяного насоса.
- 4 Кришка паливного бака**
Кришка паливного бака закриває паливний бак.
- 5 Ручка запуску**
Ручка запуску призначена для запуску двигуна.
- 6 Дросельний важіль**
Дросельний важіль призначений для прискорення двигуна.
- 7 Важіль пускової заслінки**
Важіль пускової заслінки використовується для запуску двигуна.
- 8 Кран для пального**
Кран для пального перериває подачу пального.
- 9 Гвинт**
Гвинт закриває отвір для заповнення водою.
- 10 Гвинт**
Гвинт закриває отвір для зливання води.

11 Передня кришка бака з моторним мастилом

Кришка бака з моторним мастилом закриває отвір для заливання моторного мастила.

12 Задня кришка бака з моторним мастилом

Кришка моторного масла закриває отвір для перевірки рівня масла.

13 Основний вимикач

Основний вимикач призначений для ввімкнення та зупинки двигуна.

14 Впускний отвір

Всмоктувальний отвір використовується для підключення всмоктувального шланга.

15 Вихідний отвір

Вихідний отвір використовується для підключення напірного шланга.

Заводська табличка з серійним номером

3.2 Компоненти для підключення шлангів

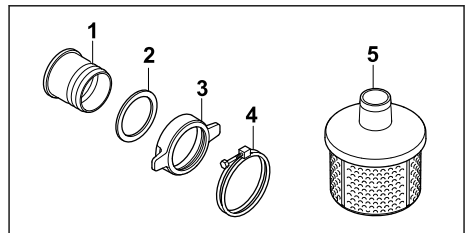

1 Трубка

З'єднувач використовується для підключення шланга.

2 Ущільнення

Ущільнення герметизує трубку.

3 Накідна гайка

Накідна гайка кріпить трубку до водяного насоса.

4 Натяжний хомут

Хомут кріпить шланг до насадки.

5 Всмоктувальний кошик

Всмоктувальний фільтр фільтрує всмоктувану воду.

3.3 Символи

Символи можуть бути на водяному насосі, двигуні або маслорозливній горловині й означати наступне:



Кран для пального відкривається та закривається переміщенням регулятора.



Для запуску холодного двигуна внутрішнього згорання слід активувати повітряну заслінку.



Дотримуйтеся рівня заповнення моторного мастила.



Уважно ознайомтеся з посібником з експлуатації і збережіть його.



Перед запуском двигуна треба залити моторне мастило.



Цей символ позначає важіль регулювання газу.

4 Вказівки щодо безпеки

4.1 Попереджувальні символи

Попереджувальні символи на водяному насосі означають наступне:



Дотримуйтеся правил техніки безпеки та вживайте відповідні запобіжні заходи.



Уважно ознайомтеся з посібником з експлуатації і збережіть його.



Користуйтеся засобами захисту органів слуху.



Не вдихайте вихлопні гази.



Не торкайтеся гарячих поверхонь.



Не заливайте пальне, якщо двигун працює чи він ще гарячий.

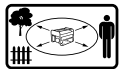

Дотримуйтеся дистанції до предметів і не підпускайте до них сторонніх осіб.

4.2 Використання за призначенням

Водяний насос STIHL WP 600.0 використовується для перекачування прісної води на максимальну висоту 31 м і з максимальної глибини 7 м. Використовувати водяний насос можна тільки як окремих пристрій. Водяний насос STIHL WP 600.0 не можна використовувати для наступних застосувань:

- Перекачування бензину, масла, розчинників і подібних матеріалів
- Перекачування кислот, лугів, основ і подібних матеріалів
- Перекачування рідких харчових продуктів
- Відкачування солоної води
- Перекачування води з температурою понад 40 °C.

ВКАЗІВКА

- Місцеві правила та інструкції регулюють забір води з поверхневих водойм.
 - ▶ Дотримуйтеся і виконуйте місцеві правила.

▲ ПОПЕРЕДЖЕННЯ

- Якщо водяний насос використовувати не за призначенням, люди можуть отримати серйозні травми або загинути, а також може бути пошкоджено майно.
 - ▶ Необхідно використовувати водяний насос відповідно до інструкцій, наведених у цьому посібнику з експлуатації.

4.3 Вимоги до користувача

▲ ПОПЕРЕДЖЕННЯ

- Користувачі без навчання не можуть розпізнати або оцінити небезпеку водяного насоса. Це може призвести до тяжкого травмування чи загибелі користувача й інших осіб.



- ▶ Уважно ознайомтеся з посібником з експлуатації і збережіть його.

- ▶ Якщо водяний насос передається іншій особі: надайте також посібник з експлуатації.
- ▶ Переконайтеся, що користувач відповідає неведеним нижче вимогам.
 - Користувач не втомлений.
 - Користувач фізично, чуттєво та розумово здатний керувати водяним насосом.

сом і працювати з ним. Якщо фізичні, сенсорні та розумові здібності користувача обмежені, він може працювати з приладом лише під наглядом або за вказівкою відповідальної особи.

- Користувач може розпізнати та оцінити небезпеку водяного насоса.
 - Користувач досяг повноліття чи здобув професійну освіту під наглядом відповідно до національних нормативних вимог.
 - Перед першою роботою з водяним насосом користувач отримав інструкції від спеціалізованого дилера STIHL або кваліфікованого спеціаліста.
 - Користувач не перебуває під впливом алкоголю, ліків або наркотичних речовин.
- ▶ У разі виникнення сумнівів або запитань: зверніться до офіційного дилера STIHL.
- Система запалювання водяного насоса створює електромагнітне поле. Електромагнітне поле може впливати на кардіостимулятори. Це може призвести до тяжкого травмування чи навіть загибелі користувача.
 - ▶ Якщо користувач має кардіостимулятор: Переконайтеся, що кардіостимулятор не пошкоджений.

4.4 Одяг і спорядження

▲ ПОПЕРЕДЖЕННЯ

- Під час роботи довге волосся може бути затягнуто водяним насосом. Це може призвести до серйозного травмування користувача.
- ▶ Зв'яжіть довге волосся разом і закріпіть їх так, щоб вони були вище плечей.
- Під час роботи користувач може контактувати із забрудненою водою або вода може розбризкуватися з водяного насоса чи шлангів. Це може призвести до травмування користувача.
- ▶ Треба носити захисні окуляри, що щільно прилягають. Відповідні захисні окуляри проходять випробування відповідно до стандарту EN 166 або національних нормативних вимог і надходять у продаж, маючи відповідне маркування.
- Під час роботи виникає шум. Шум може нашкодити слуху.



- ▶ Користуйтеся засобами захисту органів слуху.

- Невідповідний одяг може потрапити у водяний насос. Користувачі, не вдягнені належним чином, можуть отримати серйозні травми.
- ▶ Треба носити одяг, що щільно прилягає до тіла.
- ▶ Шарфи та прикраси необхідно зняти.
- Якщо користувач носить неналежне взуття, він може посковзнутися. Це може призвести до травмування користувача.
- ▶ Носіть міцне закрите взуття з неслизькими підшвами.

4.5 Робоча зона та середовище

▲ ПОПЕРЕДЖЕННЯ

- Сторонні особи, діти та тварини можуть не усвідомлювати та не оцінити небезпечність водяного насоса. Це може призвести до їхнього серйозного травмування та майнової шкоди.
- ▶ Не допускайте наближення сторонніх осіб, дітей і тварин до робочої зони.
- ▶ Не залишайте водяний насос без нагляду.
- ▶ Не дозволяйте дітям бавитися з водяним насосом.
- Якщо двигун працює, із глушника виходять гарячі вихлопні газы. Гарячі вихлопні газы можуть запалити легкозаймисті матеріали та стати причиною пожежі.
- ▶ Тримайте струмінь вихлопних газів подалі від легкозаймистих матеріалів.

4.6 Технічно безпечний стан

Водяний насос знаходиться в безпечному стані, якщо виконуються такі умови:

- Водяний насос неушкоджений.
- З водяного насоса не витікає пальне.
- Кришка паливного бака закрита.
- Водяний насос чистий.
- Елементи керування працюють належним чином, і вони не були змінені.
- Встановлені шланги, придатні для використання на водяних насосах.
- Шланги встановлені правильно.
- У цьому водяному насосі встановлено оригінальне додаткове приладдя STIHL.
- Додаткове приладдя правильно встановлено.

▲ ПОПЕРЕДЖЕННЯ

- Якщо прилад не перебуває в технічно безпечному стані, деталі можуть більше не функціонувати належним чином, захисні пристрої можуть вийти з ладу, а пальне витекти. Це може призвести до тяжкого травмування чи навіть загибелі.
 - ▶ Працюйте з непошкодженим водяним насосом.
 - ▶ Якщо паливо витікає з водяного насоса: Не працюйте з водяним насосом і зверніться до спеціалізованого дилера STIHL.
 - ▶ Закрийте кришку паливного бака.
 - ▶ Якщо водяний насос забруднений: Очистіть водяний насос.
 - ▶ Не міняйте водяний насос.
 - ▶ Якщо елементи керування не функціонують: Не працюйте з водяним насосом.
 - ▶ Встановлюйте тільки ті шланги, які підходять для використання на водяних насосах.
 - ▶ Встановіть оригінальні аксесуари STIHL для цієї водяної помпи.
 - ▶ Установлення шлангів і додаткового приладдя необхідно виконувати відповідно до посібника з експлуатації такого приладдя.
 - ▶ Не вставляйте предмети в отвори водяного насоса.
 - ▶ Якщо вказівна табличка зношена чи пошкоджена, замініть її.
 - ▶ У разі виникнення сумнівів або запитань: зверніться до офіційного дилера STIHL.
- ▶ Перед заправленням вимкніть двигун і дайте йому охолонути.
- ▶ Якщо бак треба спорожнити: зробіть це на відкритому повітрі.
- ▶ Запускайте двигун на відстані не менше 3 м від місця заправлення паливом.
- ▶ Забороняється зберігати заправлений бензином водяний насос у закритих приміщеннях.
- Пари бензину можуть отруїти людей.
 - ▶ Не вдихайте пари бензину.
 - ▶ Заправляйте паливо в місці, що добре провітрюється.
- Під час роботи водяний насос нагрівається. Бензин розширюється, і в паливному баку може виникнути надмірний тиск. Якщо відкрита кришка паливного бака, бензин може витікати. Бензин, що витік, може спалахнути. Це може призвести до серйозного травмування користувача.
 - ▶ Спочатку дайте водяному насосу охолонути, а потім відкрийте кришку паливного баку.
- Бензин, що потрапив на одяг, є ще більш легкозаймистим. Це може призвести до тяжкого травмування чи навіть загибелі людей, а також до майнової шкоди.
 - ▶ Якщо бензин потрапив на одяг: змініть одяг.
- Бензин може становити небезпеку для довкілля.
 - ▶ Не розливайте пальне.
 - ▶ Бензин необхідно утилізувати в екологічно безпечний спосіб згідно з установленими правилами.
- Потраплення бензину на шкіру чи в очі може викликати подразнення.
 - ▶ Уникайте контакту з бензином.
 - ▶ У випадку контакту зі шкірою: промийте шкіру великою кількістю води з милом.
 - ▶ У випадку контакту з очима: промивайте очі великою кількістю води протягом щонайменше 15 хвилин і зверніться до лікаря.
- Система запалювання водяного насоса виробляє іскри. Іскри можуть потрапити назовні та в легкозаймистому чи вибухонебезпечному середовищі спричинити пожежу та вибух. Це може призвести до тяжкого травмування чи навіть загибелі людей, а також до майнової шкоди.
 - ▶ Використовуйте свічку запалювання, які описано в цьому посібнику з експлуатації.
 - ▶ Вкрутіть свічку запалювання та щільно затягніть її.

4.7 Пальне та заправка

▲ ПОПЕРЕДЖЕННЯ

- Паливом, що використовується для цього водяного насоса, є бензин. Це легкозаймиста речовина. У разі контакту бензину з відкритим вогнем або гарячими предметами може виникнути пожежа чи навіть вибух. Це може призвести до тяжкого травмування чи навіть загибелі людей, а також до майнової шкоди.
 - ▶ Захищайте бензин від високих температур і вогню.
 - ▶ Не розливайте бензин.
 - ▶ Якщо бензин було розлито: Витріть бензин ганчіркою та не намагайтеся запустити двигун, поки всі частини водяного насоса й область навколо нього не висохнуть.
 - ▶ Не паліть.
 - ▶ Не заливайте бензин біля вогню.

- ▶ Щільно затисніть штекер свічки запалювання.
- Якщо водяний насос заливається бензином, який не підходить для двигуна, водяний насос може бути пошкоджений.
 - ▶ Використовуйте свіжий фірмовий неетилований бензин.
 - ▶ Дотримуйтеся вимог, наведених у посібнику з експлуатації двигуна.
- ▶ Завершіть роботу та зверніться до офіційного дилера STIHL.
- Вода може замерзнути на землі та в компонентах водяного насоса за температури нижче 0 °С. Користувач може послизнутися, впасти та отримати серйозні травми. Може бути пошкоджено майно.
 - ▶ Не використовуйте водяний насос при температурі нижче 0°С.

4.8 Робота

▲ ПОПЕРЕДЖЕННЯ

- Якщо користувач не запустить двигун належним чином, він може втратити контроль над водяним насосом. Це може призвести до серйозного травмування користувача.
 - ▶ Запуск двигуна необхідно виконувати відповідно до цього посібника з експлуатації.
- Якщо водяний насос використовується без приєднаних шлангів, користувач може потрапити руками у всмоктувальний і вихідний отвір. Це може призвести до серйозного травмування користувача.
 - ▶ Експлуатуйте водяний насос лише з приєднаними шлангами.
 - ▶ Не кладіть руки у всмоктувальний або вихідний отвір.
- Під час роботи двигуна утворюються вихлопні гази. Вихлопні гази можуть отруїти людей.
 - ▶ Не вдихайте вихлопні гази.



- ▶ Працюйте з водяним насосом у добре провітрюваному місці.
- ▶ Не працюйте з водяним насосом у колодязі.
- ▶ У разі виникнення нудоти, головного болю, запаморочення, порушень зору чи слуху: зупиніть роботу та зверніться до лікаря.
- Якщо користувач застосовує засоби захисту органів слуху та двигун працює, у нього можуть бути обмежені сприйняття й оцінка звуків.
 - ▶ Працюйте спокійно та зосереджено.
- Якщо водяний насос змінюється або поводить незвично під час роботи, водяний насос може бути в небезпечному стані. Це може призвести до тяжкого травмування та майнової шкоди.
 - ▶ Не вдихайте вихлопні гази.
 - ▶ Заповніть водяний насос водою перед запуском двигуна.
 - ▶ Не використовуйте водяний насос при температурі нижче 0°С.
 - ▶ Не тягніть за всмоктувальний або напірний шланг.
 - ▶ Якщо водяний насос розмістити на похилій, нерівній або ґрунтовій поверхні, він може зрушитися з місця та впасти. Може бути пошкоджено майно.
 - ▶ Установіть водяний насос на горизонтальній, рівній і твердій поверхні.
 - ▶ Закріпіть водяний насос так, щоб він не рухався.
- Всмоктування легкозаймистих і вибухонебезпечних рідин може спричинити пожежі та вибухи. Це може призвести до тяжкого травмування чи навіть загибелі людей, а також до майнової шкоди.
 - ▶ Не всмоктайте та не викидайте легкозаймисті або вибухонебезпечні рідини.
- Подразнюючі, корозійні та токсичні рідини, які всмоктуються, можуть загрожувати здоров'ю та пошкодити компоненти водяного насоса. Це може призвести до тяжкого травмування чи навіть загибелі людей, а також до майнової шкоди.
 - ▶ Не всмоктайте та не розбризкуйте подразнюючі, їдкі чи токсичні рідини.
- Водяний насос не є стерильним і не є безпечним для харчових продуктів. Якщо рідку їжу всмоктати, вона забрудниться.
 - ▶ Не всмоктайте та не розбризкуйте рідку їжу.
- Якщо водяний насос не наповнено водою перед запуском двигуна, водяний насос може бути пошкоджений.
 - ▶ Заповніть водяний насос водою перед запуском двигуна.
- Якщо всмоктувальний фільтр не встановлений, у водяний насос можуть потрапляти сторонні предмети. Водяний насос може бути засмічений або пошкоджений.
 - ▶ Встановіть всмоктувальний кошик.
- Двигун водяного насоса не є водонепроникним. Якщо водяний насос помістити у воду, двигун може бути пошкоджений.

- ▶ Експлуатуйте водяний насос на сухій поверхні.
- Неправильно прокладені шланги можуть бути пошкоджені, а люди можуть спіткнутися об них. Люди можуть отримати травми, а шланги можуть бути пошкоджені.
 - ▶ Прокладіть і позначте шланги так, щоб люди не могли спіткнутися.
 - ▶ Прокладіть шланги так, щоб вони не були натягнуті або заплутані.
 - ▶ Прокладіть шланги так, щоб вони не були пошкоджені, перекручені, роздавлені або натерті.
 - ▶ Захищайте шланги від тепла, масла та хімікатів.
- Якщо люди сидять або стоять на водяному насосі, вони можуть контактувати з гарячими частинами пристрою й отримати серйозні травми. Якщо на водяний насос покласти предмети, вони можуть впасти і люди можуть отримати серйозні травми.
 - ▶ Не сідайте та не ставайте на водяний насос.
 - ▶ Не кладіть на водяний насос жодних предметів.

4.9 Транспортування

▲ ПОПЕРЕДЖЕННЯ

- Під час транспортування водяний насос може перекинутися чи почати рухатися. Це може призвести до травмування та майнової шкоди.
 - ▶ Вимкніть двигун.
 - ▶ Закріпіть водяний насос ременями чи сіткою, щоб він не перекинувся та не міг рухатися.
- Після запуску двигуна глушник і двигун можуть нагрітися. Користувач може отримати опіки.
 - ▶ Носіть водяний насос на рамі так, щоб глушник був спрямований від корпусу.
- Вода може замерзнути в компонентах водяного насоса за температури нижче 0°C. Водяний насос може бути пошкоджений.
 - ▶ Спорожніть водяний насос.

4.10 Зберігання

▲ ПОПЕРЕДЖЕННЯ

- Діти не можуть розпізнати або оцінити небезпеку водяного насоса. Вони можуть отримати серйозні травми.
 - ▶ Вимкніть двигун.
 - ▶ Зберігайте водяний насос в недоступному для дітей місці.

- Під дією вологи електричні контакти водяного насоса та металеві компоненти можуть зазнавати корозії. Водяний насос може бути пошкоджений.
 - ▶ Зберігайте водяний насос чистим і сухим.
- Вода може замерзнути в компонентах водяного насоса за температури нижче 0 °C. Водяний насос може бути пошкоджений.
 - ▶ Спорожніть водяний насос.

4.11 Очищення, технічне обслуговування та ремонт







▲ ПОПЕРЕДЖЕННЯ

- Якщо двигун працює під час очищення, технічного обслуговування чи ремонту, може статися випадкове ввімкнення водяного насоса. Це може призвести до тяжкого травмування та майнової шкоди.
 - ▶ Вимкніть двигун.
- Після запуску двигуна глушник і двигун можуть нагрітися. Це може призвести до опіків.
 - ▶ Зачекайте доти, доки глушник і двигун охолонуть.
- Використання їдких мийних засобів, струменя води чи гострих предметів для чищення може призвести до пошкодження водяного насоса чи шлангів. Якщо водяний насос або шланги не очищаються належним чином, компоненти можуть більше не працювати належним чином, а пристрої безпеки можуть бути вимкнені. Це може призвести до тяжкого травмування.
 - ▶ Очищення водяного насоса необхідно виконувати відповідно до цього посібника з експлуатації.
 - ▶ Очищення шлангів необхідно виконувати відповідно до цього посібника з експлуатації.
- Якщо технічне обслуговування чи ремонт водяного насоса чи шлангів не виконати так, як описано в цьому посібнику з експлуатації, компоненти більше не зможуть працювати належним чином, а запобіжні пристрої можуть вийти з ладу. Це може призвести до тяжкого травмування чи навіть загибелі.
 - ▶ Обслуговуйте або ремонтуйте водяний насос, як описано в цьому посібнику з експлуатації.
 - ▶ Обслуговуйте шланги, як описано в посібнику з експлуатації використовуваних шлангів.

5 Підготуйте водяний насос до використання

5.1 Підготуйте водяний насос до використання

Перед кожним використанням необхідно виконати такі кроки:

- ▶ Зняти пакувальний матеріал та транспортні запобіжники.
- ▶ Переконайтеся, що водяний насос знаходиться в безпечному стані  4.6.
- ▶ Очистіть водяний насос,  14.1.
- ▶ Підключіть водяний насос до джерела води  6.1.
- ▶ Наповніть корпус водяного насоса водою  6.2.
- ▶ Заправте водяний насос,  7.1.
- ▶ Залейте моторне мастило,  7.2
- ▶ Перевірте елементи керування,  9.1.
- ▶ Якщо ці кроки неможливо виконати: Не використовуйте водяний насос і зверніться до спеціалізованого дилера STIHL.

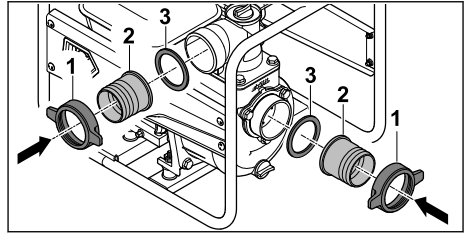

- ▶ Накрутіть накидні гайки (1) разом із трубками (2) й ущільненням (3).

Встановити шланги

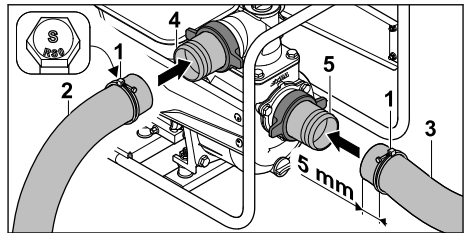



- ▶ Надягніть натяжні хомути (1) на напірний шланг (2) і всмоктувальний шланг (3).
- ▶ Надягніть напірний шланг (2) на трубку (4).
- ▶ Надягніть всмоктувальний шланг (3) на трубку (5).

6 Під'єднання до джерела води

6.1 Підключіть водяний насос до джерела води

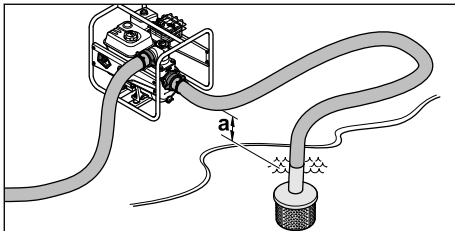
Водяний насос може засмоктувати воду з дощових бочок, цистерн, а також з проточної або стоячої води.



Для всмоктування води різниця висот між водяним насосом і джерелом води не має перевищувати максимальну висоту всмоктування (а),  18.

Всмоктувальний шланг має бути стійким, щоб запобігти руйнуванню в разі від'ємного тиску.

Необхідно використовувати всмоктувальний кошик.

Встановіть з'єднання шлангів

- ▶ Вимкніть двигун.

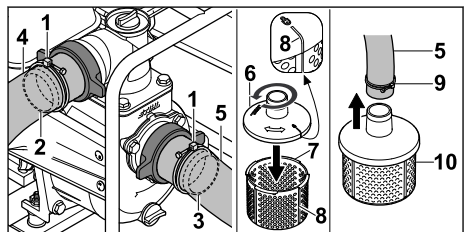

- ▶ Вирівняйте натяжні затискачі (1) по центру над ребрами опору з'єднувачів (2 і 3).
- ▶ Міцно затягніть гвинти натяжних затискачів (1).
Напірний шланг (4) і всмоктувальний шланг (5) міцно приєднані до водяного насоса.
- ▶ Помістіть верхню частину всмоктувального фільтра (6) на нижню частину всмоктувального фільтра (7) і поверніть проти годинникової стрілки доти, доки позначки (8) на верхній частині (6) і нижній частині (7) не будуть на одній лінії.
Верхня частина (6) і нижня частина (7) всмоктувального кошика міцно з'єднані одна з одною.
- ▶ Надягніть натяжний хомут (9) на інший кінець всмоктувального шланга (5)

- ▶ Просуньте інший кінець всмоктувального шланга (5) на з'єднання всмоктувального кошика (10).
- ▶ Розташуйте натяжний хомут (9) посередині трубки всмоктувального фільтра (10).
- ▶ Затягніть гвинт натяжного хомути (10). Всмоктувальний кошик (10) надійно з'єднаний із всмоктувальним шлангом (5).
- ▶ Зачепіть всмоктувальний фільтр (10) у джерелі води так, щоб він не торкався підлоги.



ПОПЕРЕДЖЕННЯ

- Не від'єднуйте водяний насос від джерела води під час роботи та не давайте йому працювати без води.

Робота без повністю заповненого корпусу може серйозно пошкодити водяний насос.

6.2 Наповніть корпус водяного насоса водою

ВКАЗІВКА

- Корпус водяного насоса постачається без заливання води. Для того, щоб вода всмоктувалася і перекачувалася по шлангах, водяний насос повинен бути заповнений водою. Запуск двигуна без або з надто малою кількістю води в корпусі водяного насоса може пошкодити водяний насос.
 - ▶ Перед запуском залийте воду в корпус водяного насоса.

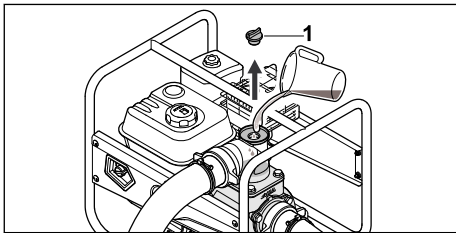

- ▶ Повертайте гвинт (1) проти годинникової стрілки, доки його не можна буде зняти.
- ▶ Наповніть корпус водяного насоса принаймні 2,5 літрами води.
- ▶ Установіть гвинт (1).
- ▶ Поверніть гвинт (1) за годинниковою стрілкою та затягніть вручну.

7 Заправте водяний насос і залийте моторне масло

7.1 Заправка водяного насоса

ВКАЗІВКА

- Заливання невідповідного пального може пошкодити водяний насос.
 - ▶ Дотримуйтеся вказівок посібника з експлуатації двигуна.
- ▶ Вимкніть двигун.
- ▶ Поставте водяний насос на рівну поверхню кришкою паливного баку вгору.
- ▶ Очистьте область навколо кришки паливного баку вологою ганчіркою.

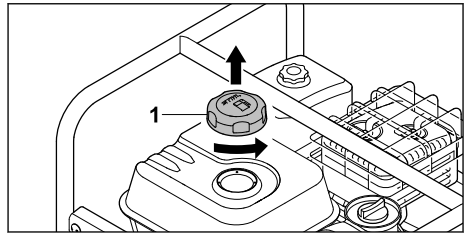

- ▶ Поверніть кришку паливного баку (1) проти годинникової стрілки, щоби можна було її зняти.
- ▶ Зніміть кришку паливного баку (1).
- ▶ Заливайте пальне так, щоби воно не розлилося, і щоби залишилося щонайменше 15 мм вільного місця до краю паливного баку.

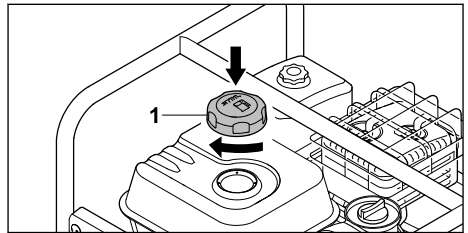

- ▶ Установіть кришку (1) на паливний бак.
- ▶ Поверніть кришку паливного баку (1) за годинниковою стрілкою та затягніть її вручну. Так паливний бак буде закрито.

7.2 Заливання моторного мастила

Моторне мастило змащує й охолоджує двигун.

Специфікація моторного мастила та заливний об'єм наведені в посібнику з експлуатації двигуна.

ВКАЗІВКА

- Прилад постачається без моторного мастила. Запуск двигуна без або з недостатньою кількістю моторного масла може пошкодити водяний насос.
 - ▶ Перед кожним запуском необхідно перевіряти рівень заповнення моторного мастила.
- ▶ Заливання моторного мастила необхідно виконувати відповідно до інструкцій, наведених у цьому посібнику з експлуатації.

8 Запуск і вимикання двигуна

8.1 Запуск двигуна

- ▶ Поставте водяний насос на рівну поверхню.

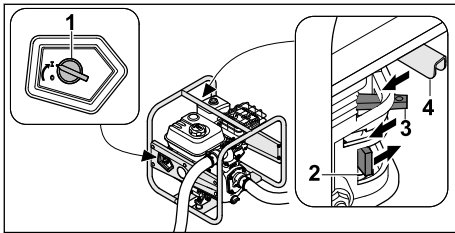

- ▶ Перемкніть основний вимикач (1) у положення I.
- ▶ Перемістіть кран для пального (2) у напрямку, вказаному стрілкою.
- ▶ Перемістіть важіль пускової заслінки (3) у напрямку стрілки.
- ▶ Перемістіть дросельний важіль (4) у напрямку стрілки.

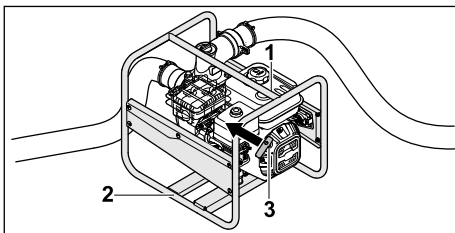

- ▶ Притисніть водяний насос до підлоги лівою рукою до верхньої рами (1), а правою ногою наступіть на нижню раму (2).
- ▶ Правою рукою повільно потягніть ручку запуску (3) до помітного опору.

- ▶ Швидко витягуйте ручку запуску (3) і відпусайте її, доки двигун не запрацює.
- ▶ Відсуньте назад важіль пускової заслінки, щоб запобігти заклинюванню двигуна.

8.2 Вимкнення двигуна

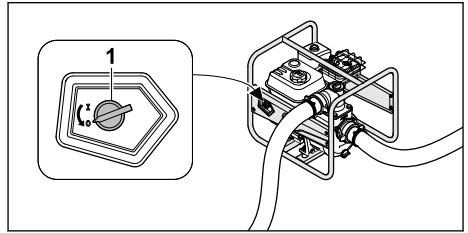

- ▶ Поверніть головний вимикач (1) на 0. Двигун повинен зупинитися.

9 Перевірте водяний насос

9.1 Перевірка елементів керування

- ▶ Запустіть двигун.
- ▶ Поверніть головний вимикач на 0. Двигун повинен зупинитися.
- ▶ Якщо двигун не зупинився:
 - ▶ Закрийте паливний кран, не використовуйте водяний насос і зверніться до спеціалізованого дилера STIHL.
 - Основний вимикач вийшов із ладу.

10 Робота з водяним насосом

10.1 Фіксування водяного насоса

- ▶ Закріпіть водяний насос так, щоб він не рухався.

10.2 Прокладіть всмоктувальний шланг

Щоб гарантувати, що різьбове з'єднання всмоктувального отвору не зазнає надмірного навантаження, а ущільнювач не пошкоджується та не зміщується, підкладіть відповідний предмет під всмоктувальний шланг.

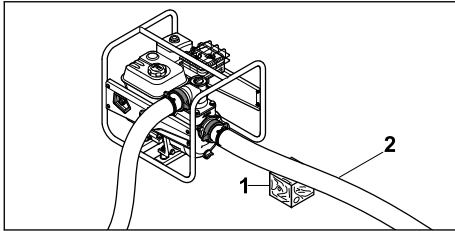

- ▶ Підкладіть відповідний предмет (1) під всмоктувальний шланг (2), щоб він пролягав максимально рівно і не мав перегинів.

10.3 насос

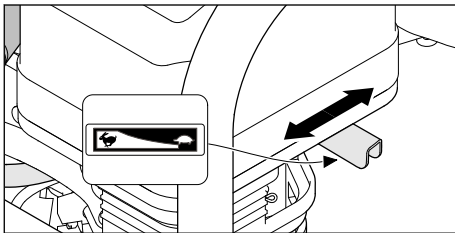

Потужність насоса можна регулювати за допомогою дросельного важеля.

- ▶ Перемістіть дросельний важіль у положення : Продуктивність насоса знижується.
- ▶ Перемістіть дросельний важіль у положення : Потужність насоса збільшується.

11 Після закінчення роботи

11.1 Після закінчення роботи

- ▶ Підключіть водяний насос до джерела води так, щоб не допустити всмоктування піску чи бруду.
- ▶ Запустіть двигун.
Пісок і бруд вимиваються з водяного насоса і шлангів.
- ▶ Вимкніть двигун.
- ▶ Дайте водяному насосу охолонути.

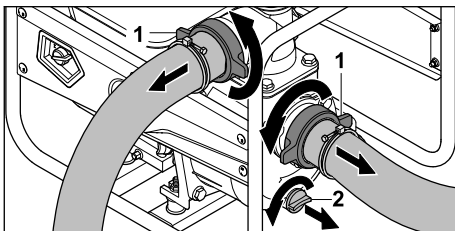

- ▶ Відкрутіть накладні гайки (1). Шланги зняті.

- ▶ Повертайте гвинт (2) проти годинникової стрілки, доки його не можна буде зняти. Вода тече з водяного насоса.
- ▶ Нахиліть водяний насос вперед, щоб повністю спорожнити його.
- ▶ Установіть гвинт (2).
- ▶ Поверніть гвинт (2) за годинниковою стрілкою та затягніть вручну.
- ▶ Якщо водяний насос вологий: дайте водяному насосу висохнути.
- ▶ Очистіть водяний насос.

12 Транспортування

12.1 Транспортування водяного насоса

- ▶ Вимкніть двигун.

Перенесення водяного насоса

- ▶ Носіть водяний насос на рамі так, щоб глушник був спрямований проти тіла.

Транспортування водяного насоса транспортним засобом

- ▶ Закріпіть водяний насос у вертикальному положенні, щоб він не міг перекинутися або зрушити з місця.

13 Зберігання

13.1 Зберігайте водяний насос

- ▶ Вимкніть двигун.
- ▶ Зберігайте водяний насос таким чином, щоб були дотримані такі умови:
 - Водяний насос не може перекинутися або рухатися.
 - Водяний насос зберігається в недоступному для дітей місці.
 - Водяний насос чистий і сухий.
 - Температура зберігання від -20°C до $+60^{\circ}\text{C}$.
- ▶ Якщо водяний насос зберігається довше 30 днів:
 - ▶ Відкрийте кришку паливного бака.
 - ▶ Спорожніть паливний бак.
 - ▶ Закрийте паливний бак.

14 Чистка

14.1 Очищення водяного насоса

- ▶ Вимкніть двигун.
- ▶ Дайте водяному насосу охолонути.
- ▶ Очистіть водяний насос вологою ганчіркою або засобом для видалення смоли STIHL.
- ▶ Для чищення вентиляційних отворів використовуйте пензель.

14.2 Очистіть всмоктувальний кошик

- ▶ Вимкніть двигун.
- ▶ Промийте всмоктувальний кошик під проточною водою.

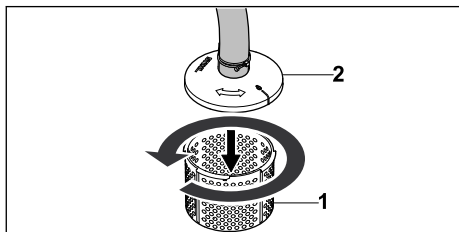

- ▶ Якщо є сильніші забруднення, від'єднайте нижню частину всмоктувального фільтра (1) від верхньої частини всмоктувального фільтра (2), повернувши його проти годинникової стрілки, зніміть його та промийте зсередини проточною водою.

14.3 Очищення шлангів

- ▶ Вимкніть двигун.
- ▶ Очистіть шланги вологою ганчіркою.
- ▶ Промийте шланги водою.

17 Усунення неполадок

17.1 Усунути несправність водяного насоса

Несправність	Причина	Усунення
Двигун не запускається.	Недостатньо пального в паливному баку.	▶ Заправте водяний насос.
	Карбюратор занадто гарячий.	▶ Дайте водяному насосу охолонути.
	Карбюратор замерз.	▶ Дайте водяному насосу нагрітись.
	Основний вимикач у положенні 0.	▶ Приведіть у дію основний вимикач.
	Погане, забруднене або старе пальне в баку.	▶ Використовуйте свіже фірмове пальне (неетилований бензин). ▶ Очистьте карбюратор. ▶ Очистьте паливопровід.
	Витягнуто штекер свічки запалювання чи кабель запалювання погано прикріплено до штекера.	▶ Очистьте чи замініть свічку запалювання. ▶ Перевірте з'єднання між кабелем запалювання та штекером.
	Свічка запалювання забруднена кіптявою, пошкоджена або між електродами неправильно встановлено.	▶ Очистьте чи замініть свічку запалювання. ▶ Відрегулюйте відстань між електродами.

15 Технічне обслуговування

15.1 Періодичність технічного обслуговування

Періодичність технічного обслуговування залежить від умов навколишнього середовища та робочих умов. Компанія STIHL рекомендує дотримуватися такої періодичності технічного обслуговування:

Двигун

- ▶ Двигун слід обслуговувати, як зазначено в посібнику з експлуатації двигуна.

водяний насос

- ▶ Щорічно перевіряйте стан водяного насоса в офіційного дилера STIHL.

16 Ремонт

16.1 Ремонт водяного насоса

Користувач не може відремонтувати водяний насос самостійно.

- ▶ Якщо водяний насос пошкоджений: не використовуйте водяний насос і зверніться до офіційного дилера STIHL.

Несправність	Причина	Усунення
	Двигун «захлинувся».	► Викрутіть і просушіть свічку запалювання, встановіть основний вимикач у положення 0 і кілька разів потягніть пусковий трос, коли свічку запалювання викручено.
	Забився повітряний фільтр.	► Очистіть або замініть повітряний фільтр.
	Дуже низький рівень мастила у двигуні.	► Залийте моторне масло.
Ускладнений запуск двигуна чи потужність двигуна знижується.	У паливному баку та карбюраторі є вода, або карбюратор засмітився.	► Спорожніть паливний бак, очистьте паливопровід і карбюратор.
	Забився бак.	► Очистьте паливний бак.
	Обгорів ізолятор свічки запалювання.	► Очистьте чи замініть свічку запалювання.
	Використовується неправильний вид пального.	► Перевірте рівень пального.
	Забився повітряний фільтр.	► Очистіть або замініть повітряний фільтр.
Двигун сильно нагрівається.	Ребра охолодження забруднені.	► Очистьте ребра охолодження.
Двигун неспокійно працює.	Використовується неправильний вид пального.	► Перевірте рівень пального.
	Недостатньо пального в паливному баку.	► Заправте водяний насос.
	Забився повітряний фільтр.	► Очистіть або замініть повітряний фільтр.
Під час роботи двигун зупиняється.	Рівень масла в двигуні занадто низький, і датчик тиску масла вимикає двигун.	► Долийте моторне мастило.
	Недостатньо пального в паливному баку.	► Заправте водяний насос.
Сильне утворення диму.	Дуже високий рівень мастила у двигуні.	► Злийте моторне мастило.
	Забився повітряний фільтр.	► Очистіть або замініть повітряний фільтр.
Прилад сильно вібрає під час роботи.	Віброгасники зношені.	► Замініть віброгасники.
Водяний насос не качає воду.	Всмоктувальний кошик або шланги засмічені.	► Очистіть всмоктувальний кошик і шланги.
	Не вистачає води.	► Переконайтеся, що доступна достатня кількість води.
	У водяній pompі немає води.	► Підключіть водяний насос до джерела води. ► Наповніть водяний насос водою.
	Перевищено максимальну висоту подачі чи	► Дотримуйтеся максимальної висоти подачі чи максимальної висоти всмоктування.  18

Несправність	Причина	Усунення
	максимальну висоту всмоктування.	
	Всмоктувальний шланг зламався.	► Використовуйте стійкий всмоктувальний шланг.
	Всмоктувальний шланг протікає або підключений неправильно.	► Перевірте всмоктувальний шланг і з'єднання.

18 Технічні дані

18.1 Водяний насос STIHL WP 600.0

- Робочий об'єм: 212 см³
- Потужність (P) згідно з ISO 8893: 4,4 кВт
- Частота обертання під навантаженням (n): 3600 /хв
- Максимальна швидкість холостого ходу (n₀): 3850 /хв
- Маса (m) з порожнім паливним баком: 29 кг
- Максимальна місткість паливного бака: 3,6 дм³ (3,6 л)
- Діаметр трубки: 76 мм (3«)
- Максимальна висота доставки: 31 м
- Максимальна висота всмоктування: 7 м

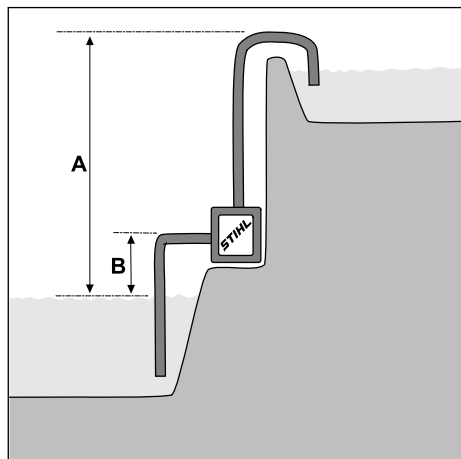

- A = висота подачі, B = висота всмоктування
- Максимальна продуктивність (V_{max}): 63 м³/год

Продуктивність залежить від висоти подачі.

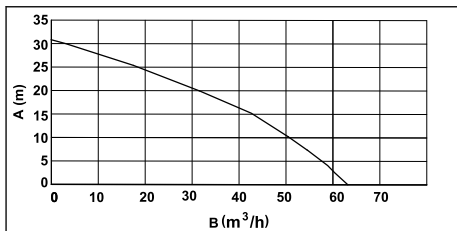

A = висота подачі, V = продуктивність

Розміри пристрою

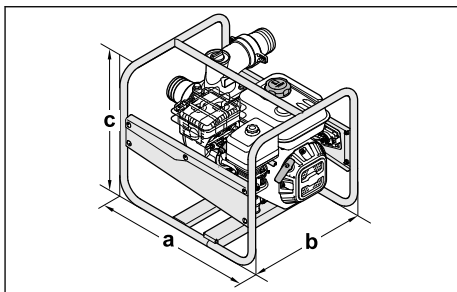

a = 54 см, b = 44 см, c = 45 см

18.2 Значення шуму

Показник K (відхилення) для рівнів гучності становить 3 дБ(A). Значення K (відхилення) для рівнів звукової потужності становить 3 дБ(A).

- Рівень звукового тиску L_{pA} виміряний відповідно до ISO 20361: 87 дБ(A)
- Рівень звукової потужності L_{WA} виміряний згідно з 2000/14/EC: 100,4 дБ(A)
- Рівень звукової потужності L_{WA} гарантовано згідно з 2000/14/EC: 103 дБ(A)

18.3 Показники емісії вихлопних газів

Емісії CO₂, визначені під час вимірювання методом ЕС для надання дозволу на викори-

стання, зазначені на сайті www.stihl.com/co2 в технічних даних для відповідного виробу.

Вимірjana емiсія CO₂ визначена на репрезентативному двигуні в лабораторних умовах відповідно до стандартного методу випробування та вона не є якоюсь явною або передбачуваною гарантією продуктивності конкретного двигуна.

У разі використання за призначенням та технічного обслуговування відповідно до цієї інструкції з експлуатації діючи вимоги до емiсії вихлопних газів виконуються. У разі внесення змін у конструкцію двигуна дозвіл на експлуатацію втрачає силу.

18.4 REACH

REACH означає розпорядження ЄС для реєстрації, оцінки та допуску хімікалій.

Інформація щодо виконання розпорядження REACH подана за посиланням www.stihl.com/reach.

18.5 Встановлена тривалість використання

Повна встановлена тривалість використання становить до 30 років.

Встановлена тривалість використання передбачає регулярне технічне обслуговування та догляд відповідно до вимог інструкції з експлуатації.

19 Комплектуючі та приладдя

19.1 Запасні частини та приладдя

STIHL Дані символи позначають оригінальні комплектуючі STIHL та оригінальне приладдя STIHL.

Компанія STIHL рекомендує використовувати оригінальні запчастини STIHL та оригінальне приладдя STIHL.

Незважаючи на постійне спостереження ринку, компанія STIHL не може оцінити надійність, безпеку та придатність запасних частин та приладдя інших виробників та не несе відповідальності за їх використання.

Оригінальні запчастини STIHL та оригінальне приладдя STIHL можна придбати у спеціалізованих дилерів STIHL.

20 Утилізація

20.1 Утилізація водяного насоса

Інформацію щодо утилізації можна отримати в місцевій адміністрації чи в офіційного дилера STIHL.

Неправильна утилізація може зашкодити здоров'ю та забруднити навколишнє середовище.

- ▶ Відправляйте продукцію STIHL, включно з упаковкою, у відповідний пункт збору для переробки відповідно до місцевих норм.
- ▶ Не утилізуйте з побутовим сміттям.

21 Сертифікат відповідності нормам ЄС

21.1 Водяний насос STIHL WP 600.0

STIHL Tirol GmbH
Hans Peter Stihl-Straße 5
6336 Langkampfen (Лангкампфен)

Австрія

заявляє під власну відповідальність, що

- Тип конструкції: водяний насос
- Номінальна потужність: 4,4 кВт
- Марка: STIHL
- Тип: WP 600.0
- Серійний ідентифікатор: VB04

відповідає релевантним положенням Директив 2000/14/EU, 2006/42/EC, 2011/65/EU і 2014/30/EU, було розроблено та виготовлено відповідно до версій зазначених нижче стандартів, чинних на дату виробництва: EN 809 і EN 55012.

Вимірjаний і гарантований рівень звукової потужності було визначено відповідно до Директиви 2000/14/EC, Додаток V.

- Вимірjаний рівень звукової потужності: 100,4 дБ(A)
- Гарантований рівень звукової потужності: 103 дБ(A)

Технічна документація зберігається в компанії STIHL Tirol GmbH.

Рік випуску та серійний номер вказано на водяному насосі.

Лангкампфен, 08.10.2021

STIHL Tirol GmbH

в. о. 

Matthias Fleischer, Керівник відділу розвитку продукції



в. о.

Sven Zimmermann, Начальник відділу якості

21.2 Знак відповідності



Інформація щодо сертифікатів та заяв про відповідність вимогам ЕАС, які підтверджують виконання технічних Директив та вимог Митного Союзу є на сайтах www.stihl.ru/eas або її можна замовити по телефону у відповідному національному представництві STIHL.  22.



Технічні Директиви та вимоги України виконуються.

22 Адреси

STIHL головний офіс

ANDREAS STIHL AG & Co. KG
Badstrasse 115
71336 Waiblingen
Німеччина

Дочірні компанії STIHL

РОСІЙСЬКА ФЕДЕРАЦІЯ

РОССИЙСКАЯ ФЕДЕРАЦИЯ
ООО "АНДРЕАС ШТИЛЬ МАРКЕТИНГ"
наб. Обводного канала, дом 60, литера А,
помещ. 1-Н, офис 200
192007 Санкт-Петербург, Россия
Горячая линия: +7 800 4444 180
Эл. почта: info@stihl.ru

УКРАЇНА

ТОВ «Андреас Штіль»
вул. Антонова 10, с. Чайки
08135 Київська обл., Україна
Телефон: +38 044 393-35-30
Факс: +380 044 393-35-70
Гаряча лінія: +38 0800 501 930
E-mail: info@stihl.ua

Представники STIHL

БІЛАРУСЬ

Представительство
ANDREAS STIHL AG & Co. KG
ул. К. Цеткин, 51-11а
220004 Минск, Беларусь
Горячая линия: +375 17 200 23 76

КАЗАХСТАН

Представительство
ANDREAS STIHL AG & Co. KG
ул. Шагабутдинова, 125А, оф. 2
050026 Алматы, Казахстан
Горячая линия: +7 727 225 55 17

Імпортери STIHL

РОСІЙСЬКА ФЕДЕРАЦІЯ

ООО "ШТИЛЬ ЗЮДВЕСТ"
350000, Российская Федерация,
г. Краснодар, ул. Западный обход, д. 36/1

ООО "ФЛАГМАН"
194292, Российская Федерация,
г. Санкт-Петербург, 3-ий Верхний переулоч, д.
16 литер А, помещение 38

ООО "ПРОГРЕСС"
107113, Российская Федерация,
г. Москва, ул. Маленковская, д. 32, стр. 2

ООО "АРНАУ"
236006, Российская Федерация,
г. Калининград, Московский проспект, д. 253,
офис 4

ООО "ИНКОР"
610030, Российская Федерация,
г. Киров, ул. Павла Корчагина, д. 15

ООО "ОПТИМА"
620030, Российская Федерация,
г. Екатеринбург, ул. Карьерная д. 2, Помеще-
ние 1

ООО "ТЕХНОТОРГ"
660112, Российская Федерация,
г. Красноярск, ул. Парашютная, д. 15

ООО "ЛЕСОТЕХНИКА"
664540, Российская Федерация,
с. Хомутово, ул. Чапаева, д. 1, оф. 39

УКРАЇНА

ТОВ «Андреас Штіль»
вул. Антонова 10, с. Чайки
08135 Київська обл., Україна

БІЛАРУСЬ

ООО «ПИЛАКОС»
ул. Тимирязева 121/4 офис 6
220020 Минск, Беларусь

УП «Беллесэкспорт»
ул. Скрыганова 6.403
220073 Минск, Беларусь

КАЗАХСТАН и КЫРГЫЗСТАН

ИП «ВОРОНИНА Д.И.»
пр. Райымбека 312
050005 Алматы, Казахстан

АРМЕНИЯ

ООО «ЮНИТУЛЗ»
ул. Г. Парпеци 22
0002 Ереван, Армения

nakan produk STIHL Anda dengan cara yang aman dan ramah lingkungan selama masa pakai yang lama.

Kami berterima kasih atas kepercayaan Anda dan berharap Anda bisa menikmati penggunaan produk STIHL.

Dr. Nikolas Stihl

PENTING! BACA DAN SIMPANLAH PETUNJUK SEBELUM MENGGUNAKAN PRODUK.

2 Informasi tentang panduan petunjuk ini

2.1 Dokumen yang berlaku

Petunjuk penggunaan ini adalah petunjuk pengoperasian yang asli dari produsen menurut Direktif Uni Eropa 2006/42/EC.

Peraturan keselamatan setempat berlaku.

- ▶ Selain panduan pengguna ini, baca, pahami dan simpan juga dokumen-dokumen berikut:
 - Petunjuk penggunaan dan kemasan selang yang digunakan
 - Petunjuk penggunaan mesin STIHL EHC 605.0/705.0

2.2 Identifikasi peringatan dalam teks

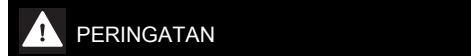

- Catatan menunjukkan bahaya yang bisa menyebabkan cedera serius atau kematian.
 - ▶ Tindakan di atas bisa menghindari cedera serius atau kematian.

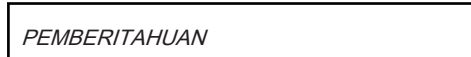

- Catatan menunjukkan bahaya yang bisa menyebabkan kerusakan properti.
 - ▶ Tindakan di atas bisa mencegah kerusakan properti.

2.3 Simbol dalam teks



Simbol ini merujuk ke suatu bab dalam panduan petunjuk ini.

Daftar isi

1	Kata Pengantar.....	258
2	Informasi tentang panduan petunjuk ini..	258
3	Ikhtisar.....	259
4	Petunjuk keselamatan.....	260
5	Siapkan pompa air untuk digunakan.....	264
6	Sambungkan ke sumber air.....	265
7	Isi bahan bakar pompa air dan isi oli mesin.....	266
8	Penyalan dan pematian mesin.....	267
9	Menguji pompa air.....	267
10	Bekerja dengan pompa air.....	267
11	Setelah bekerja.....	268
12	Pengangkutan.....	268
13	Penyimpanan.....	268
14	Pembersihan.....	268
15	Pemeliharaan.....	268
16	Perbaikan.....	269
17	Pemecahan masalah.....	269
18	Data-data teknis.....	270
19	Suku cadang dan aksesori.....	271
20	Pembuangan.....	271
21	Pernyataan kesesuaian UE.....	272
22	Pernyataan kesesuaian UKCA.....	272
23	Alamat.....	273

1 Kata Pengantar

Para pelanggan yang terhormat,

Kami merasa bangga atas keputusan Anda untuk memilih STIHL. Kami mengembangkan dan memproduksi produk bermutu tinggi sesuai dengan kebutuhan para pelanggan kami. Kami menciptakan produk dengan tingkat keandalan yang tinggi, bahkan di bawah tekanan ekstrem.

STIHL juga menghadirkan layanan bermutu tinggi. Dealer resmi kami bisa memberikan saran dan petunjuk yang bersifat kompeten serta dukungan teknis yang komprehensif.

STIHL secara tegas berkomitmen pada pendekatan yang berkelanjutan dan bertanggung jawab terhadap alam. Manual instruksi ini dimaksudkan untuk mendukung Anda dalam menggu-

3 Ikhtisar

3.1 Pompa air

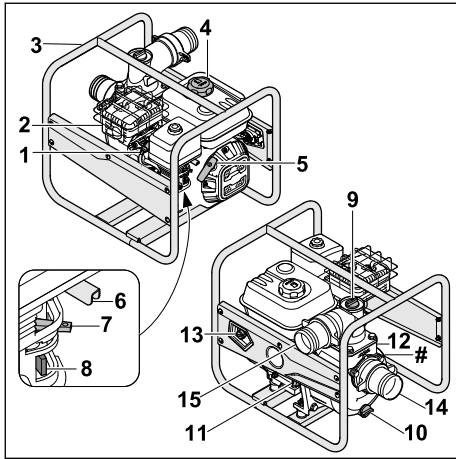

- 1 Konektor busi**
Konektor busi menghubungkan kabel pengapian ke busi.
- 2 Peredam**
Peredam mengurangi emisi suara pompa air.
- 3 Rangka**
Rangka berfungsi untuk perlindungan dan pengangkutan pompa air.
- 4 Penutupan tangki bahan bakar**
Tutup tangki bahan bakar menutup tangki bahan bakar.
- 5 Tuas flap starter**
Pegangan starter digunakan untuk menghidupkan mesin.
- 6 Tuas gas**
Throttle digunakan untuk mempercepat mesin.
- 7 Tuas flap starter**
Tuas flap starter digunakan untuk menghidupkan mesin.
- 8 Katup bahan bakar**
Katup bahan bakar menghambat suplai bahan bakar.
- 9 Sekrup penutup**
Sekrup penutup menutup lubang dari masuknya air.
- 10 Sekrup penutup**
Sekrup penutup menutup lubang agar air tidak keluar.

11 Penutup oli mesin depan

Penutup oli mesin menutup lubang dari masuknya oli mesin.

12 Penutup oli mesin belakang

Penutup oli mesin menutup lubang untuk pemeriksaan tingkat oli.

13 Sakelar utama

Sakelar utama digunakan untuk menyalakan dan mematikan mesin.

14 Lubang hisap

Lubang hisap digunakan untuk menyambungkan selang hisap.

15 Lubang pelepasan

Lubang pelepasan digunakan untuk menyambungkan selang pelepasan.

Papan nama dengan nomor mesin

3.2 Komponen untuk sambungan selang

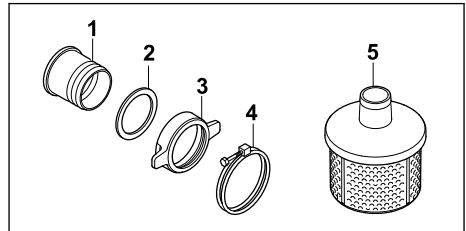

1 Nozel

Nozel digunakan untuk menyambungkan selang.

2 Seal

Seal digunakan untuk menyekat nozel.

3 Mur union

Mur union digunakan untuk mengencangkan nozel pada pompa air.

4 Klem

Klem digunakan untuk mengencangkan selang pada nozel.

5 Saringan kotoran

Saringan kotoran digunakan untuk menyaring air yang dihisap.

3.3 Simbol

Terdapat beberapa simbol pada pompa air, mesin atau leher pengisi oli, yang berarti berikut ini:



Tutup tangki bahan bakar dapat dibuka-tutup menggunakan kenob.



Pada saat mesin pembakaran dalam dinyalakan dalam keadaan dingin, choke akan diaktifkan.



Perhatikan jumlah pengisian oli mesin.



Baca, pahami, dan simpan petunjuk penggunaan.



Sebelum dinyalakan, mesin harus diisi oli mesin terlebih dahulu.



Simbol ini berarti tuas throttle.

4 Petunjuk keselamatan

4.1 Simbol peringatan

Berikut adalah arti simbol peringatan pada pompa air:



Patuhi petunjuk keselamatan dan tindakan yang harus dilakukan.



Baca, pahami, dan simpan petunjuk penggunaan.



Kenakan alat perlindungan pendengaran.



Jangan menghirup gas buang yang dihasilkan.



Jangan sentuh permukaan atas.



Jangan isi bahan bakar saat mesin menyala atau panas.

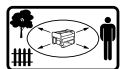

Jaga jarak dengan benda lain dan minta orang lain menjauh.

4.2 Kesesuaian penggunaan

Pompa air STIHL WP 600.0 adalah pompa yang ditujukan untuk air segar dengan ketinggian maksimum 31 m dan dari kedalaman maksimum 7 m. Pompa air hanya boleh digunakan untuk penggunaan yang dimaksudkan.

Pompa air STIHL WP 600.0 tidak ditujukan untuk penggunaan berikut:

- Pompa untuk bensin, oli, thinner, pelarut dan bahan-bahan lain yang serupa
- Pompa untuk asam, alkali, basa dan bahan-bahan lain yang mirip
- Pompa untuk bahan makanan cair
- Pompa untuk air laut
- Pompa untuk air dengan suhu di atas 40°C.

PEMBERITAHUAN

- Peraturan dan arahan pemerintah setempat berlaku untuk pengambilan air dari sumber air atas tanah.
 - ▶ Indahkan dan patuhi peraturan setempat.

▲ PERINGATAN

- Jika pompa air tidak digunakan sebagaimana mestinya, dapat terjadi kecelakaan atau kematian terhadap orang dan kerugian material.
 - ▶ Gunakan pompa air seperti yang dijelaskan dalam petunjuk penggunaan ini.

4.3 Persyaratan pengguna

▲ PERINGATAN

- Pengguna hanya dapat mengenali atau menilai risiko penggunaan pompa air dengan membaca petunjuk yang tersedia. Pengguna atau orang lain bisa terluka parah atau bahkan mati.



- ▶ Baca, pahami, dan simpan petunjuk penggunaan.

- ▶ Jika pompa air diberikan kepada orang lain, berikan juga petunjuk penggunaan.

- ▶ Pastikan bahwa pengguna memenuhi persyaratan berikut ini:

- Pengguna sudah beristirahat dengan cukup.
- Pengguna secara fisik, sensori, dan mental mampu mengoperasikan dan bekerja dengan pompa air. Jika pengguna memiliki keterbatasan fisik, sensori, atau mental, pengguna hanya boleh menggunakan peralatan dengan pengawasan atau di bawah petunjuk individu yang bertanggung jawab.

- Pengguna dapat mengenali dan menilai risiko penggunaan pompa air.
- Pengguna sudah berusia cukup - dewasa - atau pengguna dilatih dengan pengawasan dalam profesi yang sesuai dengan peraturan nasional.
- Pengguna telah menerima petunjuk penggunaan dari dealer STIHL atau tenaga spesialis sebelum menggunakan pompa air untuk pertama kalinya.
- Pengguna tidak berada di bawah pengaruh alkohol, obat-obatan medis, atau zat psikotropika.
 - ▶ Jika ada yang tidak jelas, konsultasikan dengan dealer resmi STIHL.
- Sitem pengapian pompa air dapat menghasilkan medan elektromagnetik. Medan elektromagnetik bisa memengaruhi alat pacu jantung. Pengguna bisa terluka parah atau mati.
 - ▶ Jika pengguna mengenakan alat pacu jantung: Pastikan bahwa alat pacu jantung tidak terpengaruh.

4.4 Pakaian dan Perlengkapan

▲ PERINGATAN

- Rambut panjang bisa tersangkut pada pompa air saat bekerja. Pengguna bisa terluka parah.
 - ▶ Ikat dan tata rambut yang panjang agar tidak menyentuh bagian bahu.
- Saat bekerja, pengguna dapat bersentuhan dengan air yang kotor air dapat keluar dari pompa air atau selang. Pengguna bisa terluka.
 - ▶ Kenakan kacamata pengaman yang ketat. Kacamata pengaman yang sesuai telah diuji dan memenuhi standar EN 166 atau sesuai dengan peraturan nasional dan tersedia secara komersial dengan label yang sesuai.
- Terdapat polusi suara - kebisingan - selama bekerja. Polusi suara bisa merusak pendengaran Anda.



- ▶ Kenakan alat perlindungan pendengaran.
- Pakaian yang tidak sesuai bisa tersangkut pada pompa air. Pengguna tanpa pakaian pelindung yang sesuai bisa terluka parah.
 - ▶ Kenakan pakaian yang ketat.
 - ▶ Lepaskan syal dan perhiasan.
- Pengguna bisa terpeleset jika mengenakan alas kaki yang tidak sesuai. Pengguna bisa terluka.
 - ▶ Kenakan sepatu yang sesuai dan tertutup dengan sol yang baik.

4.5 Area dan lingkungan kerja

▲ PERINGATAN

- Orang yang tidak terlibat, anak-anak dan hewan tidak dapat mengenali dan menilai risiko penggunaan pompa air. Individu yang tidak terlibat, anak-anak, dan hewan peliharaan bisa terluka parah dan kerusakan properti bisa terjadi.
 - ▶ Jauhkan individu yang tidak terlibat, anak-anak, dan hewan dari area kerja.
 - ▶ Jangan tinggalkan pompa air tanpa pengawasan.
 - ▶ Pastikan tidak ada anak-anak yang bermain dengan pompa air.
- Saat mesin menyala, gas buang bersuhu panas mengalir keluar dari peredam. Gas buang bersuhu panas bisa menjadi sumber pengapian bahan yang mudah terbakar dan menyebabkan kebakaran.
 - ▶ Jauhkan gas buang dari bahan yang mudah terbakar.

4.6 Kondisi aman

Pompa air berada dalam kondisi aman jika persyaratan-persyaratan berikut terpenuhi:

- Pompa air tidak rusak.
- Tidak ada bahan bakar yang keluar dari pompa air.
- Penutup tangki bahan bakar sudah tertutup.
- Pompa air bersih.
- Kendali peralatan berfungsi dengan baik dan tidak berubah.
- Selang yang terpasang kompatibel untuk digunakan bersama pompa air.
- Selang sudah terpasang dengan benar.
- Aksesoris yang terpasang adalah aksesoris asli STIHL.
- Aksesoris terpasang dengan benar.

▲ PERINGATAN

- Komponen bisa tidak berfungsi dengan baik, perangkat keselamatan bisa tidak aktif, dan bahan bakar bisa bocor dalam kondisi pengoperasian yang tidak aman. Orang di sekitar peralatan bisa terluka parah atau bahkan mati.
 - ▶ Lakukan pekerjaan dengan pompa air yang tidak rusak.
 - ▶ Jika ada bahan bakar yang keluar dari pompa air, jangan gunakan pompa air untuk bekerja dan hubungi dealer resmi STIHL.
 - ▶ Tutup tangki bahan bakar.
 - ▶ Jika pompa air kotor, bersihkan pompa air.

- ▶ Jangan melakukan modifikasi pada pompa air.
 - ▶ Jika elemen kontrol tidak berfungsi, jangan gunakan pompa air untuk bekerja.
 - ▶ Hanya gunakan selang yang kompatibel untuk penggunaan bersama pompa air.
 - ▶ Hanya gunakan aksesoris asli STIHL untuk pompa air ini.
 - ▶ Pasang selang dan aksesoris seperti dijelaskan dalam petunjuk penggunaan ini atau petunjuk penggunaan aksesoris terkait.
 - ▶ Jangan memasukkan benda asing ke lubang pompa air.
 - ▶ Ganti bagian yang menunjukkan tanda keausan atau kerusakan.
 - ▶ Jika ada yang tidak jelas, konsultasikan dengan dealer resmi STIHL.
- ▶ Tunggu sampai pompa air mendingin, lalu buka penutup tangki bahan bakar.
 - Pakaian yang terpapar pada bensin akan menjadi lebih mudah terbakar. Orang bisa terluka parah atau mati dan kerusakan properti bisa terjadi.
 - ▶ Jika pakaian terpapar pada bensin, ganti pakaian.
 - Bensin dapat membahayakan lingkungan sekitar.
 - ▶ Jangan menumpahkan bahan bakar.
 - ▶ Buang bensin dengan cara yang benar dan ramah lingkungan.
 - Jika bensin menyentuh kulit atau mata, kulit atau mata dapat mengalami iritasi.
 - ▶ Hindari sentuhan dengan bensin.
 - ▶ Jika terjadi kontak dengan kulit: Cuci area kulit yang terpapar dengan air dan sabun dalam jumlah yang banyak.
 - ▶ Jika terjadi kontak dengan mata: Bilas mata dengan air dalam jumlah yang banyak selama setidaknya 15 menit dan mintalah bantuan dokter.

4.7 Bahan bakar dan tangki

▲ PERINGATAN

- Bahan bakar yang digunakan untuk pompa air ini adalah bensin. Bensin sangat mudah terbakar. Apabila bensin terpapar langsung pada nyala api atau benda yang panas, bensin dapat menyebabkan kebakaran atau ledakan. Orang bisa terluka parah atau mati dan kerusakan properti bisa terjadi.
 - ▶ Jauhkan bensin dari suhu panas dan api.
 - ▶ Jangan menumpahkan bensin.
 - ▶ Jika bensin tumpah, bersihkan bensin dengan kain dan nyalakan mesin setelah seluruh bagian pompa air dan area sekitar pompa air telah kering.
 - ▶ Jangan merokok.
 - ▶ Jangan mengisi bahan bakar di dekat api.
 - ▶ Matikan mesin dan biarkan sejuk sebelum mengisi bahan bakar.
 - ▶ Apabila tangki harus dikuras, kuras tangki di luar.
 - ▶ Nyalakan mesin setidaknya 3 meter dari lokasi pengisian tangki.
 - ▶ Jangan pernah simpan pompa air berisi bensin di ruang tertutup.
- Upa bensin yang terhirup bisa menyebabkan keracunan.
 - ▶ Jangan hirup uap bensin.
 - ▶ Lakukan pengisian ulang di tempat yang berventilasi baik.
- Saat bekerja, pompa air akan memanaskan. Bensin dapat mengembang dan menyebabkan tekanan di dalam tangki bahan bakar. Jika tutup tangki bahan bakar dibuka, bensin dapat menyembur keluar dan terbakar. Bensin yang menyembur keluar dapat menimbulkan api. Pengguna bisa terluka parah.
- Sistem pengapian pompa air bisa menghasilkan percikan api. Percikan api bisa terlontar dan menyebabkan kebakaran serta ledakan di lingkungan yang mudah terbakar atau meledak. Orang bisa terluka parah atau mati dan kerusakan properti bisa terjadi.
 - ▶ Gunakan busi seperti yang dijelaskan dalam petunjuk penggunaan ini.
 - ▶ Putar dan kencangkan busi.
 - ▶ Tekan konektor busi dengan kuat.
- Apabila pompa air diisi bensin yang tidak sesuai untuk mesin, pompa air dapat mengalami kerusakan.
 - ▶ Gunakan bensin bermerk bebas timbal yang masih baru.
 - ▶ Ikuti saran dalam petunjuk penggunaan mesin.

4.8 Cara kerja

▲ PERINGATAN

- Apabila pengguna tidak menyalakan mesin dengan benar, pengguna bisa kehilangan kendali atas pompa air. Pengguna bisa terluka parah.
 - ▶ Nyalakan mesin seperti yang dijelaskan dalam petunjuk penggunaan ini.
- Apabila pompa air digunakan tanpa ada selang yang terpasang, pengguna dapat mengalami cedera di tangan pada lubang hisap dan lubang pelepasan. Pengguna bisa terluka parah.

- ▶ Hanya gunakan pompa air saat selang sudah terpasang.
- ▶ Jangan masukkan tangan ke lubang hisap dan lubang pelepasan.
- Gas buang dihasilkan saat mesin beroperasi. Gas buang yang terhirup bisa meracuni pekerja.



- ▶ Jangan menghirup gas buang yang dihasilkan.
- ▶ Gunakan pompa air di tempat yang berventilasi baik.
- ▶ Jangan gunakan pompa air untuk sumur.
- ▶ Jika Anda merasa mual, sakit kepala, mengalami gangguan penglihatan, gangguan pendengaran, atau merasa pusing: Hentikan pekerjaan dan kunjungi dokter.
- Jika pengguna mengenakan pelindung pendengaran dan mesin dioperasikan, pengguna bisa mendengar dan menilai polusi suara hingga batas tertentu.
 - ▶ Bekerjalah dengan tenang dan hati-hati.
- Jika pompa air berperilaku tidak normal saat bekerja, pompa air mungkin tidak berada dalam kondisi aman untuk digunakan. Orang bisa terluka parah dan kerusakan properti bisa terjadi.
 - ▶ Hentikan pekerjaan dan konsultasikan dengan dealer resmi STIHL.
- Air yang berada di lantai dan dalam komponen pompa air dapat membeku pada suhu di bawah 0 °C. Pengguna dapat terpeleset, jatuh dan terluka parah. Dapat terjadi kerugian material.
 - ▶ Jangan gunakan pompa air pada suhu di bawah 0 °C.
- Jika selang hisap atau selang tekanan ditarik, pompa air dapat bergerak dan jatuh. Dapat terjadi kerugian material.
 - ▶ Jangan tarik selang hisap atau selang tekanan.
- Jika pompa air digunakan pada permukaan yang miring atau tidak rata atau di tanah, pompa air dapat bergerak dan jatuh. Dapat terjadi kerugian material.
 - ▶ Gunakan pompa air di permukaan yang tidak miring, rata dan berlantai atau paving.
 - ▶ Amankan pompa air sedemikian rupa agar pompa tidak bisa bergerak.
- Jika pompa digunakan untuk menghisap fluida yang mudah terbakar atau meledak, dapat timbul kebakaran atau ledakan. Orang bisa terluka parah atau mati dan kerusakan properti bisa terjadi.
 - ▶ Jangan gunakan pompa untuk menghisap atau menyalurkan fluida yang mudah terbakar atau meledak.
- Jika pompa digunakan untuk menghisap fluida yang bersifat iritan, korosif dan beracun, akan timbul risiko kesehatan dan risiko kerusakan pada komponen pompa air. Orang bisa terluka parah atau mati dan kerusakan properti bisa terjadi.
 - ▶ Jangan gunakan pompa untuk menghisap fluida bersifat iritan, korosif atau beracun.
- Pompa air tidak bebas bakteri dan tidak aman untuk digunakan dengan bahan makanan. Jika pompa digunakan untuk menghisap bahan makanan, bahan makanan akan menjadi kotor.
 - ▶ Jangan gunakan pompa untuk menghisap atau menyalurkan bahan makanan.
- Jika sebelum mesin dinyalakan pompa air tidak berisi air, pompa air dapat mengalami kerusakan.
 - ▶ Isi pompa air dengan air sebelum mesin dinyalakan.
- Apabila saringan kotoran tidak dipasang, benda asing dapat terhisap ke dalam pompa air. Pompa air dapat mengalami penyumbatan atau kerusakan.
 - ▶ Pasang saringan kotoran.
- Mesin pompa air tidak kedap air. Apabila pompa air digunakan di dalam air, mesin akan mengalami kerusakan.
 - ▶ Gunakan pompa air di permukaan yang kering.
- Selang yang tidak diatur dengan benar dapat mengalami kerusakan dan membuat orang terpeleset. Orang dapat mengalami luka dan selang dapat mengalami kerusakan.
 - ▶ Atur dan tandai selang sedemikian rupa agar tidak dapat membuat orang terpeleset.
 - ▶ Atur selang sedemikian rupa agar selang tidak terlalu tegang atau kusut.
 - ▶ Atur selang sedemikian rupa agar selang tidak rusak, bengkok, terinjak atau tergerus.
 - ▶ Amankan selang dari suhu panas, oli dan bahan kimia.
- Jika ada orang yang duduk atau berdiri di atas pompa air, ia dapat menyentuh komponen perangkat yang panas dan menderita cedera serius. Jika ada benda yang ditaruh di atas pompa air, benda tersebut dapat jatuh dan menyebabkan cedera serius pada orang.
 - ▶ Jangan duduk atau berdiri di atas pompa air.
 - ▶ Jangan meletakkan atau menyimpan benda apa pun di atas pompa air.

4.9 Pengangkutan

▲ PERINGATAN

- Pompa air dapat terbalik atau bergeser selama proses pengangkutan. Orang bisa terluka dan kerusakan properti bisa terjadi.
 - ▶ Matikan mesin.
 - ▶ Amankan pompa air dengan tali pengikat, sabuk, atau jaring sehingga tidak terbalik dan tidak bergeser.
- Peredam dan mesin mungkin panas setelah mesin dinyalakan. Pengguna bisa mengalami luka bakar.
 - ▶ Angkat pompa air pada kerangkanya sedemikian rupa, sehingga peredam jauh dari badan.
- Air yang berada dalam komponen pompa air dapat membeku dalam suhu di bawah 0 °C. Pompa air dapat mengalami kerusakan.
 - ▶ Kuras pompa air.

4.10 Penyimpanan

▲ PERINGATAN

- Anak-anak tidak dapat mengenali dan menilai risiko dari penggunaan pompa air. Anak-anak bisa terluka parah.
 - ▶ Matikan mesin.
 - ▶ Jauhkan pompa air dari jangkauan anak-anak.
- Bagian kontak listrik pada pompa air dan komponen logam dapat mengalami korosi karena kelembapan. Pompa air dapat mengalami kerusakan.
 - ▶ Pastikan pompa air selalu bersih dan kering.
- Air yang berada dalam komponen pompa air dapat membeku dalam suhu di bawah 0 °C. Pompa air dapat mengalami kerusakan.
 - ▶ Kuras pompa air.

4.11 Pembersihan, perawatan, dan perbaikan

▲ PERINGATAN







- Jika mesin berjalan selama proses pembersihan, perawatan, atau perbaikan, pompa air bisa saja menyala secara mendadak. Orang bisa terluka parah dan kerusakan properti bisa terjadi.
 - ▶ Matikan mesin.
- Peredam dan mesin mungkin panas setelah mesin dinyalakan. Orang bisa mengalami luka bakar.

- ▶ Tunggu hingga peredam dan mesin menjadi sejuk.
- Agen pembersih yang keras, pembersihan dengan semprotan air jet, atau benda tajam bisa merusak pompa air atau selang. Jika pompa air atau selang tidak dibersihkan dengan benar, komponen mungkin tidak akan berfungsi dengan baik dan perangkat keselamatan mungkin akan tidak aktif. Orang bisa terluka parah atau mati.
 - ▶ Bersihkan pompa air seperti yang dijelaskan dalam petunjuk penggunaan ini.
 - ▶ Bersihkan selang seperti yang dijelaskan dalam petunjuk penggunaan ini.
- Jika pompa air atau selang tidak diservis atau diperbaiki seperti yang dijelaskan dalam petunjuk penggunaan ini, komponen dan perangkat keselamatan bisa tidak berfungsi dengan benar. Orang di sekitar peralatan bisa terluka parah atau bahkan mati.
 - ▶ Lakukan tindakan servis atau perbaikan terhadap pompa air seperti yang dijelaskan dalam petunjuk penggunaan ini.
 - ▶ Lakukan servis terhadap selang seperti yang dijelaskan dalam petunjuk penggunaan selang yang digunakan.

5 Siapkan pompa air untuk digunakan

5.1 Siapkan pompa air untuk digunakan

Tindakan berikut ini harus dilakukan sebelum memulai pekerjaan:

- ▶ Lepaskan bahan kemasan dan packing pengiriman.
- ▶ Pastikan pompa air berada dalam kondisi aman,  4.6.
- ▶ Bersihkan pompa air,  14.1.
- ▶ Sambungkan pompa air pada sumber air,  6.1.
- ▶ Isi rumah pompa air dengan air,  6.2.
- ▶ Isi bahan bakar pompa air,  7.1.
- ▶ Isi oli mesin,  7.2
- ▶ Periksa fungsi kendali,  9.1.
- ▶ Jika langkah-langkah tersebut tidak bisa dilakukan, jangan gunakan pompa air dan konsultasikan dengan dealer resmi STIHL.

6 Sambungkan ke sumber air

6.1 Sambungkan pompa air pada sumber air

Pompa air dapat menghisap air dari barel air hujan, reservoir, atau sumber air mengalir atau tenang.

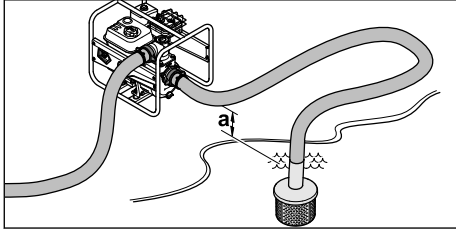

Agar air dapat dihisap, selisih tinggi antara pompa air dan sumber air tidak boleh melampaui tinggi penghisapan maksimum (a),  18.

Selang hisap harus selalu stabil tanpa disokong, agar tidak terjadi penurunan tekanan.

Saringan kotoran harus digunakan.

Memasang sambungan selang

- ▶ Matikan mesin.

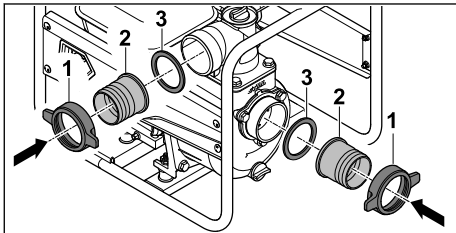

- ▶ Gunakan mur union (1) untuk menyambungkan nozel (2) dan seal (3).

Memasang selang

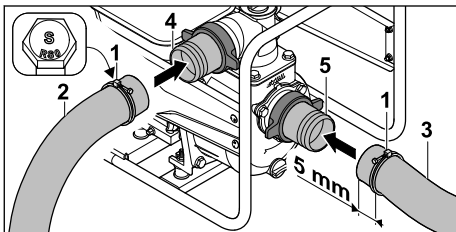

- ▶ Gunakan klem (1) pada selang tekanan (2) dan selang hisap (3).

- ▶ Sambungkan selang tekanan (2) dengan nozel (4).
- ▶ Sambungkan selang hisap (3) dengan nozel (5).

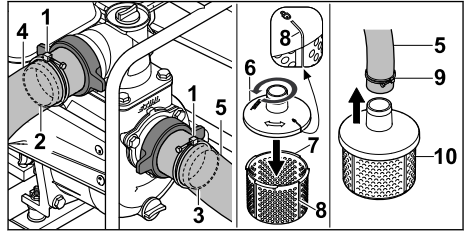

- ▶ Posisikan klem (1) di tengah-tengah badan nozel (2 dan 3).
- ▶ Pasang klem (1) hingga kencang. Selang tekanan (4) dan selang hisap (5) telah terpasang kencang ke pompa air.
- ▶ Tempatkan bagian atas saringan kotoran (6) di atas bagian bawah saringan kotoran (7) dan putar berlawanan arah jarum jam hingga tanda (8) pada bagian atas (6) dan bagian bawah (7) sejajar. Bagian atas (6) dan bagian bawah (7) saringan kotoran harus tersambung dengan kencang.
- ▶ Pasang klem (9) di ujung selang hisap (5)
- ▶ Sambungkan ujung selang hisap (5) dengan nozel saringan kotoran (10).
- ▶ Posisikan klem (9) di tengah-tengah nozel saringan kotoran (10).
- ▶ Kencangkan sekrup klem (10). Saringan kotoran (10) telah terpasang kencang pada selang hisap (5).
- ▶ Gantung saringan kotoran (10) di sumber air sedemikian rupa agar saringan kotoran (10) tidak menyentuh lantai.



PERINGATAN

- Saat pompa air beroperasi, jangan putus sambungan dengan sumber air dan jangan sampai sumber air habis. Pengoperasian dengan kondisi rumah pompa air tidak terisi sepenuhnya dapat menyebabkan kerusakan parah.

6.2 Isi rumah pompa air dengan air

PEMBERITAHUAN

- Rumah pompa air dikirim dalam keadaan kosong dan tidak berisi air. Agar air dapat dihisap dan dipompa ke saluran selang, pompa air harus diisi dengan air. Penyalaan mesin tanpa air atau dengan terlalu sedikit air dalam rumah pompa air dapat menyebabkan kerusakan pompa air.
 - ▶ Isi rumah pompa air dengan air sebelum proses penyalaan.

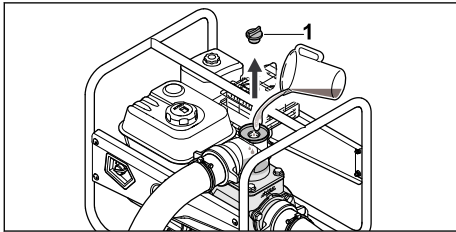

- ▶ Putar sekrup penutup (1) berlawanan arah jarum jam hingga sekrup penutup (1) dapat dilepas.
- ▶ Isi rumah pompa air dengan setidaknya 2,5 l air.
- ▶ Pasang sekrup penutup (1).
- ▶ Putar sekrup penutup (1) searah jarum jam dan kencangkan dengan tangan.

7 Isi bahan bakar pompa air dan isi oli mesin

7.1 Isi bahan bakar pompa air

PEMBERITAHUAN

- Apabila pompa air tidak diisi dengan bahan bakar yang sesuai, pompa air dapat mengalami kerusakan.
 - ▶ Ikuti petunjuk penggunaan mesin.
- ▶ Matikan mesin.
- ▶ Letakkan pompa air di permukaan yang rata sedemikian rupa agar tutup tangki bahan bakar menghadap ke atas.
- ▶ Bersihkan area di sekitar penutup tangki bahan bakar dengan kain yang lembap.

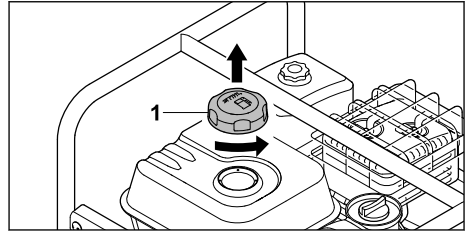

- ▶ Putar tutup tangki bahan bakar (1) berlawanan arah jarum jam hingga penutup tangki bahan bakar dapat dilepas.
- ▶ Lepaskan tutup tangki bahan bakar (1).
- ▶ Tuangkan bahan bakar dan pastikan tidak ada yang tumpah, serta pastikan berada pada jarak setidaknya 15 mm ke tepi tangki bahan bakar.

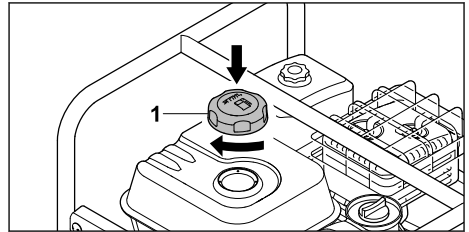

- ▶ Letakkan kembali tutup tangki bahan bakar (1) pada tangki bahan bakar.
- ▶ Putar tutup tangki bahan bakar (1) searah jarum jam dan kencangkan dengan tangan. Tangki bahan bakar tertutup.

7.2 Isi oli mesin

Oli mesin melumaskan sekaligus mendinginkan mesin.

Spesifikasi oli mesin dan kuantitas pengisian dapat dilihat dalam petunjuk penggunaan mesin.

PEMBERITAHUAN

- Mesin dikirim dalam keadaan kosong dan tidak berisi oli. Penyalaan mesin tanpa air atau dengan terlalu sedikit oli dapat menyebabkan kerusakan pompa air.
 - ▶ Sebelum proses penyalaan, periksa tingkat oli dan isi oli mesin jika diperlukan.
- ▶ Isi oli mesin seperti yang dijelaskan dalam petunjuk penggunaan mesin.

8 Penyalan dan pematian mesin

8.1 Menyalakan mesin

- ▶ Letakkan pompa air di permukaan yang rata.

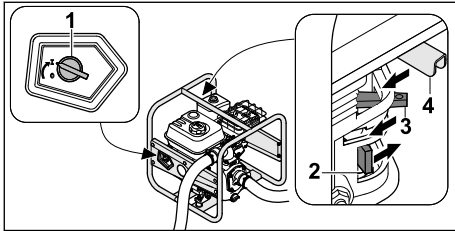

- ▶ Putar sakelar utama (1) ke angka .
- ▶ Gunakan katup bahan bakar (2) ke arah sesuai anak panah.
- ▶ Gunakan tuas flap starter (3) ke arah sesuai anak panah.
- ▶ Dorong tuas gas (4) ke arah sesuai anak panah.

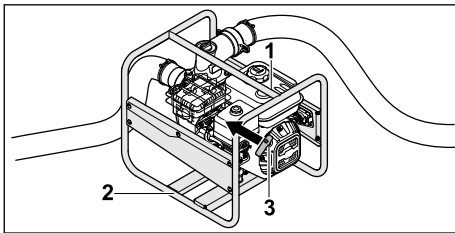

- ▶ Angkat pompa air ke bagian atas rangka (1) di atas lantai dengan tangan kiri dan injak bagian bawah rangka (2) dengan kaki kanan.
- ▶ Tarik gagang starter (3) secara perlahan dengan tangan kanan hingga Anda merasakan adanya hambatan.
- ▶ Tarik gagang starter (3) dengan cepat, dorong kembali, dan tarik lagi sampai mesin menyala.
- ▶ Dorong kembali tuas flap starter agar bahan bakar mesin tidak meluap.

8.2 Matikan mesin

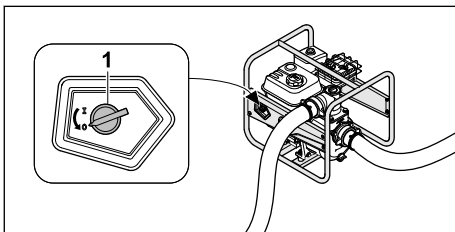

- ▶ Putar sakelar utama (1) ke angka 0. Mesin berhenti.

9 Menguji pompa air

9.1 Periksa fungsi kendali

- ▶ Menyalakan mesin.
- ▶ Putar sakelar utama ke angka 0. Mesin berhenti.
- ▶ Jika mesin tidak berhenti:
 - ▶ Bersihkan tap bahan bakar dan jangan gunakan pompa air dan konsultasikan dengan dealer resmi STIHL. Sakelar utama rusak.

10 Bekerja dengan pompa air

10.1 Mengamankan pompa air

- ▶ Amankan pompa air sedemikian rupa agar pompa tidak bisa bergerak.

10.2 Pasang selang hisap

Agar sekrup berulir lubang hisap tidak mendapat beban terlalu tinggi dan agar sealing tidak tertekan atau bergeser, taruh benda yang berukuran sesuai di bawah selang hisap.

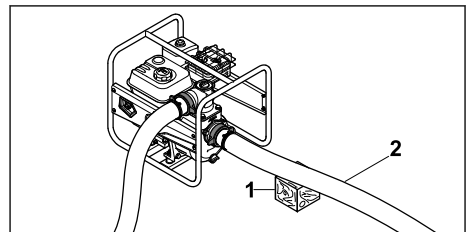

- ▶ Letakkan benda yang berukuran sesuai (1) di bawah selang hisap (2) sedemikian rupa agar aliran dalam selang lancar dan selang tidak berbelok.

10.3 Pompa

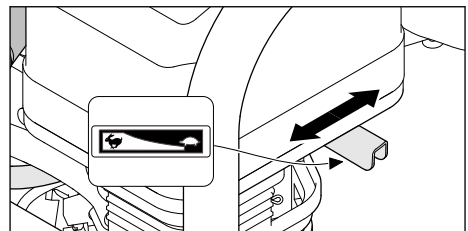

Daya pompa dapat diatur dengan menggerakkan tuas gas.

- ▶ Putar tuas gas pada posisi ➡. Daya pompa akan dikurangi.
- ▶ Putar tuas gas pada posisi ➡. Kinerja pompa akan ditambah.

11 Setelah bekerja

11.1 Setelah bekerja

- ▶ Sambungkan pompa air kepada sumber air sedemikian rupa, agar tidak ada pasir atau kotoran yang ikut terhisap.
- ▶ Menyalakan mesin.
Pasir dan kotoran akan keluar dari pompa air dan selang.
- ▶ Matikan mesin.
- ▶ Tunggu sampai pompa air dingin.

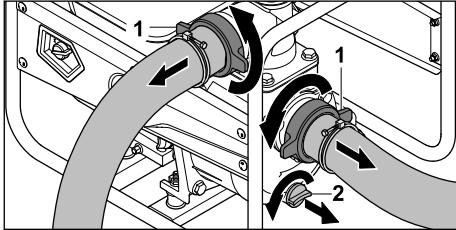

- ▶ Lepaskan mur union (1).
Selang telah lepas.
- ▶ Putar sekrup penutup (2) berlawanan arah jarum jam hingga sekrup penutup (2) dapat dilepas.
Air keluar dari pompa air.
- ▶ Miringkan pompa air ke arah depan hingga air terkuras habis.
- ▶ Tempatkan sekrup penutup (2).
- ▶ Putar sekrup penutup (2) searah jarum jam dan kencangkan dengan tangan.
- ▶ Apabila pompa air basah, keringkan pompa air.
- ▶ Bersihkan pompa air.

12 Pengangkutan

12.1 Pengangkutan pompa air

- ▶ Matikan mesin.

Mengangkat pompa air

- ▶ Angkat pompa air pada kerangkanya sedemikian rupa, sehingga peredam jauh dari badan.

Mengangkut pompa air dengan kendaraan

- ▶ Letakkan pompa air dalam keadaan berdiri dan pastikan pompa air tidak dapat terbalik atau bergeser.

13 Penyimpanan

13.1 Menyimpan pompa air

- ▶ Matikan mesin.
- ▶ Simpan pompa air dan pastikan persyaratan-persyaratan berikut terpenuhi:

- Pompa air tidak dapat terbalik dan bergerak.
- Pompa air berada di luar jangkauan anak-anak.
- Pompa air bersih dan kering.
- Suhu penyimpanan adalah -20 °C sampai +60 °C.
- ▶ Jika pompa air disimpan selama lebih dari 30 hari:
 - ▶ Buka penutup tangki bahan bakar.
 - ▶ Kosongkan tangki bahan bakar.
 - ▶ Tutup tangki bahan bakar.

14 Pembersihan

14.1 Bersihkan pompa air

- ▶ Matikan mesin.
- ▶ Tunggu sampai pompa air dingin.
- ▶ Bersihkan pompa air dengan kain lembab atau pelarut resin STIHL.
- ▶ Bersihkan slot ventilasi dengan sikat.

14.2 Bersihkan saringan kotoran

- ▶ Matikan mesin.
- ▶ Bilas saringan kotoran dengan air mengalir.

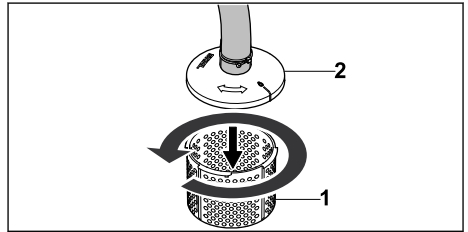

- ▶ Apabila terdapat kotoran tebal, putar bagian bawah saringan kotoran (1) berlawanan arah jarum jam hingga lepas dari bagian atas saringan kotoran (2), ambil, lalu bilas bagian dalamnya dengan air mengalir.

14.3 Bersihkan selang

- ▶ Matikan mesin.
- ▶ Bersihkan selang dengan kain lembab.
- ▶ Bilas selang dengan air.

15 Pemeliharaan

15.1 Interval pemeliharaan

Interval pemeliharaan tergantung pada kondisi lingkungan sekitar dan kondisi kerja. STIHL merekomendasikan interval pemeliharaan berikut ini:

Mesin

- ▶ Lakukan perawatan terhadap mesin seperti yang dijelaskan dalam petunjuk penggunaan mesin.

- ▶ Apabila pompa air rusak, jangan gunakan pompa air dan konsultasikan dengan dealer resmi STIHL.

Pompa air

- ▶ Pompa air harus diperiksa oleh teknisi dealer resmi STIHL setahun sekali.

16 Perbaikan

16.1 Perbaikan pompa air

Pengguna tidak diperbolehkan memperbaiki pompa air sendiri.

17 Pemecahan masalah

17.1 Pemecahan masalah pompa air

Masalah	Penyebab	Solusi
Mesin tidak bisa dinyalakan.	Tidak ada cukup bahan bakar di dalam tangki bahan bakar.	▶ Isi kembali bahan bakar pompa air.
	Karburator terlalu panas.	▶ Tunggu sampai pompa air dingin.
	Terjadi pembekuan pada karburator.	▶ Panaskan pompa air.
	Sakelar utama ada pada posisi 0.	▶ Nyalakan sakelar utama.
	Bahan bakar di dalam tangki berkualitas buruk, kotor atau basi.	▶ Gunakan bahan bakar bermerk (bensin bebas timbal) yang baru. ▶ Bersihkan karburator. ▶ Bersihkan saluran bahan bakar.
	Konektor busi lepas dari busi atau kabel busi tidak tersambung kencang pada konektor.	▶ Bersihkan atau ganti busi. ▶ Periksa sambungan antara kabel busi dan konektor.
	Busi terbakar, rusak atau celah elektroda tidak diatur dengan benar.	▶ Bersihkan atau ganti busi. ▶ Atur celah elektroda.
	Bila mesin kebanjiran bahan bakar.	▶ Lepaskan busi dan keringkan, pastikan sakelar utama pada posisi 0 dan lepaskan kabel starter dari busi yang sudah dilepas.
	Filter udara kotor.	▶ Bersihkan atau ganti filter udara.
	Tingkat oli pada mesin terlalu rendah.	▶ Isi oli mesin.
Mesin susah dinyalakan atau kinerja motor berkurang.	Terdapat air dalam tangki bahan bakar atau karburator atau karburator macet.	▶ Kuras tangki bahan bakar, bersihkan saluran bahan bakar dan karburator.
	Tangki bahan bakar kotor.	▶ Bersihkan tangki bahan bakar.
	Busi terbakar.	▶ Bersihkan atau ganti busi.
	Bahan bakar yang digunakan tidak tepat.	▶ Periksa bahan bakar.
	Filter udara kotor.	▶ Bersihkan atau ganti filter udara.

Masalah	Penyebab	Solusi
Mesin terlalu panas.	Sirip pendingin kotor.	► Bersihkan sirip pendingin.
Mesin berjalan dengan kasar.	Bahan bakar yang digunakan tidak tepat.	► Periksa bahan bakar.
	Tidak ada cukup bahan bakar di dalam tangki bahan bakar.	► Isi kembali bahan bakar pompa air.
	Filter udara kotor.	► Bersihkan atau ganti filter udara.
Mesin berhenti saat pengoperasian.	Tingkat oli pada mesin terlalu rendah dan sensor tekanan oli mematikan mesin.	► Isi kembali oli mesin.
	Tidak ada cukup bahan bakar di dalam tangki bahan bakar.	► Isi kembali bahan bakar pompa air.
Muncul asap tebal.	Tingkat oli pada mesin terlalu tinggi.	► Kurangi oli mesin.
	Filter udara kotor.	► Bersihkan atau ganti filter udara.
Saat pompa air digunakan, getaran terlalu kuat.	Peredam getaran aus.	► Ganti peredam getaran.
Pompa air tidak dapat memompa air.	Saringan kotoran atau selang tersumbat.	► Bersihkan saringan kotoran dan selang.
	Jumlah air kurang.	► Pastikan jumlah air yang tersedia mencukupi.
	Tidak ada air dalam pompa air.	► Sambungkan pompa air kepada sumber air. ► Isi pompa air dengan air.
	Ketinggian maksimum kepala pelepasan atau ketinggian maksimum kepala hisap terlampaui.	► Jangan lampau ketinggian maksimum kepala pelepasan atau ketinggian maksimum kepala hisap.  18
	Selang hisap kusut.	► Gunakan selang hisap yang tetap stabil tanpa sokongan.
	Selang hisap tidak kedap air atau tidak tersambung dengan benar.	► Periksa selang hisap dan sambungannya.

18 Data-data teknis

18.1 Pompa air STIHL WP 600.0

- Kapasitas: 212 cm³
- Daya (P) menurut ISO 8893: 4,4 kW
- Kecepatan pengisian daya (n) 3600 /min
- Putaran maksimum saat idle (n₀): 3850 /min
- Berat (m) dengan tangki bahan bakar kosong: 29 kg
- Kapasitas maksimal tangki bahan bakar: 3,6 dm³ (3,6 l)
- Diameter nozel: 76mm(3)
- Tinggi maksimum kepala pelepasan: 31m
- Tinggi maksimum kepala hisap: 7 m

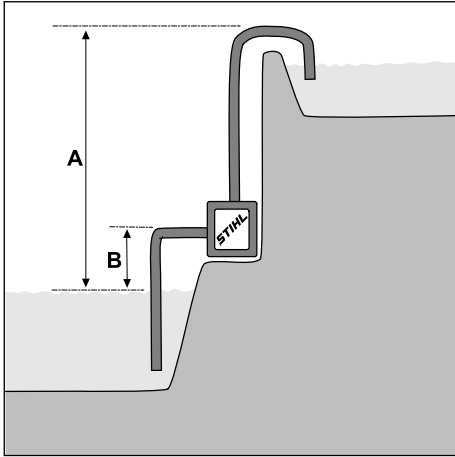

A = Tinggi kepala pelepasan, B = Kepala hisap
 – Kapasitas pengiriman (V_{maks}): 63 m³/h

Output bergantung pada tinggi kepala pelepasan.

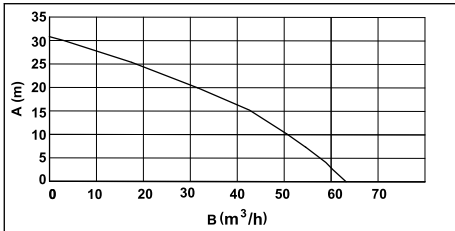

A = Tinggi kepala pelepasan, B = Kepala hisap

Dimensi perangkat

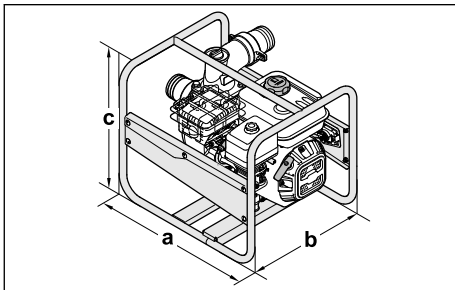

a = 54 cm, b = 44 cm, c = 45 cm

18.2 Tingkat kebisingan

Nilai K untuk tingkat tekanan bunyi adalah 3 dB(A). Nilai K untuk tingkat kekuatan suara adalah 3 dB(A).

- Tingkat tekanan suara L_{pA} diukur menurut ISO 20361: 8786 dB(A)
- Tingkat daya suara L_{WA} diukur menurut 2000/14/EG: 100,4 dB(A)
- Tingkat daya suara L_{WA} dijamin sesuai dengan 2000/14/EG: 103 dB(A)

18.3 Tingkat emisi gas buang

Nilai CO₂ yang diukur dalam prosedur persetujuan Uni Eropa diberikan dalam data teknis yang terkait dengan produk di www.stihl.com/co2.

Nilai CO₂ yang diukur ditentukan dengan mesin sampel menurut prosedur pengujian standar dalam kondisi dan lingkungan laboratorium, dan bukan merupakan jaminan kinerja, baik secara sururat maupun tersirat untuk mesin tertentu.

Penggunaan dan perawatan yang dimaksudkan yang tercantum dalam petunjuk penggunaan ini memenuhi persyaratan emisi gas buang yang berlaku. Perubahan yang dilakukan pada mesin akan membatalkan izin pengoperasiannya.

18.4 REACH

REACH mengacu pada peraturan UE tentang pendaftaran, evaluasi, dan persetujuan bahan kimia.

Informasi tentang kepatuhan terhadap peraturan REACH bisa ditemukan di www.stihl.com/reach.

19 Suku cadang dan aksesoris

19.1 Suku cadang dan aksesoris

STIHL  Simbol ini mengidentifikasi suku cadang STIHL dan aksesoris STIHL yang asli.

STIHL merekomendasikan penggunaan suku cadang STIHL dan aksesoris STIHL yang asli.

Suku cadang dan aksesoris dari pabrikan lain tidak dapat dinilai oleh STIHL terkait dengan keandalan, keamanan, dan kesesuaian, meskipun pemantauan pasar sedang berlangsung, dan STIHL tidak dapat menjamin penggunaannya.

Suku cadang STIHL dan aksesoris STIHL yang asli tersedia di dealer resmi STIHL.

20 Pembuangan

20.1 Pembuangan pompa air

Informasi mengenai pembuangan tersedia dari perwakilan setempat atau dealer resmi STIHL.

Pembuangan yang tidak benar dapat membahayakan kesehatan dan mencemari lingkungan.

- ▶ Bawa produk STIHL beserta kemasannya sesuai peraturan setempat ke titik pengumpulan untuk daur ulang sampah.
- ▶ Jangan buang bersama sampah rumah tangga.

21 Pernyataan kesesuaian UE

21.1 Pompa air STIHL WP 600.0

STIHL Tirol GmbH
Hans Peter Stihl-Straße 5
6336 Langkampfen

Austria

menyatakan bertanggung jawab secara penuh bahwa

- Model: Pompa air
- Daya pengenal: 4,4 kW
- Merek: STIHL
- Jenis: WP 600.0
- Nomor seri: VB04

mematuhi ketentuan yang relevan dalam Directive 2000/14/EU, 2006/42/EC, 2011/65/EU dan 2014/30/EU dan telah dikembangkan dan diproduksi sesuai dengan versi standar berikut yang berlaku pada tanggal produksi: EN 809 dan EN 55012.

Pengukuran tingkat kebisingan dilakukan sesuai ketentuan dan dijamin mematuhi Peraturan 2000/14/EG, Lampiran V.

- Tingkat daya suara yang diukur: 100,4 dB(A)
- Tingkat daya suara yang dijamin: 103 dB(A)

Dokumen teknis disimpan oleh STIHL Tirol GmbH.

Tahun pembuatan dan nomor mesin tercetak pada pompa air.

Langkampfen, 08.10.2021

STIHL Tirol GmbH

i. V. 

Matthias Fleischer, Kepala pengembangan produk

i. V. 

Sven Zimmermann, Manajer Senior Divisi Jaminan Kualitas

22 Pernyataan kesesuaian UKCA

22.1 Pompa air STIHL WP 600.0

STIHL Tirol GmbH
Hans Peter Stihl-Straße 5
6336 Langkampfen

Austria

menyatakan bertanggung jawab secara penuh bahwa

- Model: Pompa air
- Daya pengenal: 4,4 kW
- Merek: STIHL
- Jenis: WP 600.0
- Nomor seri: VB04

mematuhi ketentuan dalam Undang-undang Inggris Noise Emission in the Environment by Equipment for use Outdoors Regulations 2001, Supply of Machinery (Safety) Regulations 2008, Electromagnetic Compatibility Regulations 2016 dan The Restriction of the Use of Certain Hazardous Substances in Electrical and Electronic Equipment Regulations 2012 dikembangkan dan diproduksi sesuai dengan setiap versi standar berikut yang berlaku pada tanggal produksi: EN 809 dan EN 55012.

Penentuan tingkat kebisingan yang diukur dan dijamin mematuhi Undang-undang Inggris Noise Emission in the Environment by Equipment for use Outdoors Regulations 2001, Schedule 8.

- Tingkat daya suara yang diukur: 100,4 dB(A)
- Tingkat daya suara yang dijamin: 103 dB(A)

Dokumen teknis disimpan oleh STIHL Tirol GmbH.

Tahun pembuatan dan nomor mesin tercetak pada pompa air.

Langkampfen, 01.07.2022

STIHL Tirol GmbH

i. V.



Matthias Fleischer, Kepala pengembangan produk

i. V.



Sven Zimmermann, Manajer Senior Divisi
Jaminan Kualitas

23 Alamat

www.stihl.com

Πίνακας περιεχομένων

1	Πρόλογος.....	273
2	Πληροφορίες σχετικά με αυτό το εγχειρίδιο οδηγιών.....	273
3	Περιεχόμενα.....	274
4	Προφυλάξεις ασφαλείας.....	275
5	Προετοιμασία αντλίας νερού για χρήση...280	
6	Σύνδεση σε πηγή νερού.....	280
7	Ανεφοδιασμός αντλίας νερού και πλήρωση λιπαντικού κινητήρα.....	282
8	Εκκίνηση και σβήσιμο του κινητήρα.....	282
9	Έλεγχος αντλίας νερού.....	283
10	Εργασία με την αντλία νερού.....	283
11	Μετά την εργασία.....	283
12	Μεταφορά.....	284
13	Φύλαξη.....	284
14	Καθάρισμα.....	284
15	Συντήρηση.....	284
16	Επισκευή.....	284
17	Αντιμετώπιση βλαβών.....	285
18	Τεχνικά χαρακτηριστικά.....	286
19	Ανταλλακτικά και παρελκόμενα.....	287
20	Απόρριψη.....	288
21	Δήλωση συμμόρφωσης ΕΕ.....	288
22	Πιστοποιητικό συμβατότητας UKCA.....	288
23	Διευθύνσεις.....	289

1 Πρόλογος

Αγαπητέ πελάτη,

Ευχαριστούμε που επιλέξατε την STIHL για την αγορά σας. Στόχος μας είναι να σχεδιάζουμε και να κατασκευάζουμε προϊόντα κορυφαίας ποιότητας, που ανταποκρίνονται στις ανάγκες των πελατών μας. Έτσι δημιουργούμε προϊόντα με υψηλή αξιοπιστία, ακόμα και κάτω από ακραίες συνθήκες χρήσης.

Παράλληλα, η STIHL παρέχει σέρβις κορυφαίας ποιότητας. Οι πιστοποιημένοι αντιπρόσωποί μας

μπορούν να σας προσφέρουν έγκυρες συμβουλές, εκπαίδευση και πλήρη τεχνική υποστήριξη.

Η STIHL δηλώνει ρητά την προσήλωσή της στη βιώσιμη και υπεύθυνη χρήση των φυσικών πόρων. Οι παρούσες οδηγίες χρήσης θα σας βοηθήσουν να χρησιμοποιήσετε το προϊόν STIHL σας για πολλά χρόνια με ασφάλεια και με σεβασμό στο περιβάλλον.

Σας ευχαριστούμε για την εμπιστοσύνη και ευχόμαστε η χρήση των προϊόντων STIHL να είναι για εσάς μια ευχάριστη εμπειρία.



Δρ Nikolas Stihl

ΣΗΜΑΝΤΙΚΟ! ΔΙΑΒΑΣΤΕ ΤΟ ΕΓΧΕΙΡΙΔΙΟ ΑΥΤΟ ΠΡΙΝ ΑΠΟ ΤΗ ΧΡΗΣΗ ΚΑΙ ΦΥΛΑΞΤΕ ΤΟ.

2 Πληροφορίες σχετικά με αυτό το εγχειρίδιο οδηγιών

2.1 Ισχύοντα έγγραφα

Οι παρούσες οδηγίες χρήσης αποτελούν μετάφραση των πρωτότυπων οδηγιών λειτουργίας του κατασκευαστή, σύμφωνα με τον Κανονισμό της ΕΕ 2006/42/EC.

Ισχύουν οι τοπικοί κανόνες ασφαλείας.

- ▶ Εκτός από τις παρούσες οδηγίες χρήσης διαβάστε, κατανοήστε και φυλάξτε τα εξής έγγραφα:
 - Οδηγίες χρήσης και συσκευασία του χρησιμοποιούμενου εύκαμπτου σωλήνα
 - Οδηγίες χρήσης κινητήρα STIHL EHC 605.0/705.0

2.2 Χρήση προειδοποιητικών συμβόλων στο κείμενο

ΠΡΟΕΙΔΟΠΟΙΗΣΗ

- Το σύμβολο αυτό χρησιμοποιείται για την επισήμανση κινδύνων που μπορεί να οδηγήσουν σε σοβαρό τραυματισμό ή θάνατο.
 - ▶ Τα μέτρα που περιγράφονται μπορούν να αποτρέψουν σοβαρούς τραυματισμούς και θανατηφόρα ατυχήματα.

ΣΗΜΕΙΩΣΗ

- Το σύμβολο αυτό χρησιμοποιείται για την επισημάνση κινδύνων που μπορούν να προκαλέσουν υλικές ζημιές.
 - ▶ Τα μέτρα που περιγράφονται μπορούν να αποτρέψουν υλικές ζημιές.

2.3 Σύμβολα στο κείμενο

Αυτό το σύμβολο παραπέμπει σε ένα κεφάλαιο στις παρούσες οδηγίες χρήσης.

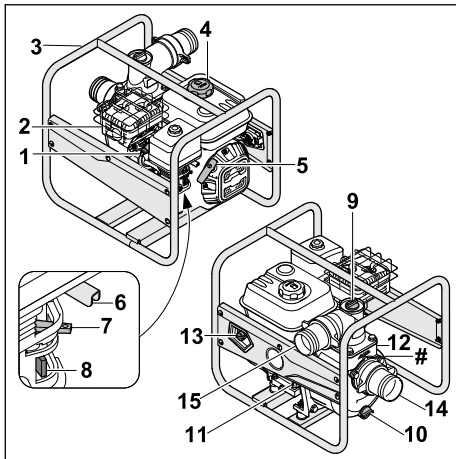
3 Περιεχόμενα**3.1 Αντλία νερού****1 Κάλυμμα μπουζί**

Το κάλυμμα μπουζί συνδέει το καλώδιο ανάφλεξης με το μπουζί.

2 Σιγαστήρας εξάτμισης

Ο σιγαστήρας εξάτμισης μειώνει τις εκπομπές θορύβου της αντλίας νερού.

3 Πλαίσιο

Το πλαίσιο χρησιμοποιείται για την προστασία και τη μεταφορά της αντλίας νερού.

4 Τάπα ρεζερβουάρ καυσίμου

Το καπάκι του ρεζερβουάρ καυσίμου κλείνει το ρεζερβουάρ καυσίμου.

5 Λαβή εκκίνησης

Η λαβή εκκίνησης προορίζεται για την εκκίνηση του κινητήρα.

6 Μοχλός γκαζιού

Ο μοχλός γκαζιού προορίζεται για την επιτάχυνση του κινητήρα.

7 Μοχλός κλαπέτου εκκίνησης

Ο μοχλός κλαπέτου εκκίνησης προορίζεται για την εκκίνηση του κινητήρα.

8 Βάνα καυσίμου

Η βάνα καυσίμου διακόπτει την παροχή καυσίμου.

9 Βίδα ασφάλισης

Η βίδα ασφάλισης κλείνει το άνοιγμα για την πλήρωση νερού.

10 Βίδα ασφάλισης

Η βίδα ασφάλισης κλείνει το άνοιγμα για την εκκένωση του νερού.

11 Τάπα λιπαντικού κινητήρα μπροστά

Η τάπα λιπαντικού κινητήρα κλείνει το άνοιγμα για την πλήρωση του λιπαντικού κινητήρα.

12 Τάπα λιπαντικού κινητήρα πίσω

Η τάπα λιπαντικού κινητήρα κλείνει το άνοιγμα για τον έλεγχο της στάθμης λαδιού.

13 Κεντρικός διακόπτης

Ο κεντρικός διακόπτης προορίζεται για τη θέση του κινητήρα εντός κι εκτός λειτουργίας.

14 Άνοιγμα αναρρόφησης

Το άνοιγμα αναρρόφησης χρησιμοποιείται για τη σύνδεση του εύκαμπτου σωλήνα αναρρόφησης.

15 Άνοιγμα εξόδου

Το άνοιγμα εξόδου χρησιμοποιείται για τη σύνδεση του εύκαμπτου σωλήνα πίεσης.

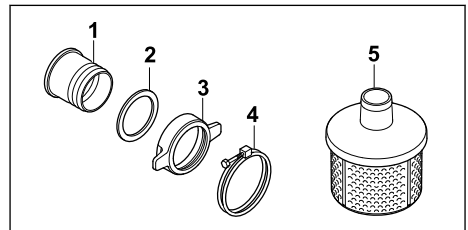
Πινακίδα ισχύος με αριθμό εργαλείου**3.2 Εξαρτήματα για τη σύνδεση των εύκαμπτων σωλήνων****1 Στόμιο**

Το στόμιο χρησιμοποιείται για τη σύνδεση ενός εύκαμπτου σωλήνα.

2 Μόνωση

Το στεγανοποιητικό στοιχείο σφραγίζει το στόμιο.

3 Παξιμάδι

Το παξιμάδι στερεώνει το στόμιο στην αντλία νερού.

4 Σφικκτήρας

Ο σφικκτήρας στερεώνει τον εύκαμπτο σωλήνα στο στόμιο.

5 Καλάθι αναρρόφησης

Το καλάθι αναρρόφησης φιλτράρει το νερό που αναρροφάται.

3.3 Σύμβολα

Τα σύμβολα μπορεί να είναι τοποθετημένα στην αντλία νερού, στον κινητήρα ή στο στόμιο πλήρωσης λαδιού κι έχουν την εξής σημασία:



Η βάνα καυσίμου ανοίγει ή κλείνει με μετακίνηση του ρυθμιστή.



Κατά την θέση του κρύου κινητήρα εσωτερικής καύσης σε λειτουργία θα πρέπει να ενεργοποιηθεί το κλαπέτο εκκίνησης.



Προσέξτε την ποσότητα πλήρωσης για το λιπαντικό κινητήρα.



Διαβάστε, κατανοήστε και φυλάξτε τις οδηγίες χρήσης.



Πριν από την εκκίνηση, ο κινητήρας πρέπει να είναι ανεφοδιασμένος με λιπαντικό κινητήρα.



Αυτό το σύμβολο υποδεικνύει τον μοχλό για τη ρύθμιση γκαζιού.

4 Προφυλάξεις ασφαλείας**4.1 Προειδοποιητικά σύμβολα**

Τα προειδοποιητικά σύμβολα στην αντλία νερού έχουν την εξής σημασία:



Προσέξτε όλες τις υποδείξεις ασφαλείας και τα μέτρα που πρέπει να ληφθούν.



Διαβάστε, κατανοήστε και φυλάξτε τις οδηγίες χρήσης.



Φοράτε μέσα προστασίας ακοής.



Μην εισπνέετε καυσαέρια.



Μην αγγίζετε τις θερμές επιφάνειες.



Μην ανεφοδιάζετε με καύσιμο όταν ο κινητήρας λειτουργεί ή είναι ζεστός.

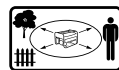

Κρατήστε απόσταση από αντικείμενα και κρατήστε μακριά τα άλλα άτομα.

4.2 Προβλεπόμενη χρήση

Η αντλία νερού STIHL WP 600.0 χρησιμοποιείται για την άντληση γλυκού νερού σε μέγιστο ύψος 31 m και από μέγιστο βάθος 7 m. Η αντλία νερού μπορεί να χρησιμοποιηθεί μόνο ως μεμονωμένη μονάδα.

Η αντλία νερού STIHL WP 600.0 δεν επιτρέπεται να χρησιμοποιηθεί για τις ακόλουθες εφαρμογές:

- Άντληση βενζίνης, λαδιού, αραιωτικών, διαλυτών και παρόμοιων υλικών
- Άντληση οξέων, αλκαλίων, βάσεων και παρόμοιων υλικών
- Άντληση υγρών τροφίμων
- Άντληση θαλασσινού νερού
- Άντληση νερού με θερμοκρασία άνω των 40 °C.

ΣΗΜΕΙΩΣΗ

- Οι τοπικοί κανονισμοί και οδηγίες καθορίζουν τη λήψη επιφανειακών υδάτων.
 - ▶ Τηρείτε και συμμορφώνεστε με τους τοπικούς κανονισμούς.

▲ ΠΡΟΕΙΔΟΠΟΙΗΣΗ

- Εάν η αντλία νερού δεν χρησιμοποιηθεί με τον προβλεπόμενο τρόπο, ενδέχεται να προκληθούν σοβαροί ή θανάσιμοι τραυματισμοί και υλικές ζημιές.
 - ▶ Χρησιμοποιήστε την αντλία νερού με τον τρόπο που περιγράφεται στις παρούσες οδηγίες χρήσης.

4.3 Απαιτήσεις από τον χρήστη**▲ ΠΡΟΕΙΔΟΠΟΙΗΣΗ**

- Οι χρήστες που δεν έχουν ενημερωθεί για τη χρήση δεν μπορούν να αντιληφθούν ή να εκτιμήσουν τους κινδύνους που απορρέουν από

την αντλία νερού. Ο χρήστης και άλλα άτομα μπορεί να τραυματιστούν σοβαρά ή θανάσιμα.



► Διαβάστε, κατανοήστε και φυλάξτε τις οδηγίες χρήσης.

- Εάν η αντλία νερού παραδοθεί σε άλλο άτομο: Παραδώστε μαζί και τις οδηγίες χρήσης.
- Βεβαιωθείτε ότι ο χρήστης πληροί τις εξής προϋποθέσεις:
 - Ο χρήστης είναι ξεκούραστος.
 - Ο χρήστης έχει τις σωματικές, πνευματικές και αισθητηριακές ικανότητες να χρησιμοποιήσει την αντλία νερού και να εργαστεί με αυτή. Εάν ο χρήστης έχει περιορισμένες σωματικές, πνευματικές ή αισθητηριακές ικανότητες, τότε επιτρέπεται να εργαστεί μόνο υπό την επίβλεψη ενός αρμόδιου ατόμου.
 - Ο χρήστης μπορεί να αντιληφθεί και να αξιολογήσει τους κινδύνους που απορρέουν από την αντλία νερού.
 - Ο χρήστης είναι ενήλικας ή ο χρήστης εκπαιδεύεται επαγγελματικά υπό επίβλεψη, σύμφωνα με τους εθνικούς κανονισμούς.
 - Ο χρήστης έχει λάβει ενημέρωση από έναν εμπορικό αντιπρόσωπο της STIHL ή άλλο εξειδικευμένο άτομο, προτού εργαστεί για πρώτη φορά με την αντλία νερού.
 - Ο χρήστης δεν βρίσκεται υπό την επίπληξη οισοπνεύματος, φαρμάκων ή ναρκωτικών ουσιών.
- Εάν υπάρχουν ασάφειες: Επικοινωνήστε με έναν εμπορικό αντιπρόσωπο της STIHL.
- Το σύστημα ανάφλεξης της αντλίας νερού παράγει ένα ηλεκτρομαγνητικό πεδίο. Το ηλεκτρομαγνητικό πεδίο μπορεί να επηρεάσει τους βηματοδότες. Ο χρήστης μπορεί να τραυματιστεί σοβαρά ή θανάσιμα.
 - Εάν ο χρήστης φέρει βηματοδότη: Βεβαιωθείτε ότι δεν επηρεάζεται ο βηματοδότης.

4.4 Ενδυμασία και εξοπλισμός

▲ ΠΡΟΕΙΔΟΠΟΙΗΣΗ

- Κατά τη διάρκεια της εργασίας, τα μακριά μαλλιά ενδέχεται να μπλεχτούν στην αντλία νερού. Ο χρήστης μπορεί να τραυματιστεί σοβαρά.
 - Δέστε τα μακριά μαλλιά και στερεώστε τα έτσι, ώστε να βρίσκονται επάνω από τους ώμους.
- Κατά τη διάρκεια της εργασίας, ο χρήστης μπορεί να έρθει σε επαφή με ακάθαρτο νερό ή

να εκτοξευθεί νερό από την αντλία νερού ή τους εύκαμπτους σωλήνες. Ο χρήστης μπορεί να τραυματιστεί.

- Φοράτε προστατευτικά γυαλιά που εφαρμόζουν καλά. Στο εμπόριο διατίθενται κατάλληλα προστατευτικά γυαλιά που συμμορφώνονται με το πρότυπο EN 166 ή τους εθνικούς κανονισμούς και φέρουν την αντίστοιχη σήμανση.
- Κατά την εργασία παράγεται θόρυβος. Ο θόρυβος μπορεί να βλάψει την ακοή.
 - Φοράτε μέσα προστασίας ακοής.



- Τα ακατάλληλα ρούχα μπορεί να παγιδευτούν στην αντλία νερού. Οι χρήστες χωρίς κατάλληλο ρουχισμό μπορεί να τραυματιστούν σοβαρά.
 - Φοράτε στενά ρούχα.
 - Βγάλτε τα μαντήλια και τα κοσμήματα.
- Εάν ο χρήστης φορά ακατάλληλα υποδήματα, μπορεί να γλιστρήσει. Ο χρήστης μπορεί να τραυματιστεί.
 - Φοράτε κλειστά, σταθερά υποδήματα με αντιολισθητικές σόλες.

4.5 Περιοχή εργασίας και περιβάλλον

▲ ΠΡΟΕΙΔΟΠΟΙΗΣΗ

- Τα άτομα που δεν συμμετέχουν στις εργασίες, τα παιδιά και τα ζώα δεν μπορούν να αντιληφθούν και να εκτιμήσουν τους κινδύνους που απορρέουν από την αντλία νερού. Τα άτομα που δεν συμμετέχουν στις εργασίες, τα παιδιά και τα ζώα μπορεί να τραυματιστούν σοβαρά και να προκληθούν υλικές ζημιές.
 - Κρατήστε μακριά από την επικίνδυνη περιοχή τα άτομα που δεν συμμετέχουν στις εργασίες, τα παιδιά και τα ζώα.
 - Μην αφήνετε χωρίς επίτηρηση την αντλία νερού.
 - Βεβαιωθείτε, ότι τα παιδιά δεν μπορούν να παίξουν με την αντλία νερού.
- Όταν ο κινητήρας είναι σε λειτουργία, από τον σιγαστήρα εξάτμισης εξέρχονται θερμά καυσαέρια. Τα θερμά καυσαέρια μπορούν να προκαλέσουν ανάφλεξη εύφλεκτων υλικών και να προκαλέσουν πυρκαγιές.
 - Διατηρείτε το ρεύμα καυσαερίων μακριά από εύφλεκτα υλικά.

4.6 Ασφαλής κατάσταση

Η αντλία νερού βρίσκεται σε ασφαλή κατάσταση όταν πληρούνται οι εξής προϋποθέσεις:

- Η αντλία νερού δεν έχει ζημιές.
- Δεν εξέρχεται καύσιμο από την αντλία νερού.
- Η τάπα του ρεζερβουάρ καυσίμου είναι κλειστή.
- Η αντλία νερού είναι καθαρή.
- Τα χειριστήρια λειτουργούν και δεν έχουν τροποποιηθεί.
- Έχουν τοποθετηθεί εύκαμπτοι σωλήνες που είναι κατάλληλοι για χρήση σε αντλίες νερού.
- Οι εύκαμπτοι σωλήνες είναι σωστά τοποθετημένοι.
- Έχει τοποθετηθεί γνήσιος πρόσθετος εξοπλισμός STIHL για αυτήν την αντλία νερού.
- Ο πρόσθετος εξοπλισμός είναι σωστά τοποθετημένος.

▲ ΠΡΟΕΙΔΟΠΟΙΗΣΗ

- Τα εξαρτήματα δεν μπορούν να λειτουργήσουν πλέον σωστά όταν δεν βρίσκονται σε ασφαλή κατάσταση, ενώ ενδέχεται να θεθούν εκτός λειτουργίας και οι διατάξεις ασφαλείας και να εξέλθει καύσιμο. Μπορεί να προκληθούν σοβαροί ή θανάσιμοι τραυματισμοί.
 - ▶ Εργάζεστε μόνο με την αντλία νερού όταν αυτή δεν έχει υποστεί ζημιά.
 - ▶ Εάν διαρρεύσει καύσιμο από την αντλία νερού: Μην εργάζεστε με την αντλία νερού και επικοινωνήστε με έναν εμπορικό αντιπρόσωπο της STIHL.
 - ▶ Κλείστε την τάπα του ρεζερβουάρ καυσίμου.
 - ▶ Εάν η αντλία νερού είναι λερωμένη: Καθαρίστε την αντλία νερού.
 - ▶ Μην τροποποιείτε την αντλία νερού.
 - ▶ Εάν τα χειριστήρια δεν λειτουργούν: Μην εργάζεστε με την αντλία νερού.
 - ▶ Τοποθετήστε μόνο εύκαμπτους σωλήνες που είναι κατάλληλοι για χρήση σε αντλίες νερού.
 - ▶ Τοποθετείτε γνήσιο πρόσθετο εξοπλισμό STIHL για αυτήν την αντλία νερού.
 - ▶ Τοποθετείτε τους εύκαμπτους σωλήνες και τον πρόσθετο εξοπλισμό με τον τρόπο που περιγράφεται στις παρούσες οδηγίες χρήσης ή στις οδηγίες χρήσης του πρόσθετου εξοπλισμού.
 - ▶ Μην τοποθετείτε αντικείμενα στα ανοίγματα της αντλίας νερού.
 - ▶ Αντικαταστήστε τις φθαρμένες ή ελαττωματικές πινακίδες υποδείξεων.
 - ▶ Εάν υπάρχουν ασάφειες: Επικοινωνήστε με έναν εμπορικό αντιπρόσωπο της STIHL.

4.7 Καύσιμο και ανεφοδιασμός

▲ ΠΡΟΕΙΔΟΠΟΙΗΣΗ

- Το καύσιμο που χρησιμοποιείται για αυτήν την αντλία νερού είναι η βενζίνη. Η βενζίνη είναι εξαιρετικά εύφλεκτη. Σε περίπτωση που η βενζίνη έρθει σε επαφή με ανοικτή φλόγα ή θερμά αντικείμενα, μπορεί να προκαλέσει πυρκαγιές ή εκρήξεις. Μπορεί να προκληθούν σοβαροί ή θανάσιμοι τραυματισμοί και υλικές ζημιές.
 - ▶ Προστατέψτε τη βενζίνη από τη θερμότητα και τη φωτιά.
 - ▶ Μην χύνετε τη βενζίνη.
 - ▶ Σε περίπτωση που χυθεί βενζίνη: Σκουπίστε τη βενζίνη με ένα πανί και επιχειρήστε να θέσετε τον κινητήρα σε λειτουργία αφού στεγνώσουν όλα τα μέρη της αντλίας νερού και η περιοχή γύρω από την αντλία νερού.
 - ▶ Μην καπνίζετε.
 - ▶ Μην ανεφοδιάζετε καύσιμο κοντά σε φωτιά.
 - ▶ Πριν από τον ανεφοδιασμό καυσίμου σβήστε τον κινητήρα και αφήστε τον να κρυώσει.
 - ▶ Σε περίπτωση που το ρεζερβουάρ πρέπει να εκκενωθεί: εκκενώστε το σε ανοικτό χώρο.
 - ▶ Εκκινείτε τον κινητήρα σε απόσταση τουλάχιστον 3 m από τον χώρο του ανεφοδιασμού.
 - ▶ Ποτέ μην αποθηκεύετε την αντλία νερού μέσα σε κλειστούς χώρους όταν υπάρχει βενζίνη στο ρεζερβουάρ.
- Η εισπνοή αναθυμιάσεων βενζίνης μπορεί να προκαλέσει δηλητηρίαση.
 - ▶ Μην εισπνέετε αναθυμιάσεις βενζίνης.
 - ▶ Πραγματοποιείτε τον ανεφοδιασμό σε καλά αεριζόμενο χώρο.
- Κατά τη διάρκεια εργασίας, η αντλία νερού θερμαίνεται. Η βενζίνη διαστέλλεται και στο ρεζερβουάρ καυσίμου μπορεί να προκύψει υπερπίεση. Όταν ανοιχτεί η τάπα του ρεζερβουάρ καυσίμου, μπορεί να εκτοξευτεί βενζίνη. Μπορεί να προκληθεί ανάφλεξη της βενζίνης που έχει διαρρεύσει. Ο χρήστης μπορεί να τραυματιστεί σοβαρά.
 - ▶ Αφήστε πρώτα την αντλία νερού να κρυώσει και μετά ανοίξτε την τάπα του ρεζερβουάρ καυσίμου.
- Τα ρούχα που έρχονται σε επαφή με βενζίνη γίνονται πιο εύφλεκτα. Μπορεί να προκληθούν σοβαροί ή θανάσιμοι τραυματισμοί και υλικές ζημιές.
 - ▶ Σε περίπτωση που τα ρούχα έρθουν σε επαφή με βενζίνη: Αλλάξτε ρούχα.

- Η βενζίνη μπορεί να θέσει σε κίνδυνο το περιβάλλον.
 - ▶ Μην χύνετε το καύσιμο.
 - ▶ Απορρίψτε τη βενζίνη όπως προβλέπεται και με φιλικό προς το περιβάλλον τρόπο.
- Σε περίπτωση που η βενζίνη έρθει σε επαφή με το δέρμα ή τα μάτια, μπορεί να προκληθούν ερεθισμοί.
 - ▶ Αποφύγετε την επαφή με τη βενζίνη.
 - ▶ Εάν τα υγρά έχουν έρθει σε επαφή με το δέρμα: Ξεπλύνετε τα σημεία του δέρματος με άφθονο νερό και σαπούνι.
 - ▶ Εάν τα υγρά έχουν έρθει σε επαφή με τα μάτια: Ξεπλύνετε τα μάτια με άφθονο νερό για τουλάχιστον 15 λεπτά και μεταβείτε σε έναν γιατρό.
- Η διάταξη ανάφλεξης της αντλία νερού δημιουργεί σπινθήρες. Οι σπινθήρες μπορεί να διαφύγουν και να προκαλέσουν πυρκαγιές και εκρήξεις σε περιβάλλον όπου υπάρχει κίνδυνος ανάφλεξης ή έκρηξης. Μπορεί να προκληθούν σοβαροί ή θανασιμοί τραυματισμοί και υλικές ζημιές.
 - ▶ Χρησιμοποιήστε τα μπουζί που περιγράφονται σε αυτές τις οδηγίες χρήσης.
 - ▶ Βιδώστε και σφίξτε καλά το μπουζί.
 - ▶ Πιέστε καλά το κάλυμμα μπουζί.
- Αν η αντλία νερού ανεφοδιαστεί με βενζίνη που δεν είναι κατάλληλη για τον κινητήρα, η αντλία νερού μπορεί να υποστεί ζημιά.
 - ▶ Χρησιμοποιείτε πάντοτε φρέσκο, αμόλυβδο επάνυμο καύσιμο.
 - ▶ Τηρείτε τις υποδείξεις στις οδηγίες χρήσης του κινητήρα.

4.8 Εργασία

▲ ΠΡΟΕΙΔΟΠΟΙΗΣΗ

- Αν ο χρήστης δεν εκκινήσει σωστά τον κινητήρα, μπορεί να χάσει τον έλεγχο της αντλίας νερού. Ο χρήστης μπορεί να τραυματιστεί σοβαρά.
 - ▶ Εκκινήστε τον κινητήρα με τον τρόπο που περιγράφεται στις παρούσες οδηγίες χρήσης.
- Εάν η αντλία νερού τεθεί σε λειτουργία χωρίς τοποθετημένους εύκαμπτους σωλήνες, ο χρήστης μπορεί να βάλει τα χέρια του στο άνοιγμα εισαγωγής και στο άνοιγμα εξαγωγής. Ο χρήστης μπορεί να τραυματιστεί σοβαρά.
 - ▶ Λειτουργήστε την αντλία νερού μόνο με συνδεδεμένους τους εύκαμπτους σωλήνες.
 - ▶ Μην βάζετε τα χέρια σας στο άνοιγμα εισαγωγής ή στο άνοιγμα εξαγωγής.
- Όταν ο κινητήρας είναι σε λειτουργία, παράγονται καυσαέρια. Η εισπνοή καυσαερίων μπορεί να προκαλέσει δηλητηρίαση.
 - ▶ Μην εισπνέετε καυσαέρια.



- ▶ Εργάζεστε με την αντλία νερού σε καλά αεριζόμενο χώρο.
- ▶ Μην εργάζεστε σε πηγάδι με την αντλία νερού.
- ▶ Αν παρουσιάσετε αδιαθεσία, πονοκέφαλο, προβλήματα όρασης, προβλήματα ακοής ή ναυτία: Τερματίστε την εργασία και απευθυνθείτε σε γιατρό.
- Όταν ο χρήστης φορά προστασία ακοής και ο κινητήρας είναι σε λειτουργία, ο χρήστης ενδέχεται να αντιλαμβάνεται και να αξιολογεί τους θορύβους σε περιορισμένο βαθμό.
 - ▶ Εργάζεστε ήρεμα και προσεκτικά.
- Εάν η αντλία νερού παρουσιάζει ασυνήθιστη συμπεριφορά κατά τη διάρκεια εργασίας, ενδέχεται να βρίσκεται σε μη ασφαλή κατάσταση. Μπορεί να προκληθούν σοβαροί τραυματισμοί και υλικές ζημιές.
 - ▶ Τερματίστε την εργασία και επικοινωνήστε με έναν εμπορικό αντιπρόσωπο της STIHL.
- Σε θερμοκρασίες κάτω των 0 °C το νερό μπορεί να παγώσει στο έδαφος και στα εξαρτήματα της αντλίας νερού. Ο χρήστης μπορεί να γλιστρήσει, να πέσει και να τραυματιστεί σοβαρά. Μπορεί να προκληθούν υλικές ζημιές.
 - ▶ Μην χρησιμοποιείτε την αντλία νερού σε θερμοκρασίες κάτω των 0 °C.
- Εάν τραβηχτεί ο εύκαμπος σωλήνας αναρρόφησης ή ο εύκαμπος σωλήνας πίεσης, η αντλία νερού μπορεί να μετακινηθεί και να πέσει. Μπορεί να προκληθούν υλικές ζημιές.
 - ▶ Μην τραβάτε τον εύκαμπο σωλήνα αναρρόφησης ή τον εύκαμπο σωλήνα πίεσης.
- Εάν η αντλία νερού τοποθετηθεί σε επικλινή, ανώμαλη ή ασταθή επιφάνεια, ενδέχεται να μετακινηθεί και να πέσει. Μπορεί να προκληθούν υλικές ζημιές.
 - ▶ Τοποθετήστε την αντλία νερού σε οριζόντια, επίπεδη και σταθερή επιφάνεια.
 - ▶ Ασφαλίστε την αντλία νερού ώστε να μην μπορεί να μετακινηθεί.
- Τα αντλούμενα εύφλεκτα και εκρηκτικά υγρά μπορούν να προκαλέσουν πυρκαγιές και εκρήξεις. Μπορεί να προκληθούν σοβαροί ή θανασιμοί τραυματισμοί και υλικές ζημιές.
 - ▶ Μην αντλείτε εύφλεκτα ή εκρηκτικά υγρά.
- Τα αντλούμενα ερεθιστικά, διαβρωτικά και τοξικά υγρά μπορεί να θέσουν σε κίνδυνο την υγεία και να προκαλέσουν βλάβες στα εξαρτή-

ματα της αντλίας νερού. Μπορεί να προκληθούν σοβαροί ή θανάσιμοι τραυματισμοί και υλικές ζημιές.

- ▶ Μην αντλείτε ερεθιστικά, διαβρωτικά ή τοξικά υγρά.
- Η αντλία νερού δεν είναι αποστειρωμένη και δεν είναι ασφαλής για τα τρόφιμα. Εάν απορροφηθούν υγρά τρόφιμα, αυτά θα μολυνθούν.
 - ▶ Μην αναρροφάτε ή μην αντλείτε υγρά τρόφιμα.
- Εάν η αντλία νερού δεν είναι πληρωμένη με νερό πριν από την εκκίνηση του κινητήρα μπορεί να υποστεί ζημιά.
 - ▶ Γεμίστε την αντλία νερού με νερό πριν θέσετε τον κινητήρα σε λειτουργία.
- Εάν το καλάθι αναρρόφησης δεν είναι τοποθετημένο, μπορεί να αναρροφηθούν αντικείμενα στην αντλία νερού. Η αντλία νερού μπορεί να βουλώσει ή να καταστραφεί.
 - ▶ Τοποθετήστε το καλάθι αναρρόφησης.
- Ο κινητήρας της αντλίας νερού δεν είναι αδιάβροχος. Εάν η αντλία νερού τοποθετηθεί μέσα σε νερό, μπορεί να προκληθεί βλάβη στον κινητήρα.
 - ▶ Λειτουργήστε την αντλία νερού σε στεγνή επιφάνεια.
- Οι λάθος τοποθετημένοι εύκαμπτοι σωλήνες μπορεί να υποστούν ζημιές ενώ μπορούν να σκοπτάψουν άτομα σε αυτούς. Μπορεί να τραυματιστούν άτομα και να προκληθούν ζημιές στους εύκαμπτους σωλήνες.
 - ▶ Τοποθετήστε τους εύκαμπτους σωλήνες και τοποθετήστε σημάσεις για μην μπορούν να σκοπτάψουν άτομα σε αυτούς.
 - ▶ Τοποθετήστε τους εύκαμπτους σωλήνες με τέτοιο τρόπο ώστε να μην μπορούν να τεντωθούν ή να τυλιχτούν.
 - ▶ Τοποθετήστε τους εύκαμπτους σωλήνες με τέτοιο τρόπο ώστε να μην μπορούν να υποστούν ζημιά, να σακίσουν, να πατηθούν ή να τριφτούν κάπου.
 - ▶ Προσατέψτε τους εύκαμπτους σωλήνες από τη θερμότητα, τα λάδια και τα χημικά.
- Εάν καθίσουν ή σταθούν άτομα επάνω στην αντλία νερού, μπορεί να έρθουν σε επαφή με θερμά μέρη της συσκευής και να τραυματιστούν σοβαρά. Εάν τοποθετηθούν αντικείμενα επάνω στην αντλία νερού, μπορεί αυτά να πέσουν και να προκαλέσουν σοβαρούς τραυματισμούς.
 - ▶ Μην κάθεστε ή μην στέκεστε επάνω στην αντλία νερού.
 - ▶ Μην τοποθετείτε ή μην αφήνετε αντικείμενα επάνω στην αντλία νερού.

4.9 Μεταφορά

▲ ΠΡΟΕΙΔΟΠΟΙΗΣΗ

- Κατά τη μεταφορά, η αντλία νερού μπορεί να ανατραπεί ή να μετακινηθεί. Μπορεί να προκληθούν τραυματισμοί και υλικές ζημιές.
 - ▶ Σβήστε τον κινητήρα.
 - ▶ Ασφαλίστε την αντλία νερού με ιμάντες πρόσδεσης, λουριά ή δίχτυ, έτσι ώστε να μην μπορεί να ανατραπεί και να μετακινηθεί.
- Αφού ο κινητήρας τεθεί σε λειτουργία, ο σιγαστήρας εξάτμισης και ο κινητήρας μπορεί να είναι θερμοί. Ο χρήστης μπορεί να υποστεί εγκαύματα.
 - ▶ Μεταφέρετε την αντλία νερού από το πλαίσιο με τέτοιο τρόπο, ώστε ο σιγαστήρας εξάτμισης να είναι στραμμένος μακριά από το σώμα.
- Το νερό μπορεί να παγώσει στα εξαρτήματα της αντλίας νερού σε θερμοκρασίες κάτω των 0 °C. Η αντλία νερού μπορεί να υποστεί ζημιές.
 - ▶ Αδειάστε την αντλία νερού.

4.10 Φύλαξη

▲ ΠΡΟΕΙΔΟΠΟΙΗΣΗ

- Τα παιδιά δεν μπορούν να αντιληφθούν και να αξιολογήσουν τους κινδύνους που ενέχει η αντλία νερού. Τα παιδιά μπορεί να τραυματιστούν σοβαρά.
 - ▶ Σβήστε τον κινητήρα.
 - ▶ Φυλάσσετε την αντλία νερού μακριά από παιδιά.
- Οι ηλεκτρικές επαφές της αντλίας νερού και τα μεταλλικά μέρη μπορεί να οξειδωθούν από την υγρασία. Η αντλία νερού μπορεί να υποστεί ζημιές.
 - ▶ Φυλάξτε την αντλία νερού σε καθαρό και στεγνό μέρος.
- Το νερό μπορεί να παγώσει στα εξαρτήματα της αντλίας νερού σε θερμοκρασίες κάτω των 0 °C. Η αντλία νερού μπορεί να υποστεί ζημιές.
 - ▶ Αδειάστε την αντλία νερού.

4.11 Καθαρισμός, συντήρηση και επισκευή

▲ ΠΡΟΕΙΔΟΠΟΙΗΣΗ

- Αν κατά τη διάρκεια του καθαρισμού, της συντήρησης ή της επισκευής τεθεί σε λειτουργία ο κινητήρας, η αντλία νερού μπορεί να τεθεί ακούσια σε κίνηση. Μπορεί να προκληθούν σοβαροί τραυματισμοί και υλικές ζημιές.

- ▶ Σβήστε τον κινητήρα.
- Αφού ο κινητήρας τεθεί σε λειτουργία, ο σιγαστήρας εξάτμισης και ο κινητήρας μπορεί να είναι θερμοί. Μπορεί να προκληθούν εγκαύματα.
 - ▶ Περιμένετε, μέχρι να κρυώσουν ο σιγαστήρας εξάτμισης και ο κινητήρας.
- Τα ισχυρά καθαριστικά και ο καθαρισμός με δέσμη νερού ή με αιχμηρά αντικείμενα μπορεί να προκαλέσουν ζημιές στην αντλία νερού ή τους εύκαμπτους σωλήνες. Εάν η αντλία νερού ή οι εύκαμπτοι σωλήνες δεν καθαριστούν σωστά, μπορεί ορισμένα εξαρτήματα να μην λειτουργούν πλέον σωστά και να τεθούν εκτός λειτουργίας και οι διατάξεις ασφαλείας. Μπορεί να προκληθούν σοβαροί τραυματισμοί.
 - ▶ Καθαρίστε την αντλία νερού με τον τρόπο που περιγράφεται στις παρούσες οδηγίες χρήσης.
 - ▶ Καθαρίστε τους εύκαμπτους σωλήνες με τον τρόπο που περιγράφεται στις παρούσες οδηγίες χρήσης.
- Εάν η αντλία νερού ή οι εύκαμπτοι σωλήνες δεν συντηρηθούν ή επισκευαστούν με τον τρόπο που περιγράφεται στις παρούσες οδηγίες χρήσης, μπορεί ορισμένα εξαρτήματα να μην λειτουργούν πλέον σωστά και να τεθούν εκτός λειτουργίας και οι διατάξεις ασφαλείας. Μπορεί να προκληθούν σοβαροί ή θανάσιμοι τραυματισμοί.
 - ▶ Συντηρείτε ή επισκευάζετε την αντλία νερού με τον τρόπο που περιγράφεται στις παρούσες οδηγίες χρήσης.
 - ▶ Συντηρείτε τους εύκαμπτους σωλήνες όπως περιγράφεται στις οδηγίες χρήσης των χρησιμοποιούμενων εύκαμπτων σωλήνων.

5 Προετοιμασία αντλίας νερού για χρήση

5.1 Προετοιμασία αντλίας νερού για χρήση

Πριν από κάθε έναρξη εργασίας θα πρέπει να εκτελεστούν τα παρακάτω βήματα:

- ▶ Αφαιρέστε το υλικό συσκευασίας και τις ασφάλειες μεταφοράς.
- ▶ Βεβαιωθείτε ότι η αντλία νερού βρίσκεται σε ασφαλή κατάσταση, **14.6**.
- ▶ Καθαρίστε την αντλία νερού, **14.1**.
- ▶ Συνδέστε την αντλία νερού σε πηγή νερού, **6.1**.
- ▶ Γεμίστε το περίβλημα της αντλίας νερού με νερό, **6.2**.
- ▶ Ανεφοδιάστε την αντλία νερού με καύσιμο, **7.1**.

- ▶ Γεμίστε το λιπαντικό κινητήρα, **7.2**.
- ▶ Ελέγξτε τα χειριστήρια, **9.1**.
- ▶ Εάν δεν είναι δυνατή η εκτέλεση των βημάτων: Μην χρησιμοποιείτε την αντλία νερού και επικοινωνήστε με έναν εμπορικό αντιπρόσωπο της STIHL.

6 Σύνδεση σε πηγή νερού

6.1 Σύνδεση αντλίας νερού σε πηγή νερού

Η αντλία νερού μπορεί να αντλήσει νερό από βαρέλια όμβριων υδάτων, από δεξαμενές και από τρεχούμενα ή στάσιμα νερά.

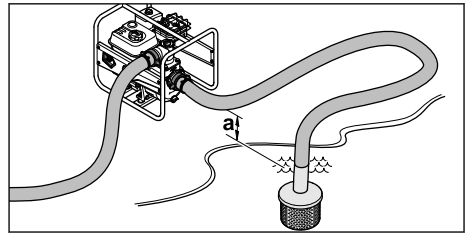

Για να αναρροφηθεί το νερό, η διαφορά ύψους μεταξύ της αντλίας νερού και της πηγής νερού δεν πρέπει να υπερβαίνει το μέγιστο ύψος αναρρόφησης (α), **18**.

Ο εύκαμπτος σωλήνας αναρρόφησης πρέπει να είναι σταθερός για να αποτρέψει την κατάρρευση σε περίπτωση αρνητικής πίεσης.

Πρέπει να χρησιμοποιηθεί το καλάθι αναρρόφησης.

Τοποθέτηση των συνδέσεων εύκαμπτων σωλήνων

- ▶ Σβήστε τον κινητήρα.

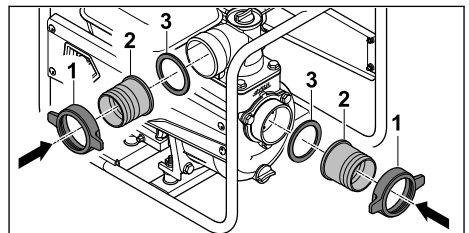

- ▶ Βιδώστε τα παξιμάδια (1) μαζί με το στόμιο (2) και το στεγανοποιητικό στοιχείο (3).

Τοποθέτηση εύκαμπτων σωλήνων

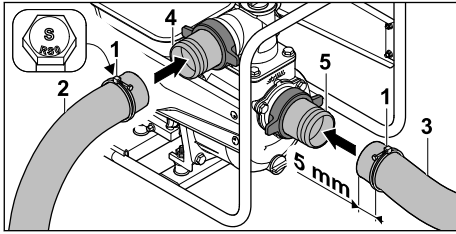

- ▶ Περάστε τους σφιγκτήρες (1) στον εύκαμπο σωλήνα πίεσης (2) και στον εύκαμπο σωλήνα αναρρόφησης (3).
- ▶ Περάστε τον εύκαμπο σωλήνα πίεσης (2) επάνω από το στόμιο (4).
- ▶ Περάστε τον εύκαμπο σωλήνα αναρρόφησης (3) επάνω από το στόμιο (5).

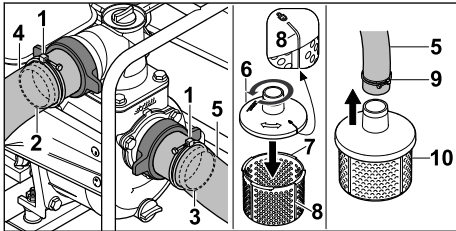

- ▶ Ευθυγραμμίστε τους σφιγκτήρες (1) στη μέση, επάνω από τα νεύρα αντίστασης των στομιών (2 και 3).
- ▶ Σφίξτε τις βίδες των σφιγκτήρων (1). Ο εύκαμπος σωλήνας πίεσης (4) και ο εύκαμπος σωλήνας αναρρόφησης (5) είναι σταθερά συνδεδεμένοι με την αντλία νερού.
- ▶ Τοποθετήστε το επάνω μέρος του καλάθιου αναρρόφησης (6) στο κάτω μέρος του καλάθιου αναρρόφησης (7) και γυρίστε το αριστερόστροφα μέχρι τα σημάδια (8) στο επάνω μέρος (6) και στο κάτω μέρος (7) να ευθυγραμμιστούν μεταξύ τους. Το επάνω μέρος (6) και το κάτω μέρος (7) του καλάθιου αναρρόφησης είναι σταθερά συνδεδεμένα μεταξύ τους.
- ▶ Περάστε τον σφιγκτήρα (9) στο άλλο άκρο του εύκαμπτου σωλήνα αναρρόφησης (5).
- ▶ Περάστε το άλλο άκρο του εύκαμπτου σωλήνα αναρρόφησης (5) επάνω από το στόμιο του καλάθιου αναρρόφησης (10).
- ▶ Ευθυγραμμίστε τον σφιγκτήρα (9) στη μέση του στομίου του καλάθιου αναρρόφησης (10).
- ▶ Σφίξτε τη βίδα του σφιγκτήρα (10). Το καλάθι αναρρόφησης (10) είναι σταθερά συνδεδεμένο με τον εύκαμπο σωλήνα αναρρόφησης (5).

- ▶ Κρεμάστε το καλάθι αναρρόφησης (10) στην πηγή νερού με τέτοιο τρόπο, ώστε το καλάθι αναρρόφησης (10) να μην ακουμπά στο έδαφος.



ΠΡΟΕΙΔΟΠΟΙΗΣΗ

- Μην αποσυνδέετε την αντλία νερού από την πηγή νερού κατά τη διάρκεια της λειτουργίας και μην την αφήνετε να λειτουργήσει άδεια. Η λειτουργία χωρίς πλήρως γεμάτο περίβλημα μπορεί να προκαλέσει σοβαρή βλάβη στην αντλία νερού.

6.2 Πλήρωση περιβλήματος αντλίας νερού με νερό

ΣΗΜΕΙΩΣΗ

- Κατά την παράδοση, το περίβλημα αντλίας νερού δεν είναι πληρωμένο με νερό. Για να αναρροφηθεί νερό και να αντληθεί μέσω των εύκαμπτων σωλήνων, η αντλία νερού πρέπει να πληρωθεί με νερό. Αν ο κινητήρας τεθεί σε λειτουργία χωρίς νερό ή με πολύ νερό στο περίβλημα αντλίας νερού, η αντλία νερού μπορεί να υποστεί ζημιά.
 - ▶ Πριν από τη διαδικασία εκκίνησης γεμίστε νερό στο περίβλημα της αντλίας νερού.

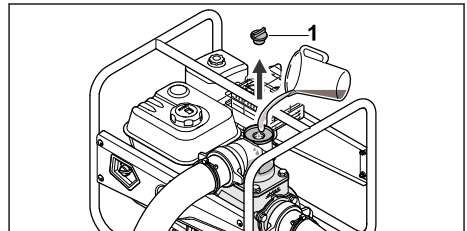

- ▶ Περιστρέψτε τη βίδα ασφάλισης (1) αριστερόστροφα μέχρι να μπορεί να αφαιρεθεί η βίδα ασφάλισης (1).
- ▶ Γεμίστε το περίβλημα της αντλίας νερού με τουλάχιστον 2,5 λίτρα νερού.
- ▶ Τοποθετήστε τη βίδα ασφάλισης (1).
- ▶ Περιστρέψτε δεξιόστροφα τη βίδα ασφάλισης (1) και σφίξτε την με το χέρι.

7 Ανεφοδιασμός αντλίας νερού και πλήρωση λιπαντικού κινητήρα

7.1 Ανεφοδιασμός αντλίας νερού με καύσιμο

ΣΗΜΕΙΩΣΗ

- Αν η αντλία νερού δεν ανεφοδιαστεί με το κατάλληλο καύσιμο, μπορεί να υποστεί ζημιά.
 - ▶ Ανατρέξτε στις οδηγίες χρήσης του κινητήρα.
- ▶ Σβήστε τον κινητήρα.
- ▶ Τοποθετήστε την αντλία νερού σε μια επίπεδη επιφάνεια με την τάπα του ρεζερβουάρ καυσίμου να δείχνει προς τα επάνω.
- ▶ Καθαρίστε την περιοχή γύρω από την τάπα του ρεζερβουάρ καυσίμου με ένα υγρό πανί.

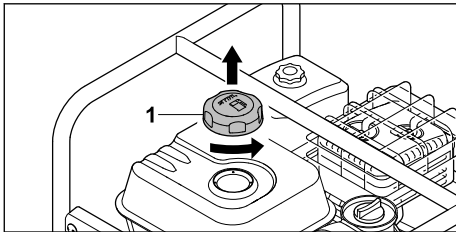

- ▶ Γυρίστε αριστερόστροφα την τάπα του ρεζερβουάρ καυσίμου (1) τόσο, ώστε να μπορείτε να την αφαιρέσετε.
- ▶ Αφαιρέστε την τάπα του ρεζερβουάρ καυσίμου (1).
- ▶ Πληρώστε τόσο καύσιμο ώστε να μην χυθεί και αφήστε περιθώριο τουλάχιστον 15 mm από το χείλος του ρεζερβουάρ καυσίμου.

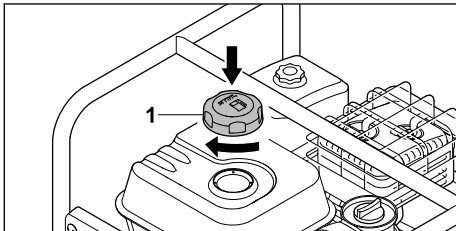

- ▶ Τοποθετήστε την τάπα του ρεζερβουάρ καυσίμου (1) καυσίμου στο ρεζερβουάρ καυσίμου.
- ▶ Βιδώστε δεξιόστροφα την τάπα του ρεζερβουάρ καυσίμου (1) και σφίξτε την με το χέρι. Το ρεζερβουάρ καυσίμου είναι κλειστό.

7.2 Πλήρωση λιπαντικού κινητήρα

Το λιπαντικό κινητήρα λιπαίνει και ψύχει τον κινητήρα.

Οι προδιαγραφές του λιπαντικού κινητήρα και η ποσότητα πλήρωσης αναφέρονται στις οδηγίες χρήσης του κινητήρα.

ΣΗΜΕΙΩΣΗ

- Κατά την παράδοση, το εργαλείο δεν είναι πληρωμένο με λιπαντικό κινητήρα. Αν ο κινητήρας εκκινήσει χωρίς λιπαντικό κινητήρα ή με πολύ λίγο λιπαντικό κινητήρα, η αντλία νερού μπορεί να υποστεί ζημιά.
 - ▶ Ελέγχετε τη στάθμη του λιπαντικού κινητήρα πριν από κάθε θέση σε λειτουργία και, αν χρειάζεται, συμπληρώστε λιπαντικό κινητήρα.
- ▶ Πληρώνετε λιπαντικό κινητήρα με τον τρόπο που περιγράφεται στις οδηγίες χρήσης του κινητήρα.

8 Εκκίνηση και σβήσιμο του κινητήρα

8.1 Εκκίνηση του κινητήρα

- ▶ Τοποθετήστε την αντλία νερού σε επίπεδη επιφάνεια.

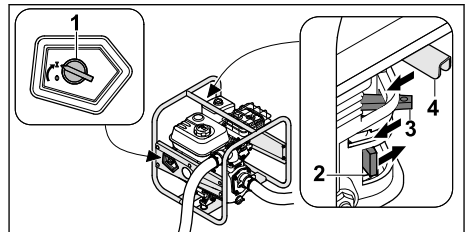

- ▶ Γυρίστε τον κεντρικό διακόπτη (1) στη θέση I.
- ▶ Σπρώξτε τη βλάνα καυσίμου (2) προς τη φορά του βέλους.
- ▶ Σπρώξτε τον μοχλό κλαπέτου εκκίνησης (3) προς τη φορά του βέλους.
- ▶ Σπρώξτε τον μοχλό γκαζιού (4) προς τη φορά του βέλους.

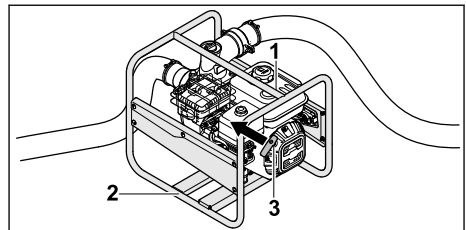

- ▶ Πιέστε στο έδαφος την αντλία νερού με το αριστερό χέρι στο επάνω πλαίσιο (1) και πατήστε το κάτω πλαίσιο (2) με το δεξί πόδι.
- ▶ Τραβήξτε αργά προς τα έξω με το δεξί χέρι τη λαβή εκκίνησης (3) μέχρι να νιώσετε αντίσταση.
- ▶ Τραβήξτε προς τα έξω και αφήστε γρήγορα τη λαβή εκκίνησης (3) μέχρι να εκκινηθεί ο κινητήρας.
- ▶ Σπρώξτε προς τα πίσω τον μοχλό του κλαπέτου εκκίνησης για να μην σβήσει ο κινητήρας.

8.2 Θέση κινητήρα εκτός λειτουργίας

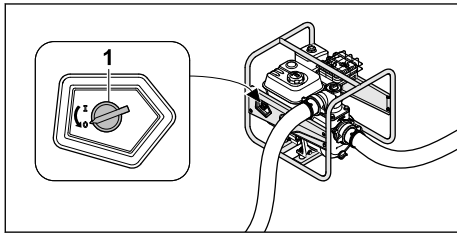

- ▶ Γυρίστε τον κεντρικό διακόπτη (1) στη θέση 0. Ο κινητήρας απενεργοποιείται.

9 Έλεγχος αντλίας νερού

9.1 Έλεγχος χειριστηρίων

- ▶ Θέστε τον κινητήρα σε λειτουργία.
- ▶ Γυρίστε τον κεντρικό διακόπτη στη θέση 0. Ο κινητήρας απενεργοποιείται.
- ▶ Αν ο κινητήρας δεν σβήνει:
 - ▶ Κλείστε τη βάνα καυσίμου και μη χρησιμοποιείτε την αντλία νερού, επικοινωνήστε με έναν αντιπρόσωπο της STIHL.
 - ▶ Ο κεντρικός διακόπτης είναι ελαττωματικός.

10 Εργασία με την αντλία νερού

10.1 Ασφάλιση αντλίας νερού

- ▶ Ασφαλίστε την αντλία νερού ώστε να μην μπορεί να μετακινηθεί.

10.2 Τοποθέτηση εύκαμπτου σωλήνα αναρρόφησης

Για να αποφύγετε την υπερβολική καταπόνηση της σύνδεσης με σπείρωμα στο άνοιγμα αναρρόφησης και για να αποτρέψετε τη σύνθλιψη ή τη μετατόπιση του στεγανοποιητικού στοιχείου, τοποθετήστε ένα κατάλληλο αντικείμενο κάτω από τον εύκαμπτο σωλήνα αναρρόφησης.

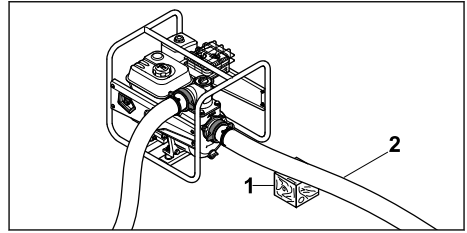

- ▶ Τοποθετήστε ένα κατάλληλο αντικείμενο (1) κάτω από τον εύκαμπτο σωλήνα αναρρόφησης (2), ώστε αυτός να διέρχεται ευθύγραμμα και να μην έχει τσακίσματα.

10.3 Αντληση

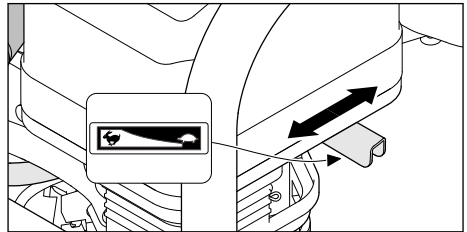

Η ισχύς άντλησης μπορεί να προσαρμοστεί με τη ρύθμιση του μοχλού γκαζιού.

- ▶ Φέρετε τον μοχλό γκαζιού στη θέση : Η ισχύς άντλησης μειώνεται.
- ▶ Φέρετε τον μοχλό γκαζιού στη θέση : Η ισχύς άντλησης αυξάνεται.

11 Μετά την εργασία

11.1 Μετά την εργασία

- ▶ Συνδέστε την αντλία νερού σε μια πηγή νερού με τέτοιο τρόπο, ώστε να μην μπορεί να απορροφηθεί άμμος ή ρύπιο.
- ▶ Θέστε τον κινητήρα σε λειτουργία. Η άμμος και οι ρύπιοι ξεπλένονται από την αντλία νερού και τους εύκαμπτους σωλήνες.
- ▶ Σβήστε τον κινητήρα.
- ▶ Αφήστε την αντλία νερού να κρυώσει.

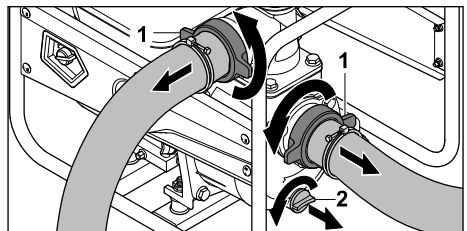

- ▶ Ξεβιδώστε τα παξιμάδια (1). Οι εύκαμπτοι σωλήνες έχουν αφαιρεθεί.

- ▶ Περιστρέψτε τη βίδα ασφάλισης (2) αριστερόστροφα μέχρι να μπορεί να αφαιρεθεί η βίδα ασφάλισης (2).
Το νερό εκρέει από την αντλία νερού.
- ▶ Γείρετε την αντλία νερού προς τα μπροστά για να αδειάσει τελείως.
- ▶ Τοποθετήστε τη βίδα ασφάλισης (2).
- ▶ Περιστρέψτε δεξιόστροφα τη βίδα ασφάλισης (2) και σφίξτε την με το χέρι.
- ▶ Εάν η αντλία νερού είναι βρεγμένη: Αφήστε την αντλία νερού να στεγνώσει.
- ▶ Καθαρίστε την αντλία νερού.

12 Μεταφορά

12.1 Μεταφορά αντλίας νερού

- ▶ Σβήστε τον κινητήρα.

Μεταφορά αντλίας νερού με τα χέρια

- ▶ Μεταφέρετε την αντλία νερού από το πλαίσιο με τέτοιο τρόπο, ώστε ο σιγαστήρας εξάτμισης να είναι στραμμένος μακριά από το σώμα.

Μεταφορά αντλίας νερού σε όχημα

- ▶ Ασφαλίστε την αντλία νερού σε όρθια θέση, ώστε να μην μπορεί να ανατραπεί ή να μετακινηθεί.

13 Φύλαξη

13.1 Φύλαξης αντλίας νερού

- ▶ Σβήστε τον κινητήρα.
- ▶ Φυλάξτε την αντλία νερού με τέτοιο τρόπο, ώστε να πληρούνται οι εξής προϋποθέσεις:
 - Η αντλία νερού δεν μπορεί να ανατραπεί ή να μετακινηθεί.
 - Η αντλία νερού να βρίσκεται μακριά από παιδιά.
 - Η αντλία νερού να είναι καθαρή και στεγνή.
 - Η θερμοκρασία αποθήκευσης κυμαίνεται μεταξύ $-20\text{ }^{\circ}\text{C}$ και $+60\text{ }^{\circ}\text{C}$.
- ▶ Εάν η αντλία νερού αποθηκευτεί για πάνω από 30 ημέρες:
 - ▶ Ανοίξτε την τάπα του ρεζερβουάρ καυσίμου.
 - ▶ Αδειάστε το ρεζερβουάρ καυσίμου.
 - ▶ Σφραγίστε το ρεζερβουάρ καυσίμου.

14 Καθάρισμα

14.1 Καθαρισμός αντλίας νερού

- ▶ Σβήστε τον κινητήρα.
- ▶ Αφήστε την αντλία νερού να κρυώσει.
- ▶ Καθαρίστε την αντλία νερού με βρεγμένο πανί ή διαλυτικό ρητινών STIHL.
- ▶ Καθαρίστε τις εγκοπές αερισμού με ένα πινέλο.

14.2 Καθαρισμός καλάθιού αναρρόφησης

- ▶ Σβήστε τον κινητήρα.
- ▶ Ξεπλύνετε το καλάθι αναρρόφησης κάτω από τρεχούμενο νερό.

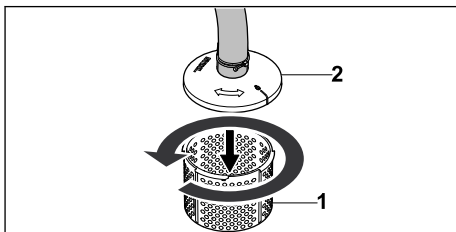

- ▶ Σε ποιο χοντρούς ρύπους, λύστε το κάτω μέρος του καλάθιού αναρρόφησης (1) από το επάνω μέρος του καλάθιού αναρρόφησης (2) περιστρέφοντάς το αριστερόστροφα, αφαιρέστε το και ξεπλύνετε το εσωτερικό με τρεχούμενο νερό.

14.3 Καθαρισμός εύκαμπτων σωλήνων

- ▶ Σβήστε τον κινητήρα.
- ▶ Καθαρίστε τους εύκαμπτους σωλήνες με βρεγμένο πανί.
- ▶ Ξεπλύνετε τους εύκαμπτους σωλήνες με νερό.

15 Συντήρηση

15.1 Χρονικά διαστήματα συντήρησης

Τα χρονικά διαστήματα συντήρησης εξαρτώνται από τις συνθήκες περιβάλλοντος και τις συνθήκες εργασίας. Η STIHL προτείνει τα εξής χρονικά διαστήματα συντήρησης:

Κινητήρας

- ▶ Συντηρείτε τον κινητήρα με τον τρόπο που περιγράφεται στις οδηγίες χρήσης του κινητήρα.

Αντλία νερού

- ▶ Ζητήστε από έναν εμπορικό αντιπρόσωπο STIHL να ελέγχει μία φορά τον χρόνο την αντλία νερού.

16 Επισκευή

16.1 Επισκευή αντλίας νερού

Ο χρήστης δεν μπορεί να επισκευάσει μόνος του την αντλία νερού.

► Εάν η αντλία νερού παρουσιάζει ζημιές: Μην χρησιμοποιείτε την αντλία νερού και επικοινωνώ-

νήστε με έναν εμπορικό αντιπρόσωπο της STIHL.

17 Αντιμετώπιση βλαβών

17.1 Αποκατάσταση βλαβών της αντλίας νερού

Βλάβη	Αιτία	Αντιμετώπιση
Ο κινητήρας δεν μπορεί να τεθεί σε λειτουργία.	Δεν υπάρχει επαρκές καύσιμο στο ρεζερβουάρ καυσίμου.	► Ανεφοδιάστε την αντλία νερού με καύσιμο.
	Το καρμπυρατέρ είναι πολύ θερμό.	► Αφήστε την αντλία νερού να κρυώσει.
	Το καρμπυρατέρ έχει παγώσει.	► Αφήστε την αντλία νερού να ζεσταθεί.
	Ο κεντρικός διακόπτης είναι στη θέση 0.	► Πιέστε τον κεντρικό διακόπτη.
	Κακή ποιότητα καυσίμου, λερωμένο ή παλαιό καύσιμο στο ρεζερβουάρ.	► Χρησιμοποιείτε πάντοτε ως καύσιμο φρέσκια (αμόλυβδη) επώνυμη βενζίνη. ► Καθαρίστε το καρμπυρατέρ. ► Καθαρίστε τον σωλήνα καυσίμου.
	Έχει αφαιρεθεί το κάλυμμα από το μπουζί ή η σύνδεση του καλωδίου στο μπουζί είναι κακή.	► Καθαρίστε ή αντικαταστήστε το μπουζί. ► Ελέγξτε τη σύνδεση ανάμεσα στο κάλυμμα μπουζί και το μπουζί.
	Το μπουζί είναι λερωμένο ή έχει υποστεί ζημιά ή το διάκενο ηλεκτροδίου είναι εσφαλμένο.	► Καθαρίστε ή αντικαταστήστε το μπουζί. ► Ρυθμίστε το διάκενο του ηλεκτροδίου.
	Ο κινητήρας έχει μπουκώσει.	► Ξεβιδώστε το μπουζί και στεγνώστε το, θέστε τον κεντρικό διακόπτη στο 0 και τραβήξτε μερικές φορές το σχοινί της μίζας αφού έχετε βγάλει το μπουζί.
	Το φίλτρο αέρα είναι λερωμένο.	► Καθαρίστε ή αντικαταστήστε το φίλτρο αέρα.
	Η στάθμη λιπαντικού στον κινητήρα είναι πολύ χαμηλή.	► Γεμίστε λιπαντικό κινητήρα.
Ο κινητήρας τίθεται σε λειτουργία δύσκολα ή η απόδοσή του είναι μειωμένη.	Στο ρεζερβουάρ καυσίμου και στο καρμπυρατέρ υπάρχει νερό ή το καρμπυρατέρ είναι βουλωμένο.	► Αδειάστε το ρεζερβουάρ καυσίμου, καθαρίστε τις σωληνώσεις καυσίμου και το καρμπυρατέρ.
	Το ρεζερβουάρ καυσίμου είναι λερωμένο.	► Καθαρίστε το ρεζερβουάρ καυσίμου.
	Το μπουζί είναι λερωμένο.	► Καθαρίστε ή αντικαταστήστε το μπουζί.
	Έχει χρησιμοποιηθεί λάθος καύσιμο.	► Ελέγξτε το καύσιμο.
	Το φίλτρο αέρα είναι λερωμένο.	► Καθαρίστε ή αντικαταστήστε το φίλτρο αέρα.
Ο κινητήρας θερμαίνεται υπερβολικά.	Τα πτερύγια ψύξης είναι λερωμένα.	► Καθαρίστε τα πτερύγια ψύξης.

Βλάβη	Αιτία	Αντιμετώπιση
Ο κινητήρας δεν λειτουργεί ομαλά.	Έχει χρησιμοποιηθεί λάθος καύσιμο.	▶ Ελέγξτε το καύσιμο.
	Δεν υπάρχει επαρκές καύσιμο στο ρεζερβουάρ καυσίμου.	▶ Ανεφοδιάστε την αντλία νερού με καύσιμο.
	Το φίλτρο αέρα είναι λερωμένο.	▶ Καθαρίστε ή αντικαταστήστε το φίλτρο αέρα.
Ο κινητήρας σβήνει κατά τη διάρκεια λειτουργίας.	Η στάθμη λαδιού στον κινητήρα είναι πολύ χαμηλή και ο αισθητήρας πίεσης λαδιού θέτει τον κινητήρα εκτός λειτουργίας.	▶ Συμπληρώστε λιπαντικό κινητήρα.
	Δεν υπάρχει επαρκές καύσιμο στο ρεζερβουάρ καυσίμου.	▶ Ανεφοδιάστε την αντλία νερού με καύσιμο.
Έντονοι καπνοί.	Η στάθμη λιπαντικού στον κινητήρα είναι πολύ υψηλή.	▶ Αδειάστε λιπαντικό κινητήρα.
	Το φίλτρο αέρα είναι λερωμένο.	▶ Καθαρίστε ή αντικαταστήστε το φίλτρο αέρα.
Οι κραδασμοί κατά τη διάρκεια λειτουργίας είναι πολύ έντονοι.	Οι αποσβεστήρες κραδασμών έχουν φθαρεί.	▶ Αντικαταστήστε τους αποσβεστήρες κραδασμών.
Η αντλία νερού δεν αντλεί νερό.	Το καλάθι αναρρόφησης ή οι εύκαμπτοι σωλήνες έχουν βουλώσει.	▶ Καθαρίστε το καλάθι αναρρόφησης και τους εύκαμπτους σωλήνες.
	Υπάρχει έλλειψη νερού.	▶ Βεβαιωθείτε ότι υπάρχει επαρκής ποσότητα νερού.
	Δεν υπάρχει νερό στην αντλία νερού.	▶ Συνδέστε την αντλία νερού σε μία πηγή νερού. ▶ Γεμίστε την αντλία νερού με νερό.
	Έχει ξεπεραστεί το μέγιστο ύψος παροχής ή το μέγιστο ύψος αναρρόφησης.	▶ Τηρήστε το μέγιστο ύψος παροχής ή το μέγιστο ύψος αναρρόφησης.  18
	Ο εύκαμπτος σωλήνας αναρρόφησης έχει καταρρεύσει.	▶ Χρησιμοποιήστε έναν σταθερό εύκαμπτο σωλήνα αναρρόφησης.
	Ο εύκαμπτος σωλήνας αναρρόφησης παρουσιάζει διαρροή ή δεν έχει συνδεθεί σωστά.	▶ Ελέγξτε τον εύκαμπτο σωλήνα αναρρόφησης και τη σύνδεση.

18 Τεχνικά χαρακτηριστικά

18.1 Αντλία νερού STIHL WP 600.0

- Κυβισμός: 212 cm³
- Ισχύς (P) κατά ISO 8893: 4,4 kW
- Στροφές υπό φορτίο (n): 3600 /λεπτά
- Μέγιστες στροφές ρελαντί (n₀): 3850 /λεπτά

- Βάρος (m) με άδαιο ρεζερβουάρ καυσίμου: 29 kg
- Μέγιστη χωρητικότητα ρεζερβουάρ καυσίμου: 3,6 dm³ (3,6 l)
- Διάμετρος στομίου: 76 mm (3")
- Μέγιστο ύψος παροχής: 31 m
- Μέγιστο ύψος αναρρόφησης: 7 m

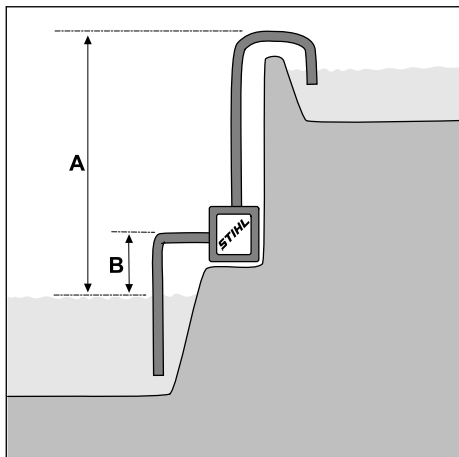

A = ύψος παροχής, B = ύψος αναρρόφησης
 – Μέγιστη απόδοση παροχής (V_{max}): 63 m³/h

Η απόδοση παροχής εξαρτάται από το ύψος παροχής.

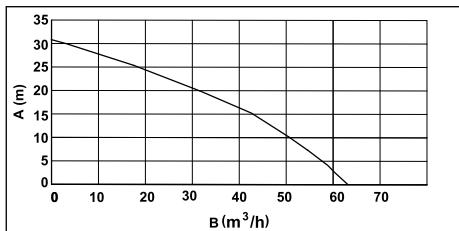

A = ύψος παροχής, B = απόδοση παροχής

Διαστάσεις μονάδας

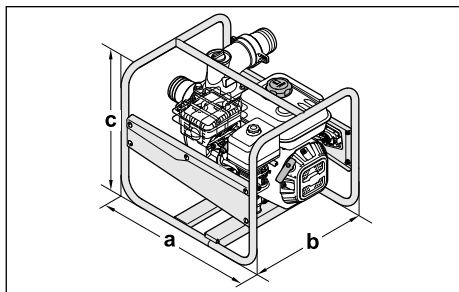

a = 54 cm, b = 44 cm, c = 45 cm

18.2 Τιμές εκπομπών θορύβου

Η τιμή K για τη στάθμη ηχοπίεσης ανέρχεται σε 3 dB(A). Η τιμή K για τη στάθμη θορύβου ανέρχεται σε 3 dB(A).

- Στάθμη ηχοπίεσης L_{pA} μετρημένη κατά ISO 20361: 87 dB(A)
- Στάθμη θορύβου L_{wA} μετρημένη κατά 2000/14/EC: 100,4 dB(A)
- Στάθμη θορύβου L_{wA} εγγυημένη κατά 2000/14/EC: 103 dB(A)

18.3 Τιμή εκπομπών καυσαερίων

Η τιμή του CO₂ που μετράται στη διαδικασία έγκρισης τύπου ΕΕ δίδεται στα ειδικά τεχνικά δεδομένα του προϊόντος στη διεύθυνση www.stihl.com/co2.

Η μετρούμενη τιμή του CO₂ προσδιορίστηκε σε αντιπροσωπευτικό κινητήρα σύμφωνα με τυποποιημένη διαδικασία δοκιμής υπό εργαστηριακές συνθήκες και δεν αποτελεί ρητή ή σιωπηρή εγγύηση απόδοσης για συγκεκριμένο κινητήρα.

Η συμμόρφωση με τη προβλεπόμενη χρήση και συντήρηση που περιγράφεται στο παρόν εγχειρίδιο ικανοποιεί τις απαιτήσεις ως προς τις εκπομπές καυσαερίων. Τυχόν αλλαγές στον κινητήρα θα ακυρώσουν την άδεια λειτουργίας του εργαλείου.

18.4 REACH

REACH είναι το διακριτικό όνομα ενός κανονισμού των ΕΚ για την καταχώριση, την αξιολόγηση και την αδειοδότηση χημικών προϊόντων.

Για πληροφορίες σχετικά με την τήρηση του συστήματος REACH, συμβουλευθείτε την ιστοσελίδα www.stihl.com/reach.

19 Ανταλλακτικά και παρελκόμενα

19.1 Ανταλλακτικά και παρελκόμενα

STIHL Τα σύμβολα αυτά χαρακτηρίζουν τα γνήσια ανταλλακτικά και τα γνήσια παρελκόμενα της STIHL.

Η STIHL συνιστά να χρησιμοποιείτε γνήσια ανταλλακτικά και παρελκόμενα της STIHL.

Παρά τη συνεχή παρακολούθηση της αγοράς, η STIHL δεν είναι σε θέση να κρίνει την αξιοπιστία, την ασφάλεια και την καταλληλότητα ανταλλακτικών και παρελκόμενων από άλλους κατασκευαστές και συνεπώς δεν μπορεί να εγγυηθεί για τη χρήση τους.

Τα γνήσια ανταλλακτικά και παρελκόμενα STIHL είναι διαθέσιμα στον πιστοποιημένο αντιπρόσωπο της STIHL.

20 Απόρριψη

20.1 Απόρριψη αντλίας νερού

Πληροφορίες σχετικά με την απόρριψη διατίθενται από τους τοπικούς φορείς διαχείρισης από τον εμπορικό αντιπρόσωπο STIHL.

Η ακατάλληλη απόρριψη μπορεί να είναι επιβλαβής για την υγεία και να μολύνει το περιβάλλον.

- ▶ Παραδώστε τα προϊόντα STIHL συμπεριλαμβανομένης της συσκευασίας τους σε κατάλληλο σημείο συλλογής για ανακύκλωση, σύμφωνα με τους τοπικούς κανονισμούς.
- ▶ Μην απορρίπτετε στα οικιακά απορρίμματα.

21 Δήλωση συμμόρφωσης ΕΕ

21.1 Αντλία νερού STIHL WP 600.0

H STIHL Tirol GmbH
Hans Peter Stihl-Straße 5
6336 Langkampfen

Αυστρία

- πιστοποιεί με αποκλειστική ευθύνη ότι
- Κατασκευαστικός τύπος: Αντλία νερού
 - Ονομαστική ισχύς: 4,4 kW
 - Εταιρεία κατασκευής: STIHL
 - Τύπος: WP 600.0
 - Αριθμός αναγνώρισης σειράς: VB04

συμμορφώνεται με τις σχετικές διατάξεις των Ευρωπαϊκών Οδηγιών 2000/14/EU, 2006/42/EC, 2011/65/EU και 2014/30/EU και έχει εξελιχθεί και κατασκευαστεί σύμφωνα με τα παρακάτω πρότυπα που βρίσκονταν σε ισχύ κατά την ημερομηνία παραγωγής: EN 809 και EN 55012.

Για τον υπολογισμό της μετρημένης και εγγυημένης στάθμης θορύβου εφαρμόστηκε η Ευρωπαϊκή Οδηγία 2000/14/EC, Παράρτημα V.

- Μετρημένη στάθμη θορύβου: 100,4 dB(A)
- Εγγυημένη στάθμη θορύβου: 103 dB(A)

Τα Τεχνικά Έγγραφα φυλάσσονται από τη STIHL Tirol GmbH.

Το έτος κατασκευής και ο αριθμός εργαλείου αναγράφονται επάνω στην αντλία νερού.

Langkampfen, 08.10.2021

STIHL Tirol GmbH

Κατ' εντολή 

Matthias Fleischer, Διευθυντής Τμήματος
Εξέλιξης Προϊόντων



Κατ' εντολή

Sven Zimmermann, Γενικός Διευθυντής
Τμήματος Ποιότητας

22 Πιστοποιητικό συμβατότητας UKCA

22.1 Αντλία νερού STIHL WP 600.0

H STIHL Tirol GmbH
Hans Peter Stihl-Straße 5
6336 Langkampfen

Αυστρία

πιστοποιεί με αποκλειστική ευθύνη ότι

- Κατασκευαστικός τύπος: Αντλία νερού
- Ονομαστική ισχύς: 4,4 kW
- Εταιρεία κατασκευής: STIHL
- Τύπος: WP 600.0
- Αριθμός αναγνώρισης σειράς: VB04

συμμορφώνεται με τις σχετικές διατάξεις των κανονισμών του Ηνωμένου Βασιλείου Noise Emission in the Environment by Equipment for use Outdoors Regulations 2001, Supply of Machinery (Safety) Regulations 2008, Electromagnetic Compatibility Regulations 2016 και The Restriction of the Use of Certain Hazardous Substances in Electrical and Electronic Equipment Regulations 2012 και έχει εξελιχθεί και κατασκευαστεί σύμφωνα με τα παρακάτω πρότυπα που βρίσκονταν σε ισχύ κατά την ημερομηνία παραγωγής: EN 809 και EN 55012.

Για τον υπολογισμό της μετρημένης και εγγυημένης στάθμης θορύβου εφαρμόστηκε ο κανονισμός Ηνωμένου Βασιλείου Noise Emission in the Environment by Equipment for use Outdoors Regulations 2001, Schedule 8 .

- Μετρημένη στάθμη θορύβου: 100,4 dB(A)
- Εγγυημένη στάθμη θορύβου: 103 dB(A)

Τα Τεχνικά Έγγραφα φυλάσσονται από τη STIHL Tirol GmbH.

Το έτος κατασκευής και ο αριθμός εργαλείου αναγράφονται επάνω στην αντλία νερού.

Langkampfen, 01.07.2022

STIHL Tirol GmbH

2.2 Các biểu tượng được sử dụng kèm theo cảnh báo bằng văn bản

! CẢNH BÁO

- Biểu tượng này cho biết các mối nguy hiểm có thể gây thương tích nghiêm trọng hoặc tử vong.
 - ▶ Các biện pháp đã chỉ định có thể tránh thương tích nghiêm trọng hoặc tử vong.

THÔNG BÁO

- Biểu tượng này cho biết các mối nguy hiểm có thể gây thiệt hại tài sản.
 - ▶ Các biện pháp đã chỉ định có thể tránh gây thiệt hại tài sản.

2.3 Các biểu tượng trong Văn bản



Biểu tượng này cho biết một chương trong sổ tay hướng dẫn.

3 Tổng quan

3.1 Máy Bơm Nước

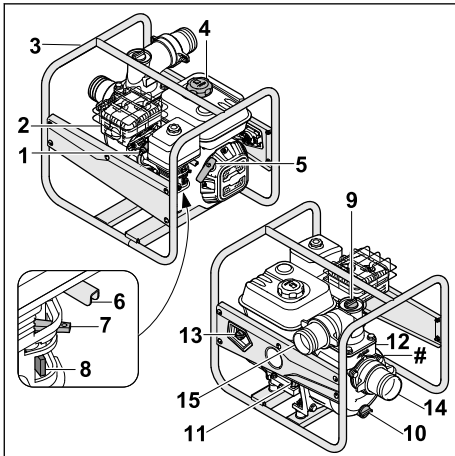

- Ố cắm bugi**
Ố cắm bugi kết nối dây dẫn đánh lửa với bugi.
- Ống xả**
Ống xả giảm mức ồn của máy bơm.
- Khung**
Khung được dùng để bảo vệ và vận chuyển máy bơm nước.
- Nắp bình nhiên liệu**
Nắp bình nhiên liệu sẽ đóng kín bình nhiên liệu.

5 Tay cầm bộ khởi động

Tay cầm bộ khởi động được dùng để khởi động động cơ.

6 Tay gạt tiết lưu

Tay gạt tiết lưu được dùng để điều chỉnh tốc độ động cơ.

7 Cần bướm gió

Cần bướm gió được dùng để khởi động động cơ.

8 Khóa nhiên liệu

Khóa nhiên liệu sẽ tắt nguồn cấp nhiên liệu.

9 Nêm có ren

Nêm có ren bịt kín lỗ thêm nước.

10 Nêm có ren

Nêm có ren bịt kín lỗ thoát nước.

11 Nắp dầu động cơ phía trước

Nắp dầu động cơ bịt kín lỗ thêm dầu động cơ.

12 Nắp dầu động cơ phía sau

Nắp dầu động cơ bịt kín lỗ kiểm tra mức dầu.

13 Công tắc chính

Công tắc chính được dùng để bật và dừng động cơ.

14 Lỗ hút

Lỗ hút được dùng để nối với ống hút.

15 Lỗ xả

Lỗ xả được dùng để nối với ống cao áp.

Nhãn thông số với số máy

3.2 Các Cấu Phần để Nối Ống

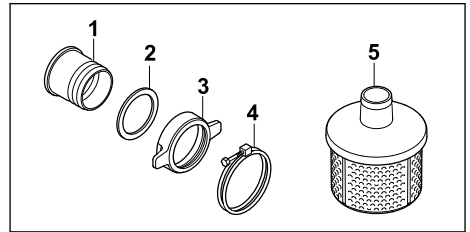

1 Chi tiết nối

Chi tiết nối được dùng để nối ống.

2 Đệm khít

Đệm khít bịt kín chi tiết nối.

3 Đai ốc nối

Đai ốc nối cố định chặt chi tiết nối vào máy bơm nước.

4 Kẹp

Kẹp cố định ống với chi tiết nối.

5 Bộ lọc hút

Bộ lọc hút lọc nước hút vào.

3.3 Các Biểu Tượng

Các biểu tượng có thể ở trên máy bơm nước, động cơ hoặc cổ miệng rút dầu và có ý nghĩa sau đây:



Khóa nhiên liệu được mở và đóng bằng cách di chuyển cần gạt.



Cần bướm gió phải được kích hoạt khi khởi động động cơ lạnh.



Lưu ý dung tích dầu động cơ.



Vui lòng đọc, hiểu và lưu giữ số tay hướng dẫn.



Động cơ phải được nạp đầy dầu động cơ trước khi khởi động.



Biểu tượng này chỉ tay gạt tiết lưu.

4 Các Biện Pháp Phòng Ngừa An Toàn

4.1 Các Biểu Tượng Cảnh Báo

Các biểu tượng cảnh báo trên máy bơm nước có ý nghĩa sau đây:



Tuân theo các hướng dẫn an toàn và các biện pháp.



Vui lòng đọc, hiểu và lưu giữ số tay hướng dẫn.



Đeo dụng cụ bảo vệ tai.



Không hít khói thải.



Không chạm vào các bề mặt nóng.



Không nạp nhiên liệu khi động cơ đang chạy hoặc được làm nóng đến nhiệt độ cao.

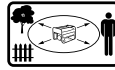

Duy trì khoảng cách với các đồ vật khác và đảm bảo người khác tránh xa.

4.2 Mục đích sử dụng

Máy bơm nước STIHL WP 600.0 được sử dụng để bơm nước ngọt lên độ cao tối đa 31 m và từ độ sâu tối đa 7 m. Chỉ được phép sử dụng máy bơm nước dưới dạng một thiết bị độc lập.

Không được phép sử dụng máy bơm nước STIHL WP 600.0 cho những mục đích sau:

- Bơm xăng, dầu, chất pha loãng, dung môi và các vật liệu tương tự
- Bơm axit, kiềm, bazơ và các vật liệu tương tự
- Bơm thực phẩm lỏng
- Bơm nước muối
- Bơm nước có nhiệt độ trên 40 °C.

THÔNG BÁO

- Những quy định và hướng dẫn của địa phương quản lý phối việc rút nước từ vùng nước mặt.
 - ▶ Tuân thủ và chấp hành những quy định của địa phương.

▲ CẢNH BÁO

- Nếu máy bơm nước không được sử dụng như dự định, có thể gây thương tật nặng cho người, thậm chí thiệt mạng và có thể xảy ra thiệt hại về vật chất.
 - ▶ Sử dụng máy bơm nước như được mô tả trong hướng dẫn sử dụng này.

4.3 Người Vận Hành

▲ CẢNH BÁO

- Người dùng chưa được đào tạo hoặc được hướng dẫn đầy đủ không thể nhận biết hoặc đánh giá các rủi ro liên quan đến việc sử dụng máy bơm nước. Người dùng hoặc những người khác có thể gặp phải thương tích nghiêm trọng hoặc dẫn đến tử vong.



- ▶ Vui lòng đọc, hiểu và lưu lại số tay hướng dẫn.

- ▶ Nếu chuyển lại máy bơm nước cho người khác: Phải luôn đưa kèm số tay hướng dẫn.
- ▶ Đảm bảo là người dùng đáp ứng các yêu cầu sau đây:

- Người dùng phải được nghỉ ngơi.
- Người dùng phải có tình trạng sức khỏe và tinh thần tốt để vận hành và xử lý máy bơm nước. Nếu thể chất, giác quan hoặc tinh thần bị hạn chế, người dùng chỉ có thể làm việc dưới sự giám sát

hoặc theo hướng dẫn của người chịu trách nhiệm.

- Người dùng có thể nhận biết và đánh giá các rủi ro liên quan đến việc sử dụng máy bơm nước.
- Người dùng phải đủ tuổi hợp pháp hoặc được đào tạo chuyên nghiệp có giám sát theo các quy tắc và quy định quốc gia.
- Người dùng đã nhận được hướng dẫn từ đại lý dịch vụ của STIHL hoặc người dùng có kinh nghiệm khác trước khi sử dụng máy bơm nước lần đầu.
- Người dùng không được chịu ảnh hưởng do cồn, thuốc hoặc các chất gây nghiện.
 - ▶ Nếu quý khách có bất kỳ câu hỏi nào: Hãy liên hệ với đại lý dịch vụ của STIHL để được hỗ trợ.
- Hệ thống đánh lửa của máy bơm nước tạo ra một trường điện từ. Trường này có thể gây nhiễu loạn một số máy điều hòa nhịp tim. Điều này có thể dẫn đến thương tích nghiêm trọng hoặc dẫn đến tử vong.
 - ▶ Nếu người dùng sử dụng máy điều hòa nhịp tim: Phải đảm bảo không ảnh hưởng đến máy điều hòa nhịp tim.

4.4 Quần Áo và Trang Bị

▲ CẢNH BÁO

- Tóc dài có thể bị cuốn vào máy bơm nước khi sử dụng. Sự cố này có thể gây thương tích nghiêm trọng cho người dùng.
 - ▶ Nếu có tóc dài thì phải buộc chặt lại để tóc cao hơn vai.
- Người dùng có thể tiếp xúc với nước nhiễm bẩn hoặc nước có thể phun ra từ máy bơm nước hoặc ống khi sử dụng. Sự cố này có thể gây thương tích cho người dùng.
 - ▶ Đeo kính bảo hộ vừa vặn. Kính bảo hộ phù hợp được kiểm định theo Tiêu Chuẩn Châu Âu (EN) 166 hoặc quy định quốc gia và có bán trên thị trường với dấu tương ứng.
- Trong khi hoạt động, máy bơm nước sẽ phát ra tiếng ồn. Tiếng ồn có thể gây tổn thương thính giác.



- ▶ Đeo dụng cụ bảo vệ tai.

- Quần áo không phù hợp có thể bị vướng vào máy bơm nước. Sự cố này có thể gây thương tích nghiêm trọng cho người dùng.
 - ▶ Mặc quần áo bó sát người.
 - ▶ Tháo khăn và đồ trang sức.

- Người dùng có thể trượt ngã nếu đi giày, dép không phù hợp. Sự cố này có thể gây thương tích cho người dùng.
 - ▶ Đi giày cứng, che kín mũi chân và đế có độ bám cao.

4.5 Khu Vực Làm Việc và Khu Vực Xung Quanh

▲ CẢNH BÁO

- Người ở gần, trẻ em và động vật không thể nhận biết hoặc đánh giá mối nguy hiểm của máy bơm nước. Người ở gần, trẻ em và động vật không liên quan có thể gặp phải thương tích nghiêm trọng hoặc có thể xảy ra thiệt hại tài sản.
 - ▶ Đảm bảo người không liên quan, trẻ em và động vật tránh xa khu vực làm việc.
 - ▶ Phải luôn có người giám sát máy bơm nước.
 - ▶ Đảm bảo trẻ em không được nghịch máy bơm nước.
- Khí thải nóng sẽ thoát ra thông qua ống xả trong khi động cơ đang chạy. Khí thải nóng có thể gây cháy các vật liệu dễ cháy và tạo ra hỏa hoạn.
 - ▶ Phải đảm bảo khí thải nóng tránh xa các vật liệu dễ cháy.

4.6 Tình trạng an toàn

Máy bơm nước sẽ ở tình trạng an toàn nếu tuân thủ các điểm sau:

- Máy bơm nước không bị hỏng.
- Máy bơm nước không bị rò rỉ nhiên liệu.
- Nắp bình chứa nhiên liệu đóng chặt.
- Máy bơm nước sạch sẽ.
- Bộ phận điều khiển hoạt động tốt và chưa bị chỉnh sửa.
- Các ống phù hợp để sử dụng với máy bơm nước đã được lắp đặt.
- Các ống được lắp đặt đúng cách.
- Chỉ được lắp đặt phụ kiện STIHL chính hãng được thiết kế cho mẫu máy bơm nước này.
- Phụ kiện được gắn đúng cách.

▲ CẢNH BÁO

- Nếu không ở tình trạng an toàn, các cấu phần có thể không còn hoạt động chính xác, thiết bị an toàn có thể mất tác dụng và có thể bị rò rỉ nhiên liệu. Có rủi ro sẽ gây thương tích nghiêm trọng hoặc dẫn đến tử vong.
 - ▶ Chỉ sử dụng máy bơm nước không bị hỏng.
 - ▶ Nếu máy bơm nước bị rò rỉ nhiên liệu: Không sử dụng máy bơm nước đó và liên hệ với đại lý STIHL để được hỗ trợ.
 - ▶ Đóng nắp bình nhiên liệu.

- ▶ Nếu máy bơm nước bị bẩn: Vệ sinh máy bơm nước.
- ▶ Không chỉnh sửa máy bơm nước.
- ▶ Nếu bộ phận điều khiển không hoạt động tốt: Không sử dụng máy bơm nước.
- ▶ Chỉ lắp đặt các ống phù hợp để sử dụng với máy bơm nước.
- ▶ Chỉ lắp đặt phụ kiện STIHL chính hãng được thiết kế cho mẫu máy bơm nước này.
- ▶ Lắp đặt các ống và phụ kiện như được trình bày trong sổ tay hướng dẫn này hoặc hướng dẫn kèm theo phụ kiện.
- ▶ Tuyệt đối không chèn đồ vật vào các lỗ của máy bơm nước.
- ▶ Thay thế nhãn bị mòn hoặc hỏng.
- ▶ Nếu quý khách không chắc chắn, hãy nhớ tham khảo ý kiến của đại lý STIHL.

4.7 Nhiên Liệu và Nạp Nhiên Liệu

▲ CẢNH BÁO

- Nhiên liệu được sử dụng cho máy bơm nước này là xăng. Xăng rất dễ cháy. Nếu xăng tiếp xúc với ngọn lửa mở hoặc các đồ vật nóng, nó có thể gây cháy hoặc nổ. Điều này có thể dẫn đến thương tích nghiêm trọng hoặc gây tử vong cho người và thiệt hại tài sản.
 - ▶ Giữ xăng tránh xa nguồn nhiệt và lửa.
 - ▶ Không làm đổ xăng.
 - ▶ Nếu xăng bị đổ: dùng vải lau sạch xăng và không cố khởi động động cơ cho đến khi tất cả bộ phận của máy bơm nước và khu vực xung quanh máy bơm nước đã khô.
 - ▶ Không hút thuốc.
 - ▶ Không nạp nhiên liệu ở gần ngọn lửa.
 - ▶ Trước khi nạp nhiên liệu, phải dừng động cơ và để động cơ nguội.
 - ▶ Nếu cần làm sạch bình nhiên liệu: hãy thực hiện ở ngoài trời.
 - ▶ Khởi động động cơ cách nơi nạp nhiên liệu ít nhất 3 m.
 - ▶ Tuyệt đối không được bảo quản máy bơm nước cùng xăng trong thùng chứa trong phòng kín.
- Hít phải hơi xăng có thể bị ngộ độc.
 - ▶ Không hít hơi xăng.
 - ▶ Nạp nhiên liệu ở nơi thoáng gió.
- Máy bơm nước nóng lên trong khi hoạt động. Xăng giãn nở và quá áp có thể xảy ra trong bình nhiên liệu. Xăng có thể phun ra khi mở nắp bình nhiên liệu. Xăng phun ra có thể bốc cháy. Sự cố này có thể gây thương tích nghiêm trọng cho người dùng.
 - ▶ Để máy bơm nước nguội trước khi mở nắp bình nhiên liệu.

- Quần áo tiếp xúc với xăng rất dễ cháy. Điều này có thể dẫn đến thương tích nghiêm trọng hoặc gây tử vong cho người và thiệt hại tài sản.
 - ▶ Nếu quần áo tiếp xúc với xăng: hãy thay ngay.
- Xăng gây hại cho môi trường.
 - ▶ Không làm đổ nhiên liệu.
 - ▶ Thải bỏ xăng theo quy định và bằng cách thân thiện với môi trường.
- Nếu xăng tiếp xúc với da hoặc mắt, điều này có thể gây kích ứng.
 - ▶ Tránh tiếp xúc với xăng.
 - ▶ Nếu tiếp xúc với da: rửa ngay các vùng bị ảnh hưởng với nhiều xà phòng và nước.
 - ▶ Nếu tiếp xúc với mắt: rửa mắt bằng nhiều nước trong ít nhất 15 phút và đến cơ sở y tế.
- Hệ thống đánh lửa của máy bơm nước tạo ra tia lửa điện. Tia lửa điện có thể thoát ra và gây cháy nổ trong môi trường dễ cháy nổ. Điều này có thể dẫn đến thương tích nghiêm trọng hoặc gây tử vong cho người và thiệt hại tài sản.
 - ▶ Sử dụng bugi như được trình bày trong sổ tay hướng dẫn này.
 - ▶ Bắt chặt bugi và siết chặt.
 - ▶ Ấn chặt ổ cắm bugi.
- Máy bơm nước có thể bị hư hỏng nếu nạp loại xăng không phù hợp cho động cơ.
 - ▶ Sử dụng xăng không chì mới, chất lượng tốt.
 - ▶ Tuân thủ các thông số kỹ thuật trong sổ tay hướng dẫn cho động cơ.

4.8 Sử dụng

▲ CẢNH BÁO

- Người dùng có thể mất khả năng kiểm soát máy bơm nước nếu không khởi động động cơ đúng cách. Sự cố này có thể gây thương tích nghiêm trọng cho người dùng.
 - ▶ Khởi động động cơ như được trình bày trong sổ tay hướng dẫn này.
- Nếu vận hành máy bơm mà không gắn ống thi tay của người dùng có thể bị vướng vào lỗ hút và lỗ xả. Sự cố này có thể gây thương tích nghiêm trọng cho người dùng.
 - ▶ Chỉ vận hành máy bơm khi đã gắn các ống.
 - ▶ Không để tay ở lỗ hút hoặc lỗ xả.
- Khói thải được tạo ra khi động cơ hoạt động. Hít phải khói thải có thể bị ngộ độc.
 - ▶ Không hít khói thải.



- ▶ Sử dụng máy bơm nước tại nơi thoáng gió.
- ▶ Không sử dụng máy bơm nước trong giếng.
- ▶ Nếu buồn nôn, đau đầu, thị giác và thính giác kém hoặc chóng mặt: ngừng làm việc và tham khảo ý kiến bác sĩ.
- Nếu người dùng đang đeo thiết bị bảo vệ thính giác và động cơ đang chạy, khả năng cảm nhận và đánh giá tiếng ồn của người đó có thể bị hạn chế.
 - ▶ Làm việc bình tĩnh và cẩn thận.
- Nếu máy bơm nước có sự biến đổi hoặc bất đầu có biểu hiện khác trong khi hoạt động thì có thể máy bơm nước không ở tình trạng an toàn. Hiện tượng này có thể dẫn đến thương tích nghiêm trọng và thiệt hại tài sản.
 - ▶ Phải ngừng làm việc và tham khảo ý kiến của đại lý chuyên gia của STIHL.
- Nước có thể đóng băng trên sàn và trong các cấu phần của máy bơm nước ở nhiệt độ dưới 0 °C. Hiện tượng này có thể khiến người dùng bị trượt, ngã và bị thương tích nghiêm trọng. Cũng có thể dẫn đến thiệt hại tài sản.
 - ▶ Không sử dụng máy bơm nước ở nhiệt độ dưới 0 °C.
- Nếu ống hút hoặc ống cao áp bị kéo, máy bơm nước có thể di chuyển và bị đổ. Sự cố này có thể dẫn đến thiệt hại tài sản.
 - ▶ Không kéo ống hút hoặc ống cao áp.
- Nếu được đặt trên bề mặt dốc, không bằng phẳng hoặc không được lát đá thì máy bơm có thể di chuyển và bị đổ. Sự cố này có thể dẫn đến thiệt hại tài sản.
 - ▶ Đặt máy bơm nước trên bề mặt nằm ngang, bằng phẳng và đã được lát.
 - ▶ Cố định vị trí để máy bơm nước không thể di chuyển được.
- Nếu dính phải các chất lỏng dễ cháy nổ thì có thể gây cháy nổ. Điều này có thể dẫn đến thương tích nghiêm trọng hoặc gây tử vong cho người và thiệt hại tài sản.
 - ▶ Không để dính hoặc đổ ra các chất lỏng rất dễ cháy nổ.
- Nếu dính phải chất lỏng gây kích ứng, ăn mòn và có độc thì có thể gây nguy hiểm cho sức khỏe và làm hỏng các cấu phần của máy bơm nước. Điều này có thể dẫn đến thương tích nghiêm trọng hoặc gây tử vong cho người và thiệt hại tài sản.
 - ▶ Không để dính hoặc đổ ra các chất lỏng gây kích ứng, ăn mòn hoặc có độc.
- Máy bơm nước không vô trùng hay an toàn thực phẩm. Nếu dính phải các sản phẩm thực phẩm dạng lỏng thì sản phẩm đó sẽ bị nhiễm bẩn.
 - ▶ Không để dính hoặc đổ ra các sản phẩm thực phẩm dạng lỏng.
- Nếu không đổ nước vào máy bơm trước khi khởi động động cơ thì có thể làm hỏng máy bơm nước.
 - ▶ Đổ nước vào máy bơm nước khi khởi động động cơ.
- Nếu không gắn bộ lọc hút, các đồ vật có thể bị hút vào máy bơm nước. Máy bơm nước có thể bị tắc hoặc hỏng.
 - ▶ Phải gắn bộ lọc hút.
- Động cơ của máy bơm nước không có tính năng chống thấm. Nếu đặt máy bơm nước trong nước thì động cơ có thể bị hỏng.
 - ▶ Vận hành máy bơm nước trên bề mặt khô ráo.
- Các ống được bố trí đường đi không phù hợp có thể bị hỏng và khiến mọi người vấp ngã. Sự cố này có thể gây thương tích và làm hỏng ống.
 - ▶ Bố trí lại đường đi và đánh dấu các ống để mọi người không bị vấp ngã.
 - ▶ Bố trí lại đường đi của các ống sao cho không bị căng hoặc rối.
 - ▶ Bố trí đường đi của các ống sao cho ống không bị hỏng, thắt nút, đè bẹp hoặc trầy xước.
 - ▶ Bảo vệ ống tránh nhiệt, dầu và hóa chất.
- Nếu người ngồi hoặc đứng trên máy bơm nước, người đó có thể tiếp xúc với các bộ phận nóng và bị thương tích nghiêm trọng. Nếu các đồ vật được đặt trên máy bơm nước, chúng có thể rơi xuống và gây thương tích nghiêm trọng cho người.
 - ▶ Không ngồi hoặc đứng trên máy bơm nước.
 - ▶ Không đặt bất kỳ đồ vật nào trên máy bơm nước.

4.9 Vận chuyển

▲ CẢNH BÁO

- Máy bơm nước có thể bị đổ hoặc di chuyển trong khi vận chuyển. Điều này có thể dẫn đến thương tích nghiêm trọng và thiệt hại tài sản.
 - ▶ Dừng động cơ.
 - ▶ Cố định máy bơm nước bằng dây buộc, dây đai hoặc lưới để tránh máy bơm nước bị đổ và di chuyển.
- Ống xả và động cơ có thể nóng lên sau khi động cơ hoạt động. Điều này có thể khiến người dùng bị bỏng.
 - ▶ Vận chuyển máy bơm nước bằng khung, sao cho ống xả hướng ra xa cơ thể.
- Nước có thể đóng băng trong các cấu phần của máy bơm nước ở nhiệt độ dưới 0 °C. Hiện tượng này có thể làm hỏng máy bơm nước.
 - ▶ Rút hết nước trong máy bơm nước.

4.10 Bảo quản

▲ CẢNH BÁO

- Trẻ em không nhận biết được và không thể đánh giá mối nguy hiểm của máy bơm nước và có thể gặp phải thương tích nghiêm trọng.
 - ▶ Tắt động cơ.
 - ▶ Bảo quản máy bơm nước ở ngoài tầm tay trẻ em.
- Hơi ẩm có thể ăn mòn tiếp điểm điện trên máy bơm nước và các cấu phần kim loại. Hiện tượng này có thể làm hỏng máy bơm nước.
 - ▶ Bảo quản máy bơm nước ở điều kiện khô và sạch sẽ.
- Nước có thể đóng băng trong các cấu phần của máy bơm nước ở nhiệt độ dưới 0°C. Hiện tượng này có thể làm hỏng máy bơm nước.
 - ▶ Rút hết nước trong máy bơm nước.

4.11 Vệ Sinh, Bảo Dưỡng và Sửa Chữa

▲ CẢNH BÁO







- Máy bơm nước có thể vô tình khởi động nếu động cơ đang chạy trong khi vệ sinh, bảo dưỡng hoặc sửa chữa. Hiện tượng này có thể dẫn đến thương tích nghiêm trọng và thiệt hại tài sản.
 - ▶ Dừng động cơ.
- Ống xả và động cơ có thể nóng lên sau khi động cơ hoạt động. Điều này có thể gây bỏng.
 - ▶ Hãy chờ cho đến khi ống xả và động cơ nguội.
- Các chất tẩy rửa có tính mài mòn hoặc sử dụng vòi phun nước hay đồ vật nhọn để vệ sinh có thể làm hỏng máy bơm nước hoặc ống. Nếu không vệ sinh đúng cách máy bơm nước và ống, các cấu phần có thể không còn hoạt động chính xác và thiết bị an toàn có thể mất tác dụng. Điều này có thể dẫn đến thương tích nghiêm trọng.
 - ▶ Vệ sinh máy bơm nước như được trình bày trong sổ tay hướng dẫn này.
 - ▶ Vệ sinh ống như được trình bày trong sổ tay hướng dẫn này.
- Nếu máy bơm nước hoặc ống không được bảo dưỡng hoặc sửa chữa như mô tả trong sổ tay hướng dẫn này, các cấu phần có thể không còn hoạt động chính xác và thiết bị an toàn có thể mất tác dụng. Điều này có thể dẫn đến thương tích nghiêm trọng hoặc dẫn đến tử vong.
 - ▶ Bảo dưỡng hoặc sửa chữa máy bơm nước như được trình bày trong sổ tay hướng dẫn này.

- ▶ Bảo dưỡng ống như được trình bày trong sổ tay hướng dẫn cho các ống được sử dụng.

5 Chuẩn bị sẵn máy bơm nước để sử dụng

5.1 Chuẩn Bị Máy Bơm Nước để Vận Hành

Phải thực hiện các bước sau trước khi bắt đầu công việc:

- ▶ Tháo bao bì và khóa vận chuyển.
- ▶ Đảm bảo máy bơm nước ở tình trạng an toàn,  4.6.
- ▶ Vệ sinh máy bơm nước,  14.1.
- ▶ Nối máy bơm nước với nguồn nước,  6.1.
- ▶ Đổ nước vào vỏ máy bơm nước,  6.2.
- ▶ Nạp nhiên liệu cho máy bơm nước,  7.1.
- ▶ Thêm dầu động cơ,  7.2.
- ▶ Kiểm tra bộ phận điều khiển,  9.1.
- ▶ Nếu không thể thực hiện các bước này: không sử dụng máy bơm nước và tham khảo ý kiến đại lý chuyên gia của STIHL.

6 Nối với nguồn nước

6.1 Nối Máy Bơm Nước với Nguồn Nước

Máy bơm nước có thể lấy nước từ thùng chứa nước mưa, bể chứa nước và từ dòng nước đang chảy hoặc vùng nước lặng.

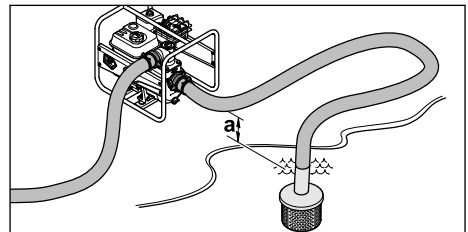

Để lấy nước, mức chênh lệch độ cao giữa máy bơm nước và nguồn nước không được vượt quá cột nước hút tối đa (a),  18.

Ống hút phải ổn định để tránh bị hỏng trong trường hợp áp suất âm.

Phải sử dụng bộ lọc hút.

Nối các ống

- ▶ Dừng động cơ.

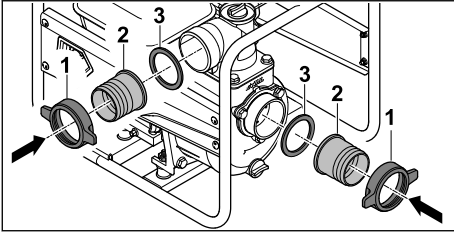

- ▶ Siết đai ốc nối (1) cùng chi tiết nối (2) và đệm khít (3). Thực hiện thao tác này ở cả hai lỗ.

Nối ống

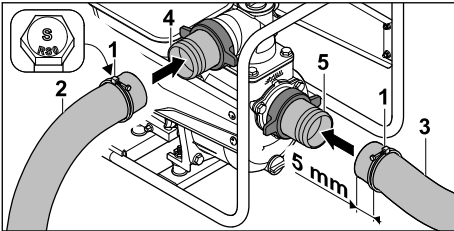

- ▶ Đẩy kẹp (1) lên ống cao áp (2) và ống hút (3).
- ▶ Đẩy ống cao áp (2) lên chi tiết nối (4).
- ▶ Đẩy ống hút (3) lên chi tiết nối (5).

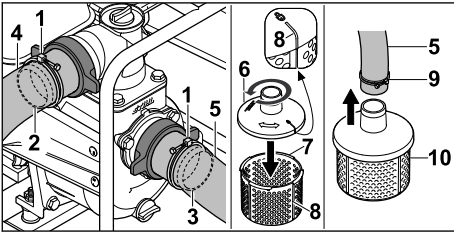

- ▶ Căn chỉnh kẹp sao cho (1) ở chính giữa gờ cản của chi tiết nối (2 và 3).
- ▶ Siết vít kẹp (1) thật chặt. Ống cao áp (4) và ống hút (5) được nối chắc chắn với máy bơm.
- ▶ Đặt phần trên của bộ lọc hút (6) lên phần dưới của bộ lọc hút (7) và xoay ngược chiều kim đồng hồ cho đến khi các dấu (8) ở phần trên (6) và phần dưới (7) thẳng hàng với nhau. Phần trên (6) và phần dưới (7) của bộ lọc hút được nối chắc chắn với nhau.
- ▶ Đẩy kẹp (9) lên đầu kia của ống hút (5).
- ▶ Đẩy đầu này của ống hút (5) lên chi tiết nối của bộ lọc hút (10).
- ▶ Căn chỉnh kẹp sao cho (9) ở chính giữa chi tiết nối của bộ lọc hút (10).
- ▶ Siết vít kẹp (10) thật chặt. Bộ lọc hút (10) được nối chắc chắn với ống hút (5).

- ▶ Để bộ lọc hút lơ lửng (10) trong nguồn nước để không bị chìm xuống đáy.

⚠ CẢNH BÁO

- Không ngắt kết nối máy bơm nước khỏi nguồn nước trong khi vận hành và để máy chạy không.
- Vận hành máy bơm nước mà không có vỏ được nạp đầy hoàn toàn có thể gây ra hư hại nghiêm trọng cho máy bơm.

6.2 Đổ Nước vào Vỏ Máy Bơm Nước

THÔNG BÁO

- Vỏ máy bơm nước không chứa nước khi giao hàng. Phải đổ nước vào máy bơm để lấy nước và bơm qua các ống. Khởi động động cơ khi không có hoặc có quá ít nước trong vỏ máy bơm nước.
- ▶ Thêm nước vào vỏ máy bơm trước khi khởi động máy bơm.

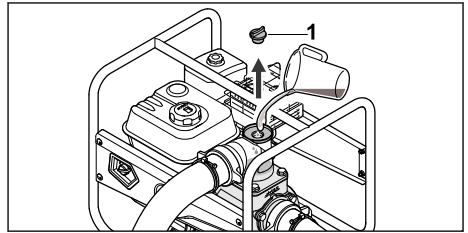

- ▶ Vận nệm có ren (1) ngược chiều kim đồng hồ cho đến khi có thể tháo ra.
- ▶ Đổ ít nhất 2,5 lít nước vào vỏ máy bơm nước.
- ▶ Thay thế nệm có ren (1).
- ▶ Vận nệm có ren (1) theo chiều kim đồng hồ và dùng tay siết chặt.

7 Nạp Nhiên Liệu cho Máy Bơm Nước và Thêm Dầu Động Cơ

7.1 Nạp Nhiên Liệu cho Máy Bơm Nước

THÔNG BÁO

- Máy bơm nước có thể bị hỏng nếu không sử dụng đúng loại nhiên liệu.
 - ▶ Xem sổ tay hướng dẫn cho động cơ.
- ▶ Dừng động cơ.

- ▶ Đặt máy bơm nước trên một bề mặt bằng phẳng, sao cho nắp bình nhiên liệu hướng lên trên.
- ▶ Dùng vải ẩm vệ sinh xung quanh nắp bình nhiên liệu.

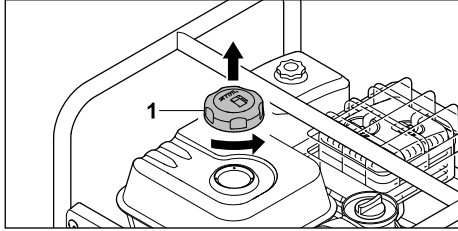

- ▶ Vận nắp bình nhiên liệu (1) ngược chiều kim đồng hồ để có thể tháo ra.
- ▶ Tháo nắp bình nhiên liệu (1).
- ▶ Thêm nhiên liệu mà không để bị tràn và dừng lại khi cách miệng bình ít nhất 15 mm.

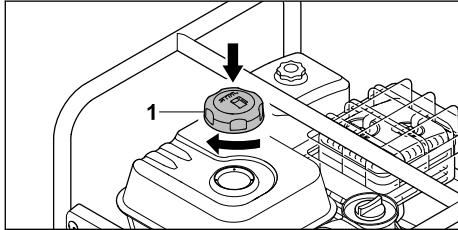

- ▶ Đặt nắp bình nhiên liệu (1) lên trên bình nhiên liệu.
- ▶ Vận nắp bình nhiên liệu (1) theo chiều kim đồng hồ và dùng tay siết chặt. Bình nhiên liệu được đóng kín.

7.2 Thêm Dầu Động Cơ

Dầu động cơ bôi trơn và làm mát động cơ.

Quý khách có thể xem thông số kỹ thuật và công suất dầu động cơ như được trình bày trong sổ tay hướng dẫn cho động cơ.

THÔNG BÁO

- Trong máy bơm nước sẽ không có dầu động cơ khi giao hàng. Khởi động động cơ khi không có hoặc có quá ít dầu động cơ có thể làm hỏng máy bơm nước.
 - ▶ Luôn kiểm tra mức dầu động cơ trước khi khởi động và nếu cần nạp thêm.
- ▶ Thêm dầu động cơ như được trình bày trong sổ tay hướng dẫn cho động cơ.

8 Khởi Động và Dừng Động Cơ

8.1 Khởi động động cơ

- ▶ Đặt máy bơm nước trên bề mặt bằng phẳng.

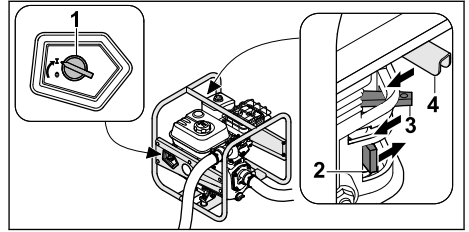

- ▶ Quay công tắc chính (1) sang I.
- ▶ Đẩy khóa nhiên liệu (2) theo hướng mũi tên.
- ▶ Đẩy cần bướm gió (3) theo hướng mũi tên.
- ▶ Đẩy cò kích khởi ga (4) theo hướng mũi tên.

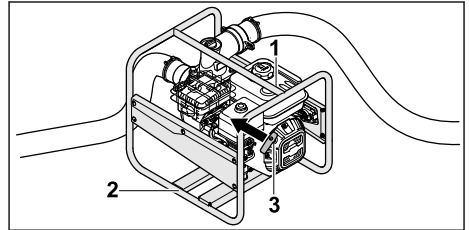

- ▶ Dùng tay trái đè lên khung trên (1) để nhấn máy bơm nước xuống sàn và đặt chân phải lên khung dưới (2).
- ▶ Từ từ kéo tay nắm bộ khởi động (3) bằng tay phải cho đến khi cảm thấy có lực cản.
- ▶ Kéo và thả nhanh tay nắm bộ khởi động (3) cho đến khi động cơ nổ.
- ▶ Đẩy cần bướm gió trở lại để tránh động cơ bị ngập nước.

8.2 Dừng Động Cơ

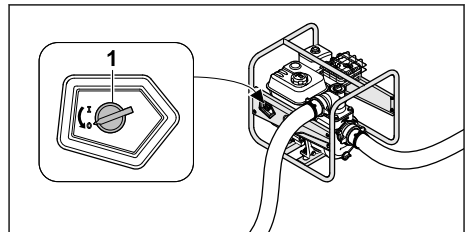

- ▶ Vận công tắc chính (1) về vị trí 0. Động cơ dừng lại.

9 Kiểm tra máy bơm nước

9.1 Kiểm Tra Bộ Phận Điều Khiển

- ▶ Khởi động động cơ.
- ▶ Vận công tắc chỉnh về 0.
Động cơ dừng lại.
- ▶ Nếu động cơ không tắt:
 - ▶ Đóng khóa nhiên liệu và không sử dụng máy bơm nước; tham khảo ý kiến của đại lý STIHL.
 - ▶ Công tắc chỉnh bị hỏng.

10 Làm việc với một máy bơm nước

10.1 Cố Định Vị Trí Máy Bơm Nước

- ▶ Cố định vị trí để máy bơm nước không thể di chuyển được.

10.2 Bố Trí Đường Đi của Ống Hút

Để tránh căng quá mức trên mỗi nối có ren của lỗ hút và tránh để đệm khít bị ép hoặc di chuyển, hãy đặt một vật phù hợp bên dưới ống hút.

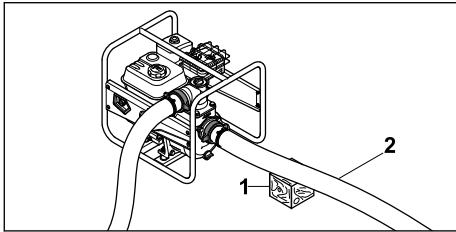

- ▶ Đặt một vật phù hợp (1) bên dưới ống hút (2) để ống chạy thẳng nhất có thể và không bị xoắn.

10.3 Máy bơm nước

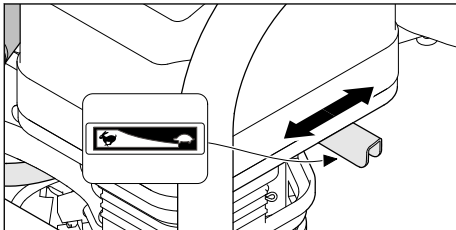

Công suất bơm có thể được điều chỉnh bằng cách chỉnh cò kích khởi ga.

- ▶ Đẩy cò kích khởi ga vào vị trí ➔: Công suất bơm giảm.
- ▶ Đẩy cò kích khởi ga vào vị trí ➜: Công suất bơm tăng.

11 Sau Khi Kết Thúc Công Việc

11.1 Sau Khi Kết Thúc Công Việc

- ▶ Nối máy bơm nước với nguồn nước sao cho không bị dính cát hoặc đất.
- ▶ Khởi động động cơ.
Đất và cát sẽ bị rửa trôi ra khỏi máy bơm nước và các ống.
- ▶ Dừng động cơ.
- ▶ Để máy bơm nước nguội.

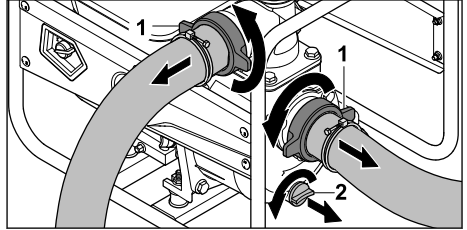

- ▶ Tháo đai ốc nối (1).
Ống được tháo rời.
- ▶ Vận nôm có ren (2) ngược chiều kim đồng hồ cho đến khi có thể tháo ra.
Nước chảy ra khỏi máy bơm nước.
- ▶ Nghiêng máy bơm nước về phía trước để rút hết sạch nước.
- ▶ Thay thế nôm có ren (2).
- ▶ Vận nôm có ren (2) theo chiều kim đồng hồ và dùng tay siết chặt.
- ▶ Nếu máy bơm nước bị ướt: để máy bơm nước khô ráo.
- ▶ Vệ sinh máy bơm nước.

12 Vận Chuyển

12.1 Vận Chuyển Máy Bơm Nước

- ▶ Dừng động cơ.

Vận chuyển máy bơm nước

- ▶ Vận chuyển máy bơm nước bằng khung, sao cho ống xả hướng ra xa cơ thể.

Vận chuyển máy bơm nước trong phương tiện

- ▶ Cố định máy bơm nước ở vị trí dựng thẳng để máy bơm nước không bị đổ hoặc di chuyển.

13 Bảo Quản

13.1 Bảo quản máy bơm nước

- ▶ Dừng động cơ.

- ▶ Bảo quản máy bơm nước, sao cho các điều kiện sau được đáp ứng:
 - Máy bơm nước không bị lật và không thể di chuyển.
 - Máy bơm nước ở ngoài tầm với của trẻ em.
 - Máy bơm nước sạch sẽ và khô.
 - Nhiệt độ lưu trữ từ -20 °C đến +60 °C.
- ▶ Nếu như máy bơm nước được bảo quản dài hơn 30 ngày:
 - ▶ Mở nắp bình nhiên liệu.
 - ▶ Xả cạn bình nhiên liệu.
 - ▶ Đóng bình nhiên liệu.

14 Làm sạch

14.1 Vệ Sinh Máy Bơm Nước

- ▶ Tắt động cơ.
- ▶ Để máy bơm nước nguội.
- ▶ Dùng vải ẩm hoặc dung môi lau nhựa dẻo để vệ sinh máy bơm nước.
- ▶ Dùng bàn chải mềm để vệ sinh các khe xả gió làm mát.

14.2 Làm sạch Bộ Lọc Hút

- ▶ Dừng động cơ.
- ▶ Rửa sạch bộ lọc hút dưới vòi nước chảy.

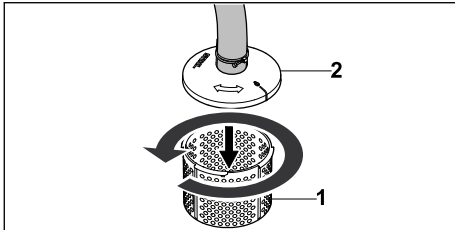

- ▶ Đối với đất bẩn thô hơn, hãy tháo phần dưới của bộ lọc hút (1) khỏi phần trên của bộ lọc hút (2) bằng cách xoay ngược chiều kim đồng hồ và tháo ra. Rửa sạch bên trong bộ lọc hút dưới vòi nước chảy.

14.3 Vệ Sinh Ống

- ▶ Tắt động cơ.
- ▶ Dùng vải ẩm vệ sinh các ống dẫn.
- ▶ Dùng nước rửa sạch các ống.

15 Bảo trì

15.1 Các Định Kỳ Bảo Dưỡng

Các định kỳ bảo dưỡng phụ thuộc vào điều kiện môi trường xung quanh và điều kiện làm việc. STIHL khuyến nghị áp dụng các định kỳ bảo dưỡng sau đây:

Động cơ

- ▶ Bảo dưỡng động cơ như được trình bày trong sổ tay hướng dẫn cho động cơ.

Máy bơm nước

- ▶ Để đại lý chuyên gia của STIHL kiểm tra máy bơm nước hàng năm.

16 Sửa Chữa

16.1 Sửa Chữa Máy Bơm Nước

Người dùng không được sửa chữa máy bơm nước.

- ▶ Nếu máy bơm nước bị hỏng: Không sử dụng máy bơm nước đó và liên hệ với đại lý dịch vụ của STIHL để được hỗ trợ.

17 Khắc Phục Sự Cố

17.1 Khắc Phục Lỗi của Máy Bơm Nước

Lỗi	Nguyên nhân	Biện pháp khắc phục
Không thể khởi động động cơ.	Không có đủ nhiên liệu trong bình nhiên liệu.	▶ Nạp nhiên liệu cho máy bơm nước.
	Bộ chế hòa khí quá nóng.	▶ Để máy bơm nước nguội.
	Bộ chế hòa khí đóng đá.	▶ Để máy bơm nước nóng lên.
	Công tắc chính đặt về vị trí 0.	▶ Nhấn công tắc chính.
	Nhiên liệu chất lượng kém, bẩn hoặc cũ trong bình.	▶ Sử dụng nhiên liệu mới, chất lượng tốt (xăng không chì). ▶ Vệ sinh bộ chế hòa khí. ▶ Vệ sinh đường nhiên liệu.
	Ố cắm bugi bị tách khỏi bugi hoặc dây	▶ Vệ sinh hoặc thay thế bugi. ▶ Kiểm tra kết nối giữa dây dẫn đánh lửa và phích cắm.

Lỗi	Nguyên nhân	Biện pháp khắc phục
	đạn đánh lửa không gắn chặt vào ổ.	
	Bugì bị bẩn, hỏng hoặc khe điện cực không chính xác.	<ul style="list-style-type: none"> ▶ Vệ sinh hoặc thay thế bugì. ▶ Điều chỉnh khe điện cực.
	Động cơ bị ngập nước.	▶ Tháo bugì và sấy khô; đặt công tắc chính về vị trí 0 và kéo dây khởi động nhiều lần sau khi đã tháo bugì.
	Bộ lọc gió bị bẩn.	▶ Vệ sinh hoặc thay thế bộ lọc gió.
	Mức dầu trong động cơ quá thấp.	▶ Thêm dầu động cơ.
Khó khởi động động cơ hoặc công suất động cơ giảm.	Có nước trong bình nhiên liệu và bộ chế hòa khí hoặc bộ chế hòa khí bị chặn.	▶ Rút cạn bình nhiên liệu, vệ sinh đường nhiên liệu và bộ chế hòa khí.
	Bình nhiên liệu bị nhiễm bẩn.	▶ Vệ sinh bình nhiên liệu.
	Bugì bị bẩn.	▶ Vệ sinh hoặc thay thế bugì.
	Sử dụng nhiên liệu không phù hợp.	▶ Kiểm tra nhiên liệu.
	Bộ lọc gió bị bẩn.	▶ Vệ sinh hoặc thay thế bộ lọc gió.
Động cơ quá nóng.	Gờ tản lạnh bị bẩn.	▶ Vệ sinh gờ tản lạnh.
Động cơ chạy ãm ã.	Sử dụng nhiên liệu không phù hợp.	▶ Kiểm tra nhiên liệu.
	Không có đủ nhiên liệu trong bình nhiên liệu.	▶ Nạp nhiên liệu cho máy bơm nước.
	Bộ lọc gió bị bẩn.	▶ Vệ sinh hoặc thay thế bộ lọc gió.
Động cơ dừng trong khi đang hoạt động.	Mức dầu trong động cơ quá thấp và cảm biến áp suất dầu dừng động cơ.	▶ Nạp thêm dầu động cơ.
	Không có đủ nhiên liệu trong bình nhiên liệu.	▶ Nạp nhiên liệu cho máy bơm nước.
Thải ra nhiều khói.	Mức dầu trong động cơ quá cao.	▶ Rút hết dầu động cơ.
	Bộ lọc gió bị bẩn.	▶ Vệ sinh hoặc thay thế bộ lọc gió.
Rung lắc quá mức trong khi hoạt động.	Bộ phận giảm rung bị mòn.	▶ Thay thế bộ phận giảm rung.
Máy bơm nước không bơm nước.	Bộ lọc hút hoặc các ống bị tắc.	▶ Vệ sinh bộ lọc hút và các ống.
	Không đủ nước.	▶ Đảm bảo có sẵn đủ lượng nước.
	Không có nước trong máy bơm.	<ul style="list-style-type: none"> ▶ Nối máy bơm với nguồn nước. ▶ Đổ nước vào máy bơm.
	Đã vượt quá cột nước thủy lực hoặc cột nước hút tối đa.	▶ Tuân thủ cột nước thủy lực hoặc cột nước hút tối đa.  18
	Ống hút tự hỏng.	▶ Sử dụng ống hút ổn định.
	Ống hút bị rò rỉ hoặc không được gắn đúng cách.	▶ Kiểm tra ống hút và kết nối.

18 Đặc Tính Kỹ Thuật

18.1 Máy bơm nước STIHL WP 600.0

- Dung tích: 212 cm³
- Công suất (P) theo ISO 8893: 4,4 kW
- Tốc độ tải (n): 3600 /phút
- Tốc độ chạy không tải tối đa (n₀): 3850 /phút
- Trọng lượng (m) với bình nhiên liệu rỗng: 29 kg
- Dung tích thùng nhiên liệu tối đa: 3,6 dm³ (3,6 l)
- Đường kính vòi: 76 mm (3")
- Chiều cao băng tải tối đa: 31 m
- Chiều cao hút tối đa: 7 m

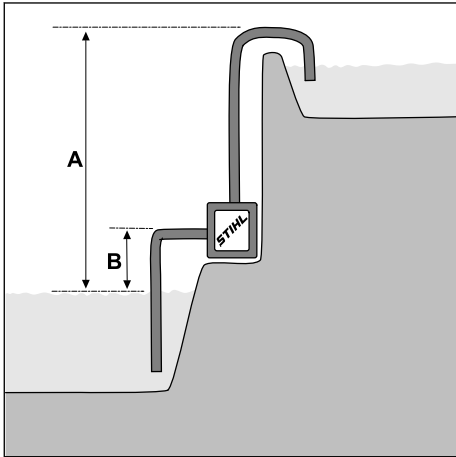

A = Chiều cao băng tải, B = Chiều cao hút
– Công suất băng tải tối đa (V_{tối đa}): 63 m³/h

Công suất băng tải phụ thuộc vào chiều cao băng tải.

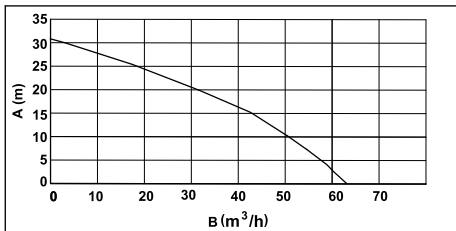

A = Chiều cao băng tải, B = Công suất băng tải

Kích thước thiết bị

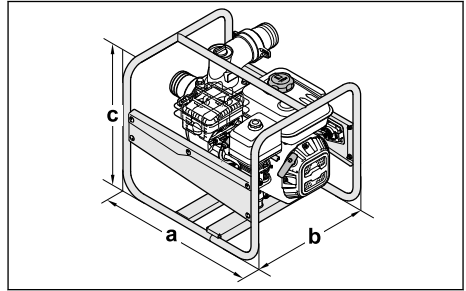

a = 54 cm, b = 44 cm, c = 45 cm

18.2 Giá trị ngưỡng

Giá trị K cho mức áp suất âm thanh là 3 dB(A).
Giá trị K cho mức công suất âm thanh là 3 dB(A).

- Mức áp suất âm thanh L_{pA} đo được theo ISO 20361: 87 dB(A)
- Mức công suất âm thanh L_{WA} đo được theo 2000/14/EG: 100,4 dB(A)
- Mức công suất âm thanh L_{WA} được đảm bảo theo 2000/14/EG: 103 dB(A)

18.3 Khí Thải

Giá trị CO₂ đo được trong quy trình phê duyệt kiểu loại EU được chỉ định tại www.stihl.com/co2 trong dữ liệu kỹ thuật của sản phẩm.

Giá trị CO₂ đã đo được xác định trên động cơ đại diện theo quy trình thử nghiệm tiêu chuẩn hóa trong điều kiện phòng thí nghiệm và không thể hiện sự đảm bảo rõ ràng hoặc ngụ ý về hiệu suất của một động cơ cụ thể.

Các yêu cầu về khí thải có thể áp dụng được đáp ứng bằng việc sử dụng và bảo dưỡng dự kiến theo mô tả trong sổ tay hướng dẫn này. Phê duyệt kiểu loại sẽ hết hạn nếu động cơ được sửa đổi theo cách bất kỳ.

18.4 REACH

REACH là một quy định của Ủy Ban Châu Âu (EC), với tên gọi đầy đủ là Đăng Ký, Đánh Giá, Cấp Phép và Hạn Chế Hóa Chất.

Để biết thêm thông tin về việc tuân thủ quy định REACH, hãy xem www.stihl.com/reach.

19 Phụ Tùng Thay Thế và Phụ Kiện

19.1 Phụ tùng thay thế và phụ kiện

STIHL Các biểu tượng này biểu thị phụ tùng thay thế STIHL chính hãng và phụ kiện STIHL chính hãng.

STIHL khuyên rằng nên sử dụng các bộ phận thay thế và phụ kiện chính hãng của STIHL.

Mặc dù liên tục quan sát thị trường, STIHL vẫn không thể đánh giá độ tin cậy, an toàn và tính phù hợp của phụ tùng thay thế và phụ kiện của các nhà sản xuất khác; do đó STIHL không thể bảo đảm việc sử dụng các phụ tùng đó.

Các phụ tùng thay thế và phụ kiện STIHL chính hãng có sẵn tại các đại lý STIHL.

20 Thải Bỏ

20.1 Thải Bỏ Máy Bơm Nước

Quý khách có thể lấy thông tin về thải bỏ từ cơ quan có thẩm quyền của địa phương hoặc đại lý STIHL.

Thải bỏ không đúng cách có thể gây hại cho sức khỏe và gây ô nhiễm môi trường.

- ▶ Mang các sản phẩm STIHL, bao gồm cả bao bì, tới điểm thu gom phù hợp để tái chế theo các quy định của địa phương.
- ▶ Không thải bỏ sản phẩm cùng rác thải sinh hoạt.

21 Tuyên Bố Tuân Thủ Quy Định EC

21.1 Máy bơm nước STIHL WP 600.0

STIHL Tirol GmbH
Hans Peter Stihl-Straße 5
6336 Langkampfen

Áo

tuyên bố chịu trách nhiệm duy nhất rằng

- Kiểu thiết kế: máy bơm nước
- Công suất danh định: 4,4 kW
- Thương hiệu nhà sản xuất: STIHL
- Kiểu: WP 600.0
- Số sê ri nhận dạng: VB04

tuân thủ các quy định liên quan của Quy định UK về Chỉ thị 2000/14/EU, 2006/42/EG, 2011/65/EU và 2014/30/EU và đã được thiết kế và sản xuất theo các tiêu chuẩn có hiệu lực tại ngày sản xuất: EN 809 và EN 55012.

Chỉ thị 2000/14/EC, Phụ lục V được sử dụng để xác định mức công suất âm thanh được đo và đảm bảo.

- Mức công suất âm thanh đo được: 100,4 dB(A)
- Mức công suất âm thanh đảm bảo: 103 dB(A)

Các tài liệu kỹ thuật được STIHL Tirol GmbH lưu giữ.

Trên máy bơm nước ghi rõ năm sản xuất và số máy.

Langkampfen, 08.10.2021

STIHL Tirol GmbH

được ủy quyền 

Matthias Fleischer, Trưởng phòng phát triển sản phẩm

được ủy quyền 

Sven Zimmermann, Trưởng bộ phận về chất lượng

22 Tuyên bố về sự phù hợp của UKCA

22.1 Máy bơm nước STIHL WP 600.0

STIHL Tirol GmbH
Hans Peter Stihl-Straße 5
6336 Langkampfen

Áo

tuyên bố chịu trách nhiệm duy nhất rằng

- Kiểu thiết kế: máy bơm nước
- Công suất danh định: 4,4 kW
- Thương hiệu nhà sản xuất: STIHL
- Kiểu: WP 600.0
- Số sê ri nhận dạng: VB04

tuân thủ các quy định liên quan của Quy định UK về Noise Emission in the Environment by Equipment for use Outdoors Regulations 2001, Supply of Machinery (Safety) Regulations 2008, Electromagnetic Compatibility Regulations 2016 cũng như The Restriction of the Use of Certain Hazardous Substances in Electrical and Electronic Equipment Regulations 2012 và đã được thiết kế và sản xuất theo các tiêu chuẩn có hiệu lực tại ngày sản xuất: EN 809 và EN 55012.

Quy định UK Noise Emission in the Environment by Equipment for use Outdoors Regulations 2001, Schedule 8 được sử dụng để xác định mức công suất âm thanh được đo và đảm bảo.

– Mức công suất âm thanh đo được:

100,4 dB(A)

– Mức công suất âm thanh đảm bảo: 103 dB(A)

Các tài liệu kỹ thuật được STIHL Tirol GmbH lưu giữ.

Trên máy bơm nước ghi rõ năm sản xuất và số máy.

Langkampfen, 01.07.2022

STIHL Tirol GmbH

được ủy quyền



Matthias Fleischer, Trưởng phòng phát triển sản phẩm

được ủy quyền



Sven Zimmermann, Trưởng bộ phận về chất lượng

23 Các địa chỉ

www.stihl.com

Spis treści

1	Przedmowa.....	303
2	Informacje o instrukcji użytkownika.....	303
3	Przegląd.....	304
4	Wskazówki dotyczące bezpieczeństwa pracy.....	305
5	Przygotowanie motopompy do pracy.....	310
6	Podłączenie do źródła wody.....	310
7	Tankowanie motopompy i wlewanie oleju silnikowego.....	311
8	Uruchamianie i wyłączenie silnika.....	312
9	Sprawdzanie motopompy.....	312
10	Praca przy użyciu motopompy.....	312
11	Po zakończeniu pracy.....	313
12	Transport.....	313

13	Przechowywanie.....	313
14	Czyszczenie.....	313
15	Konserwacja.....	314
16	Naprawa.....	314
17	Rozwiązywanie problemów.....	314
18	Dane techniczne.....	315
19	Części zamienne i akcesoria.....	316
20	Utylizacja.....	317
21	Deklaracja zgodności UE.....	317
22	Deklaracja zgodności UKCA.....	317
23	Adresy.....	318

1 Przedmowa

Szanowni Państwo,

dziękujemy za zakup produktu marki STIHL. STIHL projektuje i produkuje urządzenia o najwyższej jakości, które w pełni spełniają oczekiwania klientów. Produkowane przez nas urządzenia wyróżniają się najwyższą niezawodnością nawet w najcięższych warunkach pracy.

Marka STIHL to również najwyższej klasy obsługa klienta. Nasi sprzedawcy oferują fachowe doradztwo, pomoc w doborze odpowiednich produktów oraz kompleksowe wsparcie techniczne.

Firma STIHL przywiązuje szczególną wagę do zrównoważonego rozwoju i ochrony środowiska. Celem niniejszej instrukcji obsługi jest zapewnienie bezpiecznej i przyjaznej dla środowiska eksploatacji produktu STIHL przez długi okres użytkowania.

Dziękujemy Państwu za zaufanie. Życzymy satysfakcji z użytkowania produktu marki STIHL.

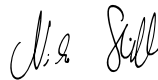

Dr Nikolas Stihl

WAŻNE! PRZECZYTAĆ PRZED UŻYCIEM I ZACHOWAĆ.

2 Informacje o instrukcji użytkowania

2.1 Obowiązujące dokumenty

Niniejsza instrukcja obsługi jest tłumaczeniem oryginalnej instrukcji obsługi Producenta w rozumieniu dyrektywy WE 2006/42/EC.

Obowiązują lokalne przepisy bezpieczeństwa.

- ▶ Oprócz tej instrukcji obsługi należy dokładnie zapoznać się z następującymi dokumentami i je przechowywać:
 - Instrukcja obsługi i opakowanie stosowanego węża
 - Instrukcja obsługi silnika STIHL EHC 605.0/705.0

2.2 Ostrzeżenia w treści instrukcji



OSTRZEŻENIE

- Ten piktoqram oznacza możliwe zagrożenie poważnym lub wręcz śmiertelnym wypadkiem.
 - ▶ Oznaczone nim środki mogą zapobiec poważnemu lub śmiertelnemu wypadkowi.

WSKAZÓWKA

- Ten piktoqram oznacza potencjalne zagrożenie szkodami w mieniu.
 - ▶ Oznaczone nim środki mogą zapobiec szkodom w mieniu.

2.3 Symbole w tekście



Symbol ten odsyła do określonego rozdziału w niniejszej instrukcji obsługi.

3 Przegląd

3.1 Motopompa do wody

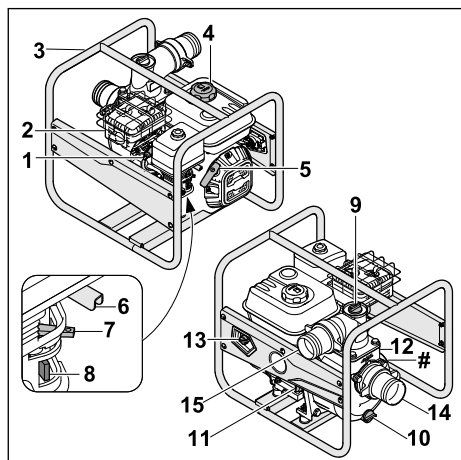

- 1 Nasadka świecy zapłonowej**
Nasadka świecy zapłonowej łączy przewód zapłonowy ze świecą zapłonową.
- 2 Tłumik**
Tłumik redukuje emisję hałasu z motopompy.

- 3 Rama**
Rama służy do ochrony i transportu motopompy.

- 4 Korek zbiornika paliwa**
Korek zbiornika paliwa zamyka zbiornik paliwa.

- 5 Uchwyt linki rozrusznika**
Uchwyt linki rozrusznika służy do uruchamiania silnika.

- 6 Dźwignia gazu**
Dźwignia gazu służy do zwiększania prędkości obrotowej silnika.

- 7 Dźwignia przepustnicy rozruchowej**
Dźwignia przepustnicy rozruchowej służy do rozruchu silnika.

- 8 Zawór paliwa**
Zawór paliwa przerywa dopływ paliwa.

- 9 Korek**
Korek zamyka otwór służący do wlewania wody.

- 10 Korek**
Korek zamyka otwór służący do spuszczenia wody.

- 11 Korek zbiornika oleju silnikowego z przodu**
Korek wlewu oleju silnikowego zamyka otwór służący do wlewania oleju silnikowego.

- 12 Korek zbiornika oleju silnikowego z tyłu**
Korek zbiornika oleju silnikowego zamyka otwór służący do sprawdzania poziomu oleju.

- 13 Wyłącznik główny**
Wyłącznik główny służy do uruchamiania i wyłączenia silnika.

- 14 Otwór ssawny**
Otwór ssawny służy do podłączania węża ssawnego.

- 15 Otwór wylotowy**
Otwór wylotowy służy do podłączania węża tłocznego.

Tabliczka znamionowa z numerem maszyny

3.2 Elementy do podłączenia wężu

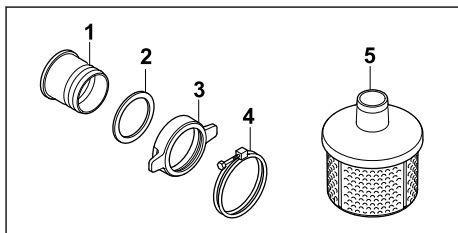

1 Króciec

Króciec służy do podłączania węża.

2 Uszczelka

Uszczelka uszczelnia króciec.

3 Nakrętka złączna

Nakrętka złączna mocuje króciec do motopompy.

4 Opaska zaciskowa

Opaska zaciskowa mocuje wąż na króćcu.

5 Kosz ssawny

Kosz ssawny filtruje zasysaną wodę.

3.3 Symbole

Symbole mogą znajdować się na motopompie, silniku lub króćcu wlewowym oleju i mają następujące znaczenie:



Zawór paliwa otwiera się lub zamyka przez przesunięcie regulatora.



Podczas uruchamiania zimnego silnika spalinowego należy przymknąć przepustnicę rozruchową.



Przestrzegać napełnienia wymaganą objętością oleju silnikowego.



Zapoznać się dokładnie z instrukcją obsługi i ją przechowywać.



Przed uruchomieniem silnika należy włączyć olej silnikowy.



Ten symbol oznacza dźwignię regulacji obrotów.

4 Wskazówki dotyczące bezpieczeństwa pracy

4.1 Symbole ostrzegawcze

Znaczenie symboli ostrzegawczych na motopompie:



Zwrócić uwagę na wskazówki bezpieczeństwa i środki dotyczące bezpieczeństwa.



Zapoznać się dokładnie z instrukcją obsługi i ją przechowywać.



Założyć nauszники ochronne.



Nie wdychać spalin.



Nie dotykać gorących powierzchni.



Nie tankować, gdy silnik pracuje lub jest rozgrzany.

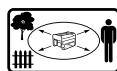

Zachować odpowiednią odległość od przedmiotów i osób postronnych.

4.2 Użytkowanie zgodne z przeznaczeniem

Motopompa do wody STIHL WP 600.0 służy do pompowania wody słodkiej na maksymalną wysokość 31 m z maksymalnej głębokości 7 m. Motopompę można stosować tylko jako samodzielne urządzenie.

Motopompa do wody STIHL WP 600.0 nie może być używana w następujących zastosowaniach:

- pompowanie benzyny, oleju, rozcieńczalników, rozpuszczalników ani innych podobnych materiałów;
- pompowanie kwasów, zasad, zasad ani innych podobnych materiałów;
- pompowanie płynnej żywności;
- pompowanie słonej wody;
- pompowanie wody o temperaturze powyżej 40°C.

WSKAZÓWKA

- Lokalne przepisy i instrukcje określają pobór wody z wód powierzchniowych.
 - ▶ Należy przestrzegać lokalnych przepisów i się do nich stosować.

▲ OSTRZEŻENIE

- Eksploatacja motopompy do wody w sposób niezgodny z przeznaczeniem może spowodować poważne obrażenia ciała lub śmierć osób oraz szkody materialne.
 - ▶ Użytkować motopompę do wody w sposób opisany w niniejszej instrukcji obsługi.

4.3 Wymagania dotyczące użytkownika

▲ OSTRZEŻENIE

- Użytkownicy, którzy nie zostali poinstruowani, nie są w stanie rozpoznać ani oszacować zagrożeń spowodowanych przez motopompę. Możliwość poważnego zranienia lub śmierci użytkownika albo innych osób.



- ▶ Zapoznać się dokładnie z instrukcją obsługi i ją przechowywać.

- ▶ Jeżeli motopompa będzie przekazywana innej osobie, wraz z urządzeniem należy przekazać instrukcję obsługi.
- ▶ Użytkownik musi spełnić następujące wymagania:
 - Użytkownik powinien być wypoczęty.
 - Użytkownik powinien być zdolny pod względem fizycznym, sensorycznym oraz psychicznym do obsługi motopompy i wykonywania pracy. Jeżeli użytkownik jest do tego zdolny w ograniczonym zakresie pod względem fizycznym, sensorycznym lub psychicznym, to może wykonywać pracę za pomocą maszyny tylko pod nadzorem odpowiedzialnej osoby lub po instruktażu przeprowadzonym przez tę osobę.
 - Użytkownik powinien rozpoznać i oszacować zagrożenia spowodowane przez motopompę.
 - Użytkownik powinien być pełnoletni lub odbywać naukę zawodu pod nadzorem zgodnie z krajowymi przepisami.
 - Użytkownik powinien zostać poinstruowany przez Autoryzowanego Dealera STIHL lub odpowiedniego specjalistę przed pierwszym użyciem motopompy.
 - Użytkownik nie może być pod wpływem alkoholu, leków lub narkotyków.
- ▶ W razie wątpliwości odwiedzić Autoryzowanego Dealera STIHL.
- Układ zapłonowy motopompy wytwarza pole elektromagnetyczne. Pole elektromagnetyczne może zakłócać pracę rozruszników serca. Użytkownik może odnieść poważne rany lub ponieść śmierć.
 - ▶ Jeśli użytkownik ma wszczepiony rozrusznik serca, należy upewnić się, czy nie zostanie zakłócona praca rozrusznika serca.

4.4 Odzież robocza i sprzęt ochronny

▲ OSTRZEŻENIE

- Podczas pracy motopompa może wciągnąć długie włosy. Użytkownik może zostać poważnie zraniony.
 - ▶ Długie włosy związać i upiąć tak, aby znajdowały się powyżej ramion.
- Podczas pracy użytkownik może zetknąć się z zanieczyszczoną wodą lub woda może rozpryskiwać się z motopompą lub węży. Użytkownik może zostać zraniony.
 - ▶ Zakładać dobrze przylegające okulary ochronne. Odpowiednie okulary ochronne są testowane zgodnie z normą EN 166 lub przepisami krajowymi i z odpowiednim oznaczeniem są dostępne w handlu.
- Podczas pracy powstaje hałas. Może on uszkodzić słuch.
 - ▶ Zakładać naszniki ochronne.



- Nieodpowiednia odzież robocza może zostać pochwycona przez motopompę. Użytkownicy bez odpowiedniej odzieży roboczej mogą odnieść poważne obrażenia ciała.
 - ▶ Zakładać dobrze przylegającą odzież roboczą.
 - ▶ Zdjąć szalki i ozdoby.
- Użytkownik noszący nieodpowiednie obuwie może się poślizgnąć. Użytkownik może zostać zraniony.
 - ▶ Zakładać mocne, zamknięte i nieślizgające się obuwie.

4.5 Obszar roboczy i środowisko

▲ OSTRZEŻENIE

- Osoby postronne, dzieci i zwierzęta nie są w stanie rozpoznać ani ocenić zagrożeń spowodowanych przez motopompę. Możliwość odniesienia poważnych obrażeń ciała przez osoby postronne, dzieci i zwierzęta oraz wystąpienia szkód materialnych.
 - ▶ Osoby postronne, dzieci i zwierzęta powinny przebywać w bezpiecznej odległości od obszaru roboczego.
 - ▶ Nie pozostawiać motopompy bez nadzoru.
 - ▶ Należy wyeliminować możliwość zabawiania się motopompą przez dzieci.
- Podczas pracy silnika wypływają gorące spaliny z tłumika. Gorące spaliny mogą doprowadzić do zapłonu materiałów łatwopalnych i spowodować pożary.

- ▶ Zachować odpowiednią odległość między strumieniem spalin a materiałami łatwopalnymi.

4.6 Stan zapewniający bezpieczną eksploatację

Motopompa zapewnia bezpieczną eksploatację, gdy spełnione są następujące warunki:

- motopompa nie jest uszkodzona;
- z motopompy nie wypływa paliwo;
- korek zbiornika paliwa jest zakręcony;
- motopompa jest czysta;
- elementy obsługi działają i nie zostały zmodyfikowane;
- zamontowane są węże, które nadają się do stosowania w motopompach;
- węże są prawidłowo zamontowane;
- zamontowano oryginalne akcesoria STIHL przeznaczone do tej motopompy;
- akcesoria zostały prawidłowo zamontowane.

▲ OSTRZEŻENIE

- W stanie niezapewniającym bezpiecznej eksploatacji elementy konstrukcyjne mogą nie działać prawidłowo, urządzenia zabezpieczające mogą zostać wyłączone i może wypływać paliwo. Osoby mogą zostać poważnie zranione lub ponieść śmierć.
 - ▶ Wykonywać pracę przy użyciu nieuszkodzonej motopompy.
 - ▶ Jeśli paliwo wycieka z motopompy, nie korzystać z motopompy i odwiedzić Autoryzowanego Dealera STIHL.
 - ▶ Zakręcić korek zbiornika paliwa.
 - ▶ Jeżeli motopompa jest zabrudzona, oczyścić motopompę.
 - ▶ Nie należy modyfikować motopompy.
 - ▶ Jeżeli nie działają elementy obsługi, nie pracować przy użyciu motopompy.
 - ▶ Montować tylko węże, które nadają się do stosowania w motopompach do wody.
 - ▶ Montować oryginalne akcesoria STIHL przeznaczone do tej motopompy.
 - ▶ Zamontować węże i akcesoria w sposób opisany w niniejszej instrukcji obsługi lub instrukcji obsługi akcesoriów.
 - ▶ Nie umieszczać żadnych przedmiotów w otworach motopompy.
 - ▶ Wymieniać zużyte lub uszkodzone tabliczki informacyjne.
 - ▶ W razie wątpliwości odwiedzić Autoryzowanego Dealera STIHL.

4.7 Paliwo i tankowanie

▲ OSTRZEŻENIE

- Paliwem stosowanym w tej motopompie jest benzyna. Benzyna jest łatwopalna. W przypadku zetknięcia się benzyny z otwartym ogniem lub gorącymi przedmiotami może ona spowodować pożary lub eksplozje. Możliwość odniesienia poważnych ran lub śmierci osób oraz wystąpienia szkód materialnych.
 - ▶ Chronić benzynę przed wysoką temperaturą i ogniem.
 - ▶ Nie rozlewać benzyny.
 - ▶ W razie rozlania benzyny wytrzeć benzynę szmatką i nie próbować uruchomić silnika, dopóki wszystkie części motopompy i obszar wokół niej nie będą suche.
 - ▶ Nie palić tytoniu.
 - ▶ Nie wolno dolewać paliwa w pobliżu źródła ognia.
 - ▶ Przed tankowaniem paliwa wyłączyć i schłodzić silnik.
 - ▶ Zbiornik paliwa należy opróżniać na otwartej przestrzeni.
 - ▶ Silnik uruchamiać w odległości przynajmniej 3 m od miejsca tankowania paliwa.
 - ▶ Nigdy nie przechowywać w zamkniętych pomieszczeniach motopompy z benzyną w zbiorniku.
- Wdychanie oparów benzyny może spowodować zatrucie osób.
 - ▶ Nie wdychać oparów benzyny.
 - ▶ Tankować należy w dobrze przewietrzonym miejscu.
- Motopompa nagrzewa się podczas pracy. Benzyna rozszerza się i w zbiorniku paliwa może wystąpić nadciśnienie. Podczas odkręcania korka zbiornika paliwa może wytrysnąć benzyna. Wytryskująca benzyna może ulec zapłonowi. Użytkownik może zostać poważnie zraniony.
 - ▶ Najpierw schłodzić motopompę, a następnie odkręcić korek zbiornika paliwa.
- Odzież, która zetknęła się z benzyną, jest łatwopalna. Możliwość odniesienia poważnych ran lub śmierci osób oraz wystąpienia szkód materialnych.
 - ▶ W przypadku zetknięcia się odzieży z benzyną zmienić odzież.
- Benzyna może zagrażać środowisku naturalnemu.
 - ▶ Nie rozlewać paliwa.
 - ▶ Benzynę należy utylizować zgodnie z przepisami i w sposób bezpieczny dla środowiska.

- Jeżeli benzyna zetknie się ze skórą lub dostanie się do oczu, może spowodować ich podrażnienie.
 - ▶ Unikać styczności z benzyną.
 - ▶ W przypadku zetknięcia się ze skórą przemyć odpowiednio fragmenty skóry dużą ilością wody z mydłem.
 - ▶ W przypadku przedostania się do oczu przepłukiwać je przynajmniej 15 minut dużą ilością wody i udać się do lekarza.
- Układ zapłonowy motopompy wytwarza iskry. Iskry mogą wydostać się na zewnątrz i być przyczyną pożarów lub eksplozji w łatwopalnym lub wybuchowym środowisku. Możliwość odniesienia poważnych ran lub śmierci osób oraz wystąpienia szkód materialnych.
 - ▶ Stosować świece zapłonowe opisane w niniejszej instrukcji obsługi.
 - ▶ Wkręcić świecę zapłonową i mocno dokręcić.
 - ▶ Mocno wcisnąć nasadkę świecy zapłonowej.
- Motopompa może ulec uszkodzeniu, jeżeli zostanie zatankowana benzyną nieodpowiednią dla silnika.
 - ▶ Stosować świeżą, markową benzynę bezolowiową.
 - ▶ Przestrzegać zaleceń zawartych w instrukcji obsługi silnika.

4.8 Praca

▲ OSTRZEŻENIE

- Użytkownik nieprawidłowo uruchamiający silnik może stracić kontrolę nad motopompą. Użytkownik może zostać poważnie zraniony.
 - ▶ Uruchamiać silnik w sposób opisany w niniejszej instrukcji obsługi.
- Jeśli motopompa zostanie uruchomiona bez podłączonych węży, ręce użytkownika mogą przedostać się do otworu wlotowego i wylotowego. Użytkownik może zostać poważnie zraniony.
 - ▶ Motopompę uruchamiać tylko z założonymi węzami.
 - ▶ Nie należy wkładać rąk do otworu wlotowego ani otworu wylotowego.
- Podczas pracy silnika powstają spaliny. Wdychanie spalin może spowodować zatrucie osób.
 - ▶ Nie wdychać spalin.



- ▶ Pracę z użyciem motopompy wykonywać w dobrze przewietrzonym miejscu.

- ▶ Nie wykonywać prac w studni przy użyciu motopompy.
 - ▶ W przypadku wystąpienia mdłości, bólu głowy, zaburzeń widzenia albo słuchu lub zawrotów głowy zakończyć pracę i udać się do lekarza.
- Użytkownik korzystający z nauszników ochronnych podczas pracy silnika może mieć ograniczoną zdolność słyszenia i oceny dźwięków.
 - ▶ Pracę wykonywać spokojnie i w sposób przemyślany.
 - Jeżeli podczas pracy motopompa zachowuje się w sposób zmieniony lub nienormalny, to jej stan może nie zapewniać bezpiecznej eksploatacji. Możliwość poważnego zranienia osób oraz wystąpienia szkód materialnych.
 - ▶ Zakończyć pracę i odwiedzić Autoryzowanego Dealera STIHL.
 - W temperaturze poniżej 0°C woda może zamarzać na powierzchni gleby i w elementach motopompy. Użytkownik może się poślizgnąć, upaść i poważnie zranić. Mogą wystąpić szkody materialne.
 - ▶ Nie należy używać motopompy w temperaturze poniżej 0°C.
 - Jeśli wąż ssawny lub wąż tłoczny zostanie pociągnięty, motopompa może ulec przesunięciu i się przewrócić. Mogą wystąpić szkody materialne.
 - ▶ Nie ciągnąć za wąż ssawny ani za wąż tłoczny.
 - Jeśli motopompa zostanie umieszczona na pochylej, nierównej lub nieutwardzonej powierzchni, to może ulec przesunięciu i się przewrócić. Mogą wystąpić szkody materialne.
 - ▶ Umieścić motopompę na poziomej, równej i utwardzonej powierzchni.
 - ▶ Zabezpieczyć motopompę w taki sposób, aby nie mogła się przemieszczać.
 - Zasysane łatwopalne i wybuchowe cieczki mogą powodować pożary i eksplozje. Możliwość odniesienia poważnych ran lub śmierci osób oraz wystąpienia szkód materialnych.
 - ▶ Nie wolno zasysać ani rozprowadzać łatwopalnych lub wybuchowych cieczy.
 - Zasysane drażniące, żrące i toksyczne cieczki mogą zagrażać zdrowiu i uszkodzić elementy motopompy. Możliwość odniesienia poważnych ran lub śmierci osób oraz wystąpienia szkód materialnych.
 - ▶ Nie należy zasysać ani rozprowadzać drażniących, żrących lub toksycznych cieczy.
 - Motopompa nie jest wolna od zarazków i nie nadaje się do kontaktu z żywnością. Jeśli zos-

tanie zassana płynna żywność, ulegnie ona zanieczyszczeniu.

- ▶ Nie należy zasysać ani rozprowadzać płynnej żywności.
- Jeśli motopompa nie zostanie napelniona wodą przed uruchomieniem silnika, może dojść do jej uszkodzenia.
 - ▶ Przed uruchomieniem silnika napelnić motopompę wodą.
- Jeśli kosz ssawny nie zostanie założony, to motopompa może zassać niepożądane przedmioty. Motopompa może ulec zatkaniu lub uszkodzeniu.
 - ▶ Zamontować kosz ssawny.
- Silnik motopompy nie jest wodoszczelny. Jeśli motopompa zostanie umieszczona w wodzie, może dojść do uszkodzenia silnika.
 - ▶ Eksploatować motopompę ustawioną na suchym podłożu.
- Nieprawidłowo ułożone węże mogą ulec uszkodzeniu, a osoby mogą się o nie potknąć. Osoby mogą ulec zranieniu, a węże – uszkodzeniu.
 - ▶ Ułożyć i oznakować węże w taki sposób, aby zapobiec potykaniam się osób.
 - ▶ Węże należy poprowadzić tak, aby nie były napięte lub splątane.
 - ▶ Węże układać tak, aby nie uległy uszkodzeniu, załamaniu, zgnieceniu lub przetarciu.
 - ▶ Chronić węże przed wysoką temperaturą, olejem i chemikaliami.
- Osoby siedzące lub stojące na motopompie mogą dotknąć gorących części urządzenia i doznać poważnych obrażeń. Jeśli na motopompie zostaną umieszczone przedmioty, to mogą one spaść i spowodować poważne obrażenia osób.
 - ▶ Nie należy siadać ani stawać na motopompie.
 - ▶ Nie należy umieszczać żadnych przedmiotów na motopompie.

4.9 Transport

▲ OSTRZEŻENIE

- Podczas transportu motopompa może się przewrócić lub przemieścić. Możliwość zranienia osób oraz wystąpienia szkód materialnych.
 - ▶ Wyłączyć silnik.
 - ▶ Zabezpieczyć motopompę za pomocą pasów, pasków lub siatki w taki sposób, aby nie mogła się przewrócić lub poruszyć.
- Po uruchomieniu silnika tłumik i silnik mogą być gorące. Użytkownik może się oparzyć.

- ▶ Motopompę przenosić na ramie tak, aby tłumik był skierowany z dala od ciała ludzkiego.
- W temperaturze poniżej 0°C w elementach motopompy może zamarzać woda. Motopompa może ulec uszkodzeniu.
 - ▶ Opróżnić motopompę.

4.10 Przechowywanie

▲ OSTRZEŻENIE

- Dzieci mogą nie uświadamiać sobie zagrożeń spowodowanych przez motopompę i ich oceniać. Dzieci mogą ulec poważnym zranieniom.
 - ▶ Wyłączyć silnik.
 - ▶ Przechowywać motopompę w miejscach niedostępnych dla dzieci.
- Elektryczne styki motopompy i elementy metalowe mogą korodować pod wpływem wilgoci. Motopompa może ulec uszkodzeniu.
 - ▶ Przechowywać motopompę w czystym i suchym miejscu.
- W temperaturze poniżej 0°C w elementach motopompy może zamarzać woda. Motopompa może ulec uszkodzeniu.
 - ▶ Opróżnić motopompę.

4.11 Czyszczenie, konserwacja i naprawa

▲ OSTRZEŻENIE

- Jeżeli silnik pracuje podczas czyszczenia, konserwacji lub naprawy, to motopompa może nieoczekiwanie się uruchomić. Możliwość poważnego zranienia osób oraz wystąpienia szkód materialnych.
 - ▶ Wyłączyć silnik.
- Po uruchomieniu silnika tłumik i silnik mogą być gorące. Osoby mogą się oparzyć.
 - ▶ Odczekać, aż tłumik i silnik się schłodzą.
- Agresywne środki czyszczące, czyszczenie strumieniem wody lub ostre przedmioty mogą uszkodzić motopompę lub węże. Nieprawidłowe czyszczenie motopompy lub węży może spowodować niewłaściwe działanie elementów i wyłączenie urządzeń zabezpieczających. Osoby mogą ulec poważnym zranieniom.
 - ▶ Czyścić motopompę w sposób opisany w niniejszej instrukcji obsługi.
 - ▶ Czyścić węże w sposób opisany w niniejszej instrukcji obsługi.
- Konserwacja lub naprawa motopompy albo węży niezgodna z opisem w niniejszej instrukcji obsługi może spowodować niewłaściwe działanie elementów i wyłączenie urządzeń







zabezpieczających. Osoby mogą zostać poważnie zranione lub ponieść śmierć.

- ▶ Motopompę należy konserwować i naprawiać w sposób opisany w niniejszej instrukcji obsługi.
- ▶ Konserwować węże w sposób opisany w instrukcji obsługi stosowanych węży.

5 Przygotowanie motopompy do pracy

5.1 Przygotowanie motopompy do pracy

Przed każdym rozpoczęciem pracy należy wykonać następujące czynności:

- ▶ Usunąć materiały opakowaniowe i zabezpieczenia transportowe.
- ▶ Upewnić się, czy motopompa jest w stanie zapewniającym bezpieczną eksploatację,  4.6.
- ▶ Oczyszczyć motopompę,  14.1.
- ▶ Podłączyć motopompę do źródła wody,  6.1.
- ▶ Napełnić obudowę motopompy wodą,  6.2.
- ▶ Zatankować motopompę,  7.1.
- ▶ Wlać olej silnikowy,  7.2.
- ▶ Sprawdzić elementy obsługi,  9.1.
- ▶ Jeżeli nie można wykonać tych czynności, nie używać motopompy i odwiedzić Autoryzowanego Dealera STIHL.

6 Podłączenie do źródła wody

6.1 Podłączanie motopompy do źródła wody

Motopompa może pobierać wodę z beczek na deszcz, cystern oraz z wód płynących lub stojących.

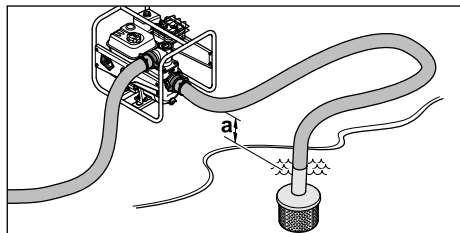

Aby woda została zassana, różnica wysokości między motopompą a źródłem wody nie może przekraczać maksymalnej wysokości ssania (a),  18.

Wąż ssawny musi być stabilny, aby nie zapadał się w przypadku podciśnienia.

Należy stosować kosz ssawny.

Zamontowanie przyłączy węży

- ▶ Wyłączyć silnik.

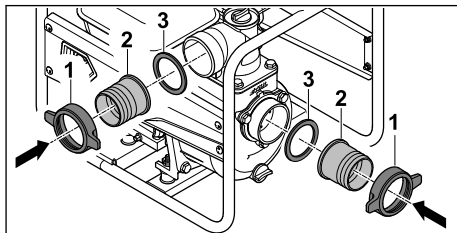

- ▶ Przykręcić nakrętki łączne (1) wraz z króćcami (2) i uszczelką (3).

Zamocowanie węży

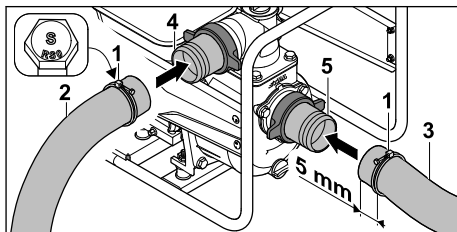

- ▶ Nasunąć opaski zaciskowe (1) na wąż tłoczny (2) i wąż ssawny (3).
- ▶ Nasunąć wąż tłoczny (2) na króciec (4).
- ▶ Nasunąć wąż ssawny (3) na króciec (5).

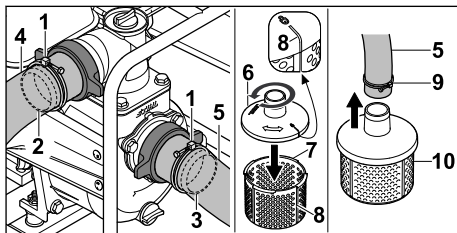

- ▶ Ustawić opaski zaciskowe (1) centralnie nad żebrami oporowymi króćców (2 i 3).
- ▶ Mocno dokręcić śruby opasek zaciskowych (1).
Wąż tłoczny (4) i wąż ssawny (5) zostały mocno połączone z motopompą.

- ▶ Umieścić górną część kosza ssawnego (6) na dolnej części kosza ssawnego (7) i dokręcić przeciwnie do ruchu wskazówek zegara, aż znaki (8) na górnej części (6) i dolnej części (7) znajdą się w jednej linii. Górna część (6) i dolna część (7) kosza ssawnego są ze sobą mocno połączone.
- ▶ Nasunąć opaskę zaciskową (9) na drugi koniec węża ssawnego (5).
- ▶ Drugi koniec węża ssawnego (5) nasunąć na króciec kosza ssawnego (10).
- ▶ Ustawić opaskę zaciskową (9) centralnie na króćcu kosza ssawnego (10).
- ▶ Dokręcić śrubę opaski zaciskowej (10). Kosz ssawny (10) jest mocno połączony z węzłem ssawnym (5).
- ▶ Zawiesić kosz ssawny (10) w źródle wody tak, aby kosz ssawny (10) nie dotykał gleby.

**OSTRZEŻENIE**

- Nie oddzielać pracującej motopompy od źródła wody i nie pozwalać, aby pracowała na sucho.

Praca bez całkowicie napełnionej obudowy może poważnie uszkodzić motopompę.

6.2 Napełnianie obudowy motopompy wodą

WSKAZÓWKA

- Dostarczana motopompa nie ma wody w obudowie. Aby umożliwić zasysanie wody i pompowanie jej przez wąż, należy napełnić motopompę wodą. Uruchomienie silnika bez wody w obudowie motopompy (lub ze zbyt małą ilością wody) może spowodować uszkodzenie motopompy.
 - ▶ Przed rozruchem napełnić wodą obudowę motopompy.

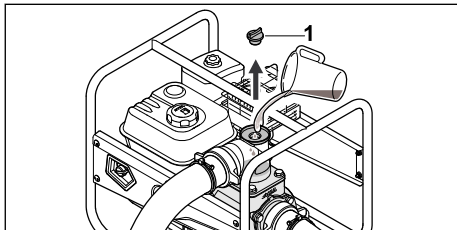

- ▶ Obracać korek (1) tak długo przeciwnie do ruchu wskazówek zegara, aż będzie można zdjąć korek (1).
- ▶ Wlać do obudowy motopompy przynajmniej 2,5 l wody.

- ▶ Założyć korek (1).
- ▶ Obracać korek (1) zgodnie z ruchem wskazówek zegara i mocno dokręcić go ręką.

7 Tankowanie motopompy i wlewanie oleju silnikowego

7.1 Tankowanie motopompy

WSKAZÓWKA

- Zatankowanie motopompy niewłaściwym paliwem może spowodować jej uszkodzenie.
 - ▶ Postępować zgodnie z instrukcją obsługi silnika.
- ▶ Wyłączyć silnik.
- ▶ Ustawić motopompę na płaskiej powierzchni z korkiem zbiornika paliwa skierowanym do góry.
- ▶ Oczyszczyć wilgotną szmatką obszar wokół korka zbiornika paliwa.

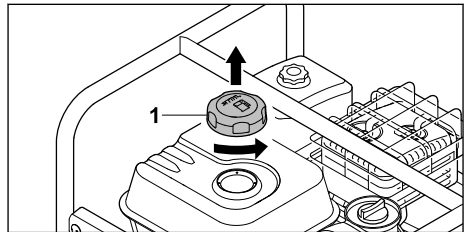

- ▶ Obracać korek zbiornika paliwa (1) przeciwnie do ruchu wskazówek zegara, aż będzie można zdjąć korek zbiornika paliwa.
- ▶ Zdjąć korek zbiornika paliwa (1).
- ▶ Wlewać paliwo w taki sposób, aby go nie rozlać; zachować wolną przestrzeń przynajmniej 15 mm od krawędzi zbiornika paliwa.

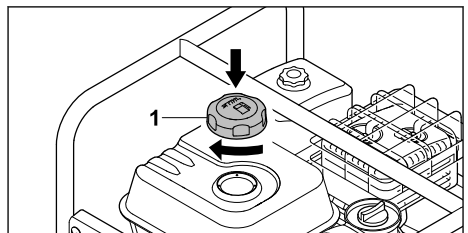

- ▶ Umieścić korek zbiornika paliwa (1) na zbiorniku paliwa.
- ▶ Obracać korek zbiornika paliwa (1) zgodnie z ruchem wskazówek zegara i mocno dokręcić go ręką. Zbiornik paliwa jest zamknięty.

7.2 Wlewanie oleju silnikowego

Olej silnikowy smaruje i chłodzi silnik.

Specyfikacja oleju silnikowego i ilość do napełnienia są podane w instrukcji obsługi silnika.

WSKAZÓWKA

- Urządzenie jest dostarczane bez wlanego oleju silnikowego. Uruchamianie silnika bez oleju silnikowego lub ze zbyt małą jego ilością może spowodować uszkodzenie motopompy.
 - ▶ Przed każdym uruchomieniem silnika należy sprawdzić poziom oleju silnikowego i w razie potrzeby uzupełnić olej.
- ▶ Wlewać olej silnikowy w sposób opisany w instrukcji obsługi silnika.

8 Uruchamianie i wyłączanie silnika

8.1 Uruchamianie silnika

- ▶ Ustawić motopompę na równej powierzchni.

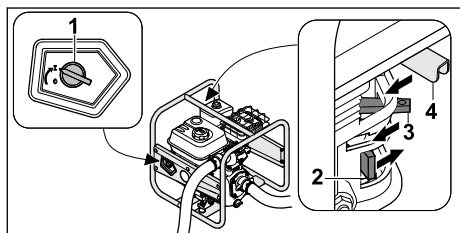

- ▶ Obrócić wyłącznik główny (1) do pozycji I.
- ▶ Przesunąć zawór paliwa (2) w kierunku strzałki.
- ▶ Przesunąć dźwignię przepustnicy rozruchowej (3) w kierunku strzałki.
- ▶ Przesunąć dźwignię gazu (4) w kierunku strzałki.

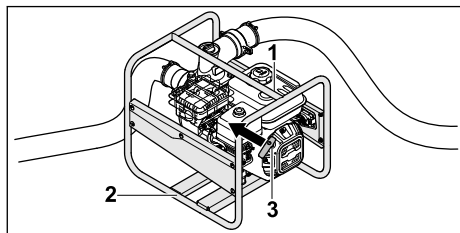

- ▶ Umieścić lewą dłoń na górnej ramie (1) i docisnąć motopompę do podłoża; nacisnąć prawą stopą dolną ramę (2).
- ▶ Wyciągać powoli uchwyt linki rozrusznika (3) prawą ręką aż do wyczuwalnego oporu.

- ▶ Uchwyt linki rozrusznika (3) należy szybko wyciągać i odprowadzać tak długo, aż silnik się uruchomi.
- ▶ Odsunąć z powrotem dźwignię przepustnicy rozruchowej, aby silnik nie zgasł.

8.2 Wyłączanie silnika

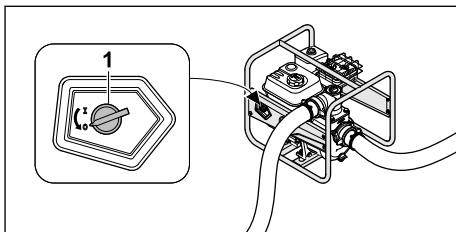

- ▶ Obrócić wyłącznik główny (1) do pozycji 0. Silnik się wyłączy.

9 Sprawdzanie motopompy

9.1 Sprawdzanie elementów obsługi

- ▶ Uruchomić silnik.
 - ▶ Obrócić wyłącznik główny do pozycji 0. Silnik się wyłączy.
 - ▶ Jeżeli silnik się nie wyłącza,
 - ▶ zamknąć zawór paliwa i nie używać motopompy oraz odwiedzić Autoryzowanego Dealera STIHL.
- Wyłącznik główny jest wadliwy.

10 Praca przy użyciu motopompy

10.1 Zabezpieczanie motopompy

- ▶ Zabezpieczyć motopompę w taki sposób, aby nie mogła się przemieszczać.

10.2 Układanie węża ssawnego

Aby nie obciążać zbyt mocno połączenia gwintowanego otworu ssawnego i aby zapobiec zgnieceniu lub przemieszczeniu uszczelki, należy umieścić odpowiedni przedmiot pod węzłem ssawnym.

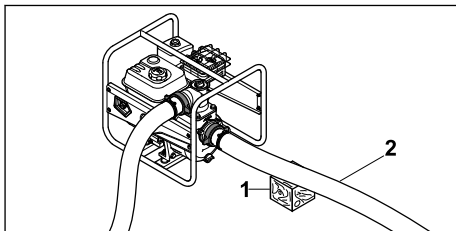

- ▶ Umieścić odpowiedni przedmiot (1) pod wężem ssawnym (2) w taki sposób, aby wąż został ułożony możliwie prosto i bez zagięć.

10.3 Pompowanie

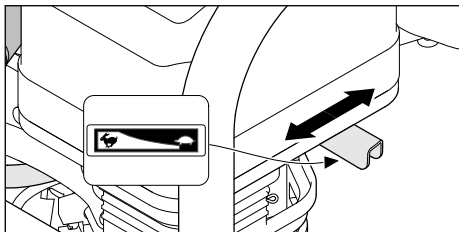

Wydajność pompy można regulować przez ustawianie dźwigni gazu.

- ▶ Przesuwanie dźwigni gazu do pozycji : wydajność pompy się zmniejsza.
- ▶ Przesuwanie dźwigni gazu do pozycji : wydajność pompy się zwiększa.

11 Po zakończeniu pracy

11.1 Po zakończeniu pracy

- ▶ Podłączyć motopompę do źródła wody w taki sposób, aby nie doszło do zassania piasku lub zanieczyszczeń.
- ▶ Uruchoomić silnik.
Piasek i zanieczyszczenia są wypłukiwane z motopompy do wody i węży.
- ▶ Wyłączyć silnik.
- ▶ Pozostawić motopompę do ostygnięcia.

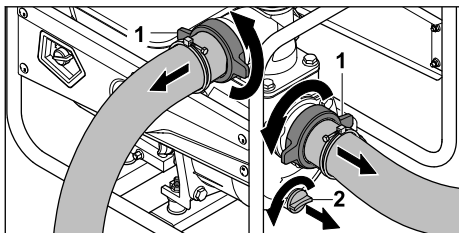

- ▶ Odkręcić nakrętki złączne (1). Węże są zdemontowane.
- ▶ Obracać korek (2) tak długo przeciwnie do ruchu wskazówek zegara, aż będzie można zdjąć korek (2). Z motopompy wypływa woda.
- ▶ W celu całkowitego opróżnienia przechylić motopompę do przodu.
- ▶ Założyć korek (2).
- ▶ Obracać korek (2) zgodnie z ruchem wskazówek zegara i mocno dokręcić go ręką.
- ▶ Jeżeli motopompa jest mokra, pozostawić motopompę do wyschnięcia.

- ▶ Oczyszczyć motopompę.

12 Transport

12.1 Transport motopompy

- ▶ Wyłączyć silnik.

Przenoszenie motopompy

- ▶ Motopompę przenosić na ramię tak, aby tłumik był skierowany z dala od ciała ludzkiego.

Transport motopompy w pojeździe

- ▶ Zabezpieczyć motopompę w pozycji pionowej, aby nie mogła się przewrócić ani przesunąć.

13 Przechowywanie

13.1 Przechowywanie motopompy

- ▶ Wyłączyć silnik.
- ▶ Przechowywać motopompę w taki sposób, aby spełnić następujące warunki:
 - Motopompa nie może się przewrócić ani się przemieszczać.
 - Motopompa jest niedostępna dla dzieci.
 - Motopompa jest czysta i sucha.
 - Temperatura przechowywania wynosi od -20 do +60°C.
- ▶ Jeśli motopompa jest przechowywana przez ponad 30 dni:
 - ▶ Odkręcić korek zbiornika paliwa.
 - ▶ Opróżnić zbiornik paliwa.
 - ▶ Zamknąć zbiornik paliwa.

14 Czyszczenie

14.1 Czyszczenie motopompy

- ▶ Wyłączyć silnik.
- ▶ Pozostawić motopompę do ostygnięcia.
- ▶ Oczyszczyć motopompę wilgotną szmatką lub rozpuszczalnikiem do żywicy STIHL.
- ▶ Wyczyścić szczeliny wentylacyjne za pomocą pędzla.

14.2 Czyszczenie kosza ssawnego

- ▶ Wyłączyć silnik.
- ▶ Przeplukać kosz ssawny pod bieżącą wodą.

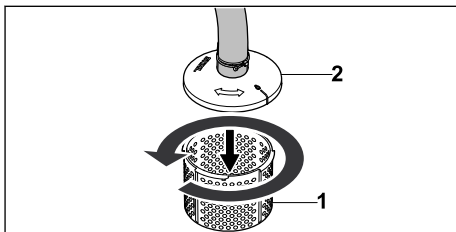

- ▶ W przypadku grubszych zabrudzeń należy odłączyć dolną część kosza ssawnego (1) od górnej części kosza ssawnego (2), przekręcając ją w kierunku przeciwnym do ruchu wskazówek zegara, a następnie wyjąć i przepłukać od wewnątrz bieżącą wodą.

14.3 Czyszczenie węży

- ▶ Wyłączyć silnik.
- ▶ Czyścić węże wilgotną szmatką.
- ▶ Przepłukać węże wodą.

15 Konserwacja

15.1 Okresy międzyobsługowe

Okresy międzyobsługowe zależą od warunków środowiskowych i warunków pracy. Firma STIHL zaleca następujące okresy międzyobsługowe:

17 Rozwiązywanie problemów

17.1 Usuwanie usterek motopompy

Usterka	Przyczyna	Usunięcie usterki
Nie można uruchomić silnika.	Niewystarczająca ilość paliwa w zbiorniku.	▶ Zatankować motopompę.
	Gaźnik jest zbyt gorący.	▶ Pozostawić motopompę do ostygnięcia.
	Gaźnik jest oblodzony.	▶ Pozostawić motopompę do rozgrzania.
	Wyłącznik główny w pozycji 0.	▶ Przełączyć wyłącznik główny.
	Zanieczyszczone lub stare paliwo w zbiorniku.	▶ Stosować świeże paliwo dobrej jakości (benzynę bezołowiową). ▶ Wyczyścić gaźnik. ▶ Wyczyścić przewód paliwowy.
	Nasadka świecy zapłonowej zdjęta ze świecy lub przewód wysokiego napięcia niewłaściwie zamocowany do nasadki.	▶ Oczyszczyć lub wymienić świecę zapłonową. ▶ Sprawdzić połączenie między przewodem wysokiego napięcia a nasadką.
	Zakopcona lub uszkodzona świeca zapłonowa, niewłaściwy odstęp elektrod.	▶ Oczyszczyć lub wymienić świecę zapłonową. ▶ Wyregulować odstęp elektrod.
	Silnik jest zalany.	▶ Wykręcić i osuszyć świecę zapłonową, ustawić wyłącznik główny w pozycji 0 i pociągnąć kilkakrotnie linkę rozrusznika przy wykręconej świecy zapłonowej.
	Zanieczyszczony filtr powietrza.	▶ Wyczyścić lub wymienić filtr powietrza.
	Zbyt niski poziom oleju w silniku.	▶ Wlać olej silnikowy.
Silnik uruchamia się z trudnością lub jego moc się zmniejsza.	W zbiorniku paliwa i gaźniku jest woda lub gaźnik jest niedrożny.	▶ Opróżnić zbiornik paliwa, oczyścić przewód paliwowy i gaźnik.

Silnik

- ▶ Wykonywać obsługę techniczną silnika w sposób opisany w instrukcji obsługi silnika.

Motopompa do wody

- ▶ Należy co roku zlecać sprawdzenie motopompy przez serwis Autoryzowanego Dealera STIHL.

16 Naprawa

16.1 Naprawa motopompy

Użytkownik nie może samodzielnie naprawiać motopompy.

- ▶ W przypadku uszkodzenia motopompy nie używać motopompy i odwiedzić Autoryzowanego Dealera STIHL.

Usterka	Przyczyna	Usunięcie usterki
	Zbiornik paliwa jest zabrudzony.	▶ Wyczyścić zbiornik paliwa.
	Zakopcona świeca zapłonowa.	▶ Oczyszczyć lub wymienić świecę zapłonową.
	Użyto niewłaściwego paliwa.	▶ Sprawdzić poziom paliwa.
	Zanieczyszczony filtr powietrza.	▶ Wyczyścić lub wymienić filtr powietrza.
Silnik mocno się nagrzewa.	Zanieczyszczone żebra chłodzące.	▶ Wyczyścić żebra chłodzące.
Nierówna praca silnika.	Użyto niewłaściwego paliwa.	▶ Sprawdzić poziom paliwa.
	Niewystarczająca ilość paliwa w zbiorniku.	▶ Zatankować motopompę.
	Zanieczyszczony filtr powietrza.	▶ Wyczyścić lub wymienić filtr powietrza.
Silnik zatrzymuje się podczas pracy.	Poziom oleju w silniku jest zbyt niski i czujnik ciśnienia oleju wyłącza silnik.	▶ Uzupelnić olej silnikowy.
	Niewystarczająca ilość paliwa w zbiorniku.	▶ Zatankować motopompę.
Mocne dymienie.	Zbyt wysoki poziom oleju w silniku.	▶ Spuścić olej silnikowy.
	Zanieczyszczony filtr powietrza.	▶ Wyczyścić lub wymienić filtr powietrza.
Zbyt silne wibracje podczas pracy.	Tłumiki drgań uległy zużyciu.	▶ Wymienić tłumiki drgań.
Motopompa nie pompuje wody.	Zatkanie się kosza ssawnego lub węża.	▶ Oczyszczyć kosz ssawny i wąż.
	Brak wody.	▶ Zapewnić odpowiednią ilość wody.
	W motopompie nie ma wody.	▶ Podłączyć motopompę do źródła wody. ▶ Napelnić motopompę wodą.
	Przekroczona została maksymalna wysokość podnoszenia lub maksymalna wysokość ssania.	▶ Przestrzegać maksymalnej wysokości podnoszenia lub maksymalnej wysokości ssania.  18
	Zapadnięcie się węża ssawnego.	▶ Stosować stabilny wąż ssawny.
	Wąż ssawny jest nieszczelny lub nieprawidłowo podłączony.	▶ Sprawdzić wąż ssawny i przyłącze.

18 Dane techniczne

18.1 Motopompa do wody STIHL WP 600.0

- Pojemność skokowa: 212 cm³
- Moc (P) zgodnie z normą ISO 8893: 4,4 kW
- Prędkość obrotowa przy obciążeniu (n): 3600 /min

- Maksymalna prędkość obrotowa na biegu jałowym (n₀): 3850 /min
- Ciężar (m) z pustym zbiornikiem paliwa: 29 kg
- Maksymalna pojemność zbiornika paliwa: 3,6 dm³ (3,6 l)
- Średnica króćca: 76 mm (3")
- Maksymalna wysokość podnoszenia: 31 m
- Maksymalna wysokość ssania: 7 m

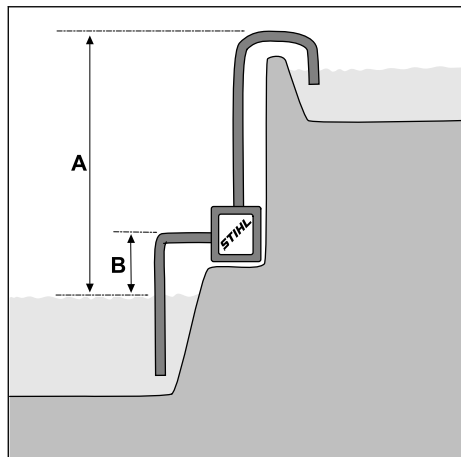

A = wysokość podnoszenia, B = wysokość ssania

- Maksymalna wydajność tłoczenia (V_{maks}):
63 m³/h

Wydajność tłoczenia zależy od wysokości podnoszenia.

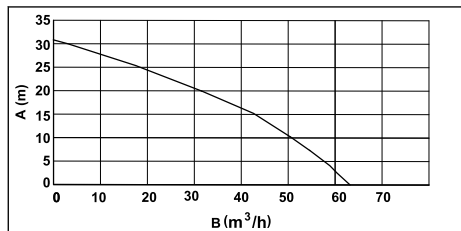

A = wysokość podnoszenia, B = wydajność tłoczenia

Wymiary urządzenia

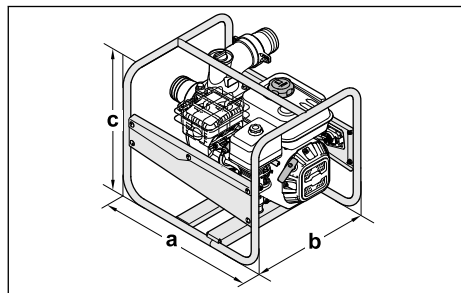

a = 54 cm, b = 44 cm, c = 45 cm

18.2 Poziomy hałas

Niepewność pomiarowa K dla poziomów ciśnienia akustycznego wynosi 3 dB(A). Niepewność pomiarowa K dla poziomu mocy akustycznej wynosi 3 dB(A).

- Poziom ciśnienia akustycznego L_{pA} zmierzony według ISO 20361: 87 dB(A)
- Poziom mocy akustycznej L_{WA} zmierzony według 2000/14/EC: 100,4 dB(A)
- Poziom mocy akustycznej L_{WA} gwarantowany zgodnie z 2000/14/EC: 103 dB(A)

18.3 Wartość emisji spalin

Wartość CO₂ zmierzoną w procedurze homologacji typu UE można znaleźć na stronie www.stihl.com/co2 w danych technicznych produktu.

Wartość CO₂ została zmierzona na reprezentatywnym silniku zgodnie ze znormalizowaną metodą badania w warunkach laboratoryjnych. Nie stanowi ona wyraźnej ani dorozumianej gwarancji osiągnięć danego silnika.

Użytkowanie zgodnie z przeznaczeniem i konserwacja w sposób opisany w niniejszej instrukcji obsługi zapewnią spełnienie obowiązujących wymogów dotyczących emisji spalin. Modyfikacje w silniku powodują utratę homologacji.

18.4 REACH

Rozporządzenie REACH jest unijnym rozporządzeniem w sprawie rejestracji, oceny, udzielania zezwoleń i stosowanych ograniczeń w zakresie chemikaliów.

Informacje dotyczące zgodności z rozporządzeniem REACH znajdują się pod adresem: www.stihl.com/reach.

19 Części zamienne i akcesoria

19.1 Części zamienne i akcesoria

STIHL Symbole te oznaczają oryginalne części zamienne i akcesoria marki STIHL.

Firma STIHL zaleca używanie oryginalnych części zamiennych i akcesoriów STIHL.

Mimo nieustannej obserwacji rynku firma STIHL nie jest w stanie ocenić niezawodności, bezpieczeństwa i przydatności części zamiennych i akcesoriów innych producentów i dlatego nie może ręczyć za ich używanie.

Oryginalne części zamienne i akcesoria STIHL można nabyć u dealerów STIHL.

20 Utylizacja

20.1 Utylizacja motopompy

Informacje na temat utylizacji można uzyskać w lokalnych urzędach lub u Autoryzowanych Dealerów STIHL.

Niewłaściwa utylizacja może spowodować pogorszenie zdrowia i zanieczyszczenie środowiska.

- ▶ Produkty STIHL wraz z opakowaniem należy przekazać do odpowiedniego punktu zbiórki odpadów w celu poddania ich recyklingowi zgodnie z lokalnymi przepisami.
- ▶ Nie wolno utylizować z odpadami komunalnymi.

21 Deklaracja zgodności UE

21.1 Motopompa do wody STIHL WP 600.0

STIHL Tirol GmbH
Hans Peter Stihl-Straße 5
6336 Langkampfen

Austria

oświadcza na własną odpowiedzialność, że

- Rodzaj: motopompa do wody
- Moc znamionowa: 4,4 kW
- Producent: STIHL
- Typ: WP 600.0
- Nr identyfikacji serii: VB04

spełnia wymagania odnośnych przepisów dyrektyw 2000/14/EU, 2006/42/EC, 2011/65/EU oraz 2014/30/EU i została skonstruowana oraz wyprodukowana zgodnie z obowiązującymi w dniu produkcji wersjami następujących norm: EN 809 i EN 55012.

W celu ustalenia zmierzonego i gwarantowanego poziomu mocy akustycznej postępowano zgodnie z dyrektywą 2000/14/EC, załącznik V.

- Zmierzony poziom mocy akustycznej: 100,4 dB(A)
- Gwarantowany poziom mocy akustycznej: 103 dB(A)

Dokumentacja techniczna jest przechowywana w firmie STIHL Tirol GmbH.

Rok produkcji i numer urządzenia podano na motopompie.

Langkampfen, 08.10.2021

STIHL Tirol GmbH

wz. 

Matthias Fleischer, Kierownik Działu Rozwoju

wz. 

Sven Zimmermann, Kierownik Działu Jakości

22 Deklaracja zgodności UKCA

22.1 Motopompa do wody STIHL WP 600.0

STIHL Tirol GmbH
Hans Peter Stihl-Straße 5
6336 Langkampfen

Austria

oświadcza na własną odpowiedzialność, że

- Rodzaj: motopompa do wody
- Moc znamionowa: 4,4 kW
- Producent: STIHL
- Typ: WP 600.0
- Nr identyfikacji serii: VB04

spełnia wymagania odnośnych przepisów Zjednoczonego Królestwa Wielkiej Brytanii i Irlandii Północnej: Noise Emission in the Environment by Equipment for Use Outdoors Regulations 2001, Supply of Machinery (Safety) Regulations 2008, Electromagnetic Compatibility Regulations 2016 oraz The Restriction of the Use of Certain Hazardous Substances in Electrical and Electronic Equipment Regulations 2012 i została skonstruowana oraz wyprodukowana zgodnie z obowiązującymi w dniu produkcji wersjami następujących norm: EN 809 i EN 55012.

W celu ustalenia zmierzonego i gwarantowanego poziomu mocy akustycznej postępowano zgodnie z rozporządzeniem Zjednoczonego Królestwa Wielkiej Brytanii i Irlandii Północnej: Noise Emission in the Environment by Equipment for use Outdoors Regulations 2001, Schedule 8.

- Zmierzony poziom mocy akustycznej: 100,4 dB(A)
- Gwarantowany poziom mocy akustycznej: 103 dB(A)

Dokumentacja techniczna jest przechowywana w firmie STIHL Tirol GmbH.

Rok produkcji i numer urządzenia podano na motopompie.

Langkampfen, 01.07.2022

STIHL Tirol GmbH

wz.



Matthias Fleischer, Kierownik Działu Rozwoju

wz.



Sven Zimmermann, Kierownik Działu Jakości

23 Adresy

www.stihl.com

Съдържание

1	Предговор.....	318
2	Информация относно настоящото Ръководството за употреба.....	318
3	Преглед на съдържанието.....	319
4	Указания за безопасност.....	320
5	Подготвяне на водната помпа за употреба.....	325
6	Свързване с източника на вода.....	325
7	Зареждане на водната помпа с гориво и напълване на моторно масло.....	327
8	Пускане в действие и изключване на двигателя.....	327
9	Проверка на водната помпа.....	328
10	Работа с водната помпа.....	328
11	След работа.....	328
12	Транспортиране.....	329
13	Съхранение.....	329
14	Почистване.....	329
15	Поддръжка /обслужване.....	329
16	Ремонт.....	330
17	Отстраняване на неизправности.....	330
18	Технически данни.....	332
19	Резервни части и принадлежности.....	333
20	Отстраняване /изхвърляне.....	333

21	Декларация на ЕС (EU) за съответствие.....	333
22	Декларация за съответствие UKCA.....	333
23	Адреси.....	334

1 Предговор

Уважаеми клиенти,

Радваме се, че сте избрали изделие на фирма STIHL. Ние разработваме и произвеждаме продукти с най-високо качество в съответствие с изискванията на нашите клиенти. Така се създават продукти, които се отличават с висока надеждност дори при изключително високо натоварване.

STIHL също така държи на най-високото ниво в обслужването. Сътрудниците в специализираните ни търговски обекти са готови да Ви дадат компетентна консултация и съвети, както и да поемат комплексно техническо обслужване на закупените от Вас апарати.

STIHL е категоричен привърженик на устойчивото и отговорно отношение към природата. Настоящото ръководство за употреба следва да Ви подпомогне в продължителното, сигурно и екологично използване на Вашия продукт на STIHL.

Благодарим Ви за доверието и Ви пожелаваме удоволствие от употребата на изделието от фирма STIHL.



Dr. Nikolas Stihl

ВАЖНО! ПРОЧЕТЕТЕ ПРЕДИ УПОТРЕБА – И СЪХРАНЯВАЙТЕ.

2 Информация относно настоящото Ръководството за употреба

2.1 Приложими документи

Настоящите инструкции за експлоатация представляват превод на оригиналните инструкции за експлоатация на производителя в съответствие с Директива 2006/42/ЕС на ЕО.

Приложими са местните правила по техника на безопасност.

- ▶ Прочетете, разберете добре и съхранявайте допълнителните към тази инструкция за експлоатация документи:
 - Инструкция за експлоатация и опаковка на използвания маркуч
 - Инструкция за експлоатация на двигател STIHL ENC 605.0/705.0

2.2 Обозначение на предупредителни указания, които се срещат в текста



ПРЕДУПРЕЖДЕНИЕ

- Това указание предупреждава за опасности, които могат да доведат до тежки наранявания или до смърт.
 - ▶ Посочените мерки ще помогнат за предотвратяването на тежки наранявания или смърт.

УКАЗАНИЕ

- Това указание предупреждава за опасности, които могат да доведат до материални щети.
 - ▶ Посочените мерки ще помогнат за предотвратяването на материални щети.

2.3 Символи в текста:



Този символ препраща към глава в настоящата инструкция за експлоатация.

3 Преглед на съдържанието

3.1 Водна помпа

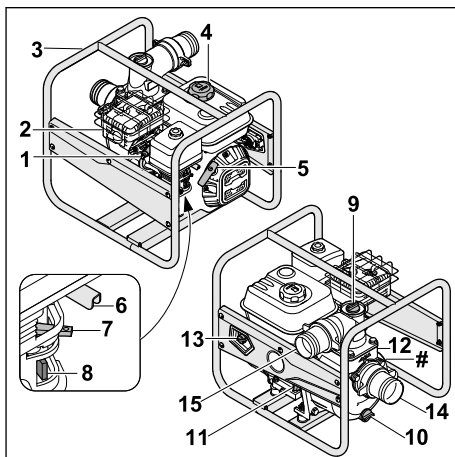

- 1 Накрайник на запалителната свещ**
Накрайникът на запалителната свещ свързва проводника на запалването със запалителната свещ.
- 2 Шумозаглушител**
Шумозаглушителят намалява звуковите емисии на водната помпа.
- 3 Рамка**
Рамката се използва за защита и транспортиране на водната помпа.
- 4 Капачка на резервоара за гориво**
Капачката на резервоара за гориво затваря резервоара за гориво.
- 5 Ръкохватка за стартиране**
Ръкохватката за стартиране служи за стартиране на двигателя.
- 6 Лост за газта**
Лостът за газта служи за ускоряване на двигателя.
- 7 Лост за стартовите клапани**
Лостът за стартовите клапани служи за стартиране на двигателя.
- 8 Кран за гориво**
Кранът за гориво прекъсва подаването на гориво.
- 9 Винтова тапа**
Винтовата тапа затваря отвора за наливане на вода.

10 Винтова тапа

Винтовата тапа затваря отвора за изпускане на вода.

11 Капачка за моторно масло отпред

Капачката за моторно масло затваря отвора за пълнене на моторно масло.

12 Капачка за моторно масло отзад

Капачката за моторното масло затваря отвора за проверка на нивото на маслото.

13 Главен прекъсвач

Главният прекъсвач служи за пускане и спиране на двигателя.

14 Смукателен отвор

Смукателният отвор се използва за свързване на смукателния маркуч.

15 Отвор на изхода

Изходният отвор се използва за свързване на маркуча за налягане.

Табелка за мощността с машинен номер

3.2 Компоненти за свързване на маркучите

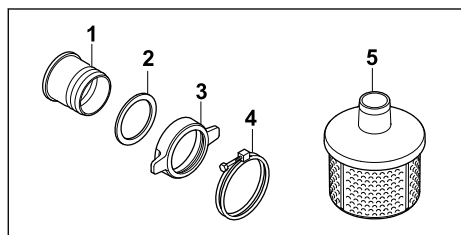

1 Накрайник

Накрайникът се използва за свързване на маркуч.

2 Уплътнение

Уплътнението уплътнява накрайника.

3 Холендрова гайка

Холендровата гайка закрепва накрайника към водната помпа.

4 Затегателна скоба

Затегателната скоба закрепва маркуча към накрайника.

5 Смукателна кошница

Смукателната кошница филтрира засмуканата вода.

3.3 Символи

Символите могат да бъдат върху водната помпа, двигателя или накрайника за пълнене на масло и означават следното:



Кранът за гориво се отваря и затваря чрез преместване на регулатора.



При запалване на студен двигател с вътрешно горене трябва да се задейства пусковият клапан.



Съблюдавайте количеството на запълване на моторното масло.



Прочетете, разберете добре и съхранявайте инструкцията за експлоатация.



Преди стартиране двигателят трябва да бъде запълнен с моторно масло.



Този символ обозначава лоста за настройка на газта.

4 Указания за безопасност

4.1 Предупредителни символи

Предупредителните символи върху водната помпа означават следното:



Спазвайте указанията за безопасност и мерките, свързани с тях.



Прочетете, разберете добре и съхранявайте инструкцията за експлоатация.



Носете предпазни средства за слуха.



Не вдъшвайте изгорели газове.



Не докосвайте горещите повърхности.



Не зареждайте с гориво, ако двигателят с вътрешно горене работи или е силно нагрят.

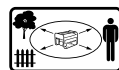

Спазвайте дистанция от предметите и не допускайте трети лица да се приближават.

4.2 Употреба по предназначение

Водната помпа STIHL WP 600.0 се използва за изпомпване на прясна вода до максимална височина от 31 м и от максимална дълбочина от 7 м. Водната помпа трябва да се използва само като самостоятелно устройство.

Водната помпа STIHL WP 600.0 не трябва да се използва за следните приложения:

- Изпомпване на бензин, масло, разреждатели, разтворители и подобни материали
- Изпомпване на киселини, солена вода, основи и подобни материали
- Изпомпване на течна храна
- Изпомпване на солена вода
- Изпомпване на вода с температура над 40°C.

УКАЗАНИЕ

- Местните разпоредби и инструкции определят извличането на вода от надземни водоизточници.
 - ▶ Съблюдавайте и спазвайте местните разпоредби.

▲ ПРЕДУПРЕЖДЕНИЕ

- Ако не използвате водната помпа по предназначение, това може да доведе до сериозни телесни наранявания или смърт и материални щети.
 - ▶ Използвайте водната помпа така, както е описано в тази инструкция за експлоатация.

4.3 Изисквания към потребителя

▲ ПРЕДУПРЕЖДЕНИЕ

- Потребителите без инструктаж не могат да разпознаят или преценят опасностите, възникващи от водната помпа. Потребителят или други лица може да бъдат сериозно ранени или убити.



- ▶ Прочетете, разберете добре и съхранявайте инструкцията за експлоатация.

- ▶ Ако водната помпа се дава на друг човек: предоставете инструкцията за експлоатация заедно с уреда.
- ▶ Уверете се, че потребителят отговаря на следните изисквания:
 - Потребителят е отпочинал.
 - Потребителят има физическа, сетивна и психическа способност да обслужва водната помпа и да работи с нея. Ако потребителят има ограни-

чена физическа, сетивна или психическа възможност за това, той трябва да работи под надзора и според указанията на отговорно лице.

- Потребителят може да разпознае и прецени опасностите, свързани с водната помпа.
- Потребителят е пълнолетен или е бил обучен за съответната професия според националните разпоредби и под съответния надзор.
- Потребителят е получил инструкция от специализиран търговец на STIHL или квалифицирано лице, преди да използва водната помпа за първи път.
- Потребителят не е под влияние на алкохол, лекарства или наркотици.
- ▶ Ако възникнат неясноти: обърнете се към специализиран търговец на STIHL.
- Системата за запалване на водната помпа генерира електромагнитно поле. Електромагнитното поле може да повлияе на пейсмейкърите. За потребителя има опасност от тежки наранявания или смърт.
 - ▶ Ако потребителят носи пейсмейкър: Уверете се, че пейсмейкърът не е засегнат.

4.4 Облекло и оборудване

▲ ПРЕДУПРЕЖДЕНИЕ

- По време на работа дългата коса може да бъде захваната от водната помпа. Потребителят може да се нарани сериозно.
 - ▶ Връзвайте дългата коса и я закрепете така, че да е над раменете.
- По време на работа потребителят може да влезе в контакт със замърсена вода или вода да се разпръсне от водната помпа или маркучите. Потребителят може се нарани.
 - ▶ Носете плътно прилягащи предпазни очила. Подходящите предпазни очила се тестват съгласно стандарт EN 166 или съгласно националните разпоредби и се предлагат със съответната маркировка в търговската мрежа.
- По време на работа възниква шум. Шумът може да увреди слуха.
 - ▶ Носете средства за защита на слуха.



- Неподходящи дрехи могат да попаднат във водната помпа. Потребителите без подходящо облекло могат да бъдат сериозно наранени.

- ▶ Носете плътно прилепнало облекло.
- ▶ Махнете шаловете и бижутата.
- Ако потребителят носи неподходящи обувки, може да се подхлъзне. Потребителят може се нарани.
 - ▶ Носете стабилни, затворени обувки с нехлъзгаща се подметка.

4.5 Работна зона и среда

▲ ПРЕДУПРЕЖДЕНИЕ

- Външните лица, децата и животните не могат да разпознаят и оценят опасностите, свързани с водната помпа. Външните лица, децата и животните могат да бъдат сериозно наранени и да възникнат имуществени щети.
 - ▶ Не допускате външни лица, деца и животни в района на работа с уреда.
 - ▶ Не оставяйте водната помпа без надзор.
 - ▶ Уверете се, че децата не могат да играят с водната помпа.
- Когато работи двигателят, от шумозаглушителя излизат горещи изгорели газове. Горещите изгорели газове може да запалят леснозапалими материали и да причинят пожари.
 - ▶ Дръжте струята изгорели газове надалеч от запалими материали.

4.6 Безопасно състояние

Водната помпа е в безопасно състояние, ако следните условия са изпълнени:

- Водната помпа не е повредена.
- От водната помпа не изтича гориво.
- Капачката на резервоара за гориво е затворена.
- Водната помпа е чиста.
- Командните елементи функционират и нямат изменения.
- Монтирани са маркучи, подходящи за използване при водни помпи.
- Маркучите са правилно монтирани.
- Монтирани са оригинални принадлежности на STIHL за тази водна помпа.
- Принадлежностите са правилно монтирани.

▲ ПРЕДУПРЕЖДЕНИЕ

- В небезопасно състояние компонентите може да не функционират правилно, съоръженията за безопасност може да не работят и може да изтича гориво. Има опасност от тежки наранявания или смърт на хора.
 - ▶ Работете с водна помпа без неизправности.

- ▶ Ако от водната помпа изтича гориво: Не работете с водната помпа и потърсете помощ от специализиран търговец на STIHL.
- ▶ Затворете капачката на резервоара за гориво.
- ▶ Ако водната помпа е замърсена: Почистете водната помпа.
- ▶ Не сменяйте водната помпа.
- ▶ Ако командните елементи не функционират: Не работете с водната помпа.
- ▶ Монтирайте само маркучи, които са подходящи за използване с водни помпи.
- ▶ Монтирайте оригинални принадлежности на STIHL за тази водна помпа.
- ▶ Монтирайте маркучите и принадлежностите, както е описано в тази инструкция за експлоатация или в инструкцията за експлоатация на принадлежностите.
- ▶ Не пъхайте предмети в отворите на водната помпа.
- ▶ Сменяйте износените или повредени указателни табели.
- ▶ Ако възникнат неясноти: обърнете се към специализиран търговец на STIHL.

4.7 Гориво и зареждане с гориво

▲ ПРЕДУПРЕЖДЕНИЕ

- Използването на гориво за тази водна помпа е бензин. Бензинът е силнозапалим. Ако бензинът влезе в контакт с открит огън или горещи предмети, може да причини пожари или експлозии. Това може да доведе до тежки наранявания или смърт и може да възникнат материални щети.
 - ▶ Пазете бензина от топлина и огън.
 - ▶ Не разливайте бензин.
 - ▶ Ако бъде разлят бензин: Избършете бензина с кърпа и не се опитвайте да стартирате двигателя, докато не изсъхнат всички части на водната помпа и зоната около нея.
 - ▶ Не пушете.
 - ▶ Не зареждайте гориво в близост до огън.
 - ▶ Преди зареждане загасете двигателя и го оставете да истине.
 - ▶ Ако трябва да изпразните резервоара: извършвайте на открито.
 - ▶ Стартирайте двигателя на поне 3 м от мястото на зареждане с гориво.
 - ▶ Никога не съхранявайте водната помпа с бензин в резервоара в затворени помещения.
- Вдишаните бензинови пари може да отровят хора.

- ▶ Не вдихвайте бензинови пари.
- ▶ Зареждайте с гориво на добре проветриво място.
- По време на работа водната помпа се нагрива. Бензинът се разширява и в резервоара за гориво може да се създаде свръхналягане. Ако капачката на резервоара за гориво бъде отворена, може да изпръска бензин. Излизащият бензин може да се запали. Потребителят може да се нарани сериозно.
 - ▶ Първо оставете водната помпа да изстине и след това отворете капачката на резервоара за гориво.
- Дрехи, които са в контакт с бензин, са леснозапалими. Това може да доведе до тежки наранявания или смърт и може да възникнат материални щети.
 - ▶ Ако дрехи влязат в контакт с бензин: преоблечете се.
- Бензинът може да е опасен за околната среда.
 - ▶ Не разливайте гориво.
 - ▶ Изхвърляйте бензина в съответствие с изискванията и природосъобразно.
- Ако бензинът влезе в контакт с кожата или очите, те може да се раздразнят.
 - ▶ Избягвайте контакт с бензин.
 - ▶ Ако има контакт с кожата: измийте засегнатите места по кожата обилно с вода и сапун.
 - ▶ Ако има контакт с очите: промийте очите най-малко за 15 минути обилно с вода и потърсете лекар.
- Запалителната уредба на водната помпа създава искри. Искрите могат да излязат навън и да причинят пожари и експлозии в леснозапалима или експлозивна среда. Това може да доведе до тежки наранявания или смърт и може да възникнат материални щети.
 - ▶ Използвайте запалителни свещи, които са описани в настоящата инструкция за експлоатация.
 - ▶ Завийте запалителната свещ и я затегнете добре.
 - ▶ Поставете и притиснете добре накрайника на запалителната свещ.
- Ако водната помпа бъде заредена с бензин, който е неподходящ за двигателя, тя може да се повреди.
 - ▶ Използвайте чист безоловен марков бензин.
 - ▶ Спазвайте предписанията в инструкцията за експлоатация на двигателя.

4.8 Работа

▲ ПРЕДУПРЕЖДЕНИЕ

- Ако потребителят не стартира двигателя правилно, може да загуби контрол над водната помпа. Потребителят може да се нарани сериозно.
 - ▶ Стартирайте двигателя така, както е описано в тази инструкция за експлоатация.
- Ако водната помпа се пусне в действие без прикрепени маркучи, потребителят може да вкара ръцете си във смукателния и изпускателния отвор. Потребителят може да се нарани сериозно.
 - ▶ Пуснете водната помпа само със закрепени маркучи.
 - ▶ Не поставяйте ръцете си във смукателния или в изпускателния отвор.
- Когато двигателят работи, се образуват изгорели газове. Вдишаните изгорели газове може да отровят хората.
 - ▶ Не вдихвайте изгорели газове.



- ▶ Работете с водната помпа на добре проветриво място.
- ▶ Не работете в кладенец с водната помпа.
- ▶ Ако възникнат гадене, главоболие, нарушения на зрението или слуха или световъртеж: прекратете работата и посетете лекар.
- Когато потребителят носи защита на слуха и двигателят работи, потребителят може да възприема и преценява шумовете ограничено.
 - ▶ Работете спокойно и обмислено.
- Ако водната помпа започне да се държи различно или необичайно по време на работа, тя може да е в състояние, което не е безопасно. Има опасност от тежки наранявания и материални щети.
 - ▶ Прекратете работата и потърсете помощ от специализиран търговец на STIHL.
- При температури под 0°C водата може да замръзне по пода и в компонентите на водната помпа. Потребителят може да се подхлъзне, да падне и да се нарани сериозно. Възможно е да възникнат материални щети.
 - ▶ Не използвайте водната помпа при температури под 0°C.
- Ако смукателният маркуч или маркучът за налягане бъдат издърпани, водната помпа

може да се премести и да падне. Възможно е да възникнат материални щети.

- ▶ Не дърпайте смукателния маркуч или маркуча за налягане.
- Ако водната помпа е поставена на наклонена, неравна или непочистена повърхност, тя може да се премести и да падне. Възможно е да възникнат материални щети.
 - ▶ Поставете водната помпа върху хоризонтална, равна и закрепена повърхност.
 - ▶ Подсигурете водната помпа така, че тя да не може да се движи.
- Засмуканите силно запалими и експлозивни течности могат да предизвикат пожари и експлозии. Това може да доведе до тежки наранявания или смърт и може да възникнат материални щети.
 - ▶ Не засмуквайте и не изкарвайте силно запалими или експлозивни течности.
- Засмуканите дразнещи, корозивни и токсични течности могат да застрашат здравето и да повредят компонентите на водната помпа. Това може да доведе до тежки наранявания или смърт и може да възникнат материални щети.
 - ▶ Не засмуквайте и не изкарвайте дразнещи, корозивни или токсични течности.
- Водната помпа не е защитена от микроби и не е безопасна за храна. Ако течната храна бъде засмукана, тя ще бъде замърсена.
 - ▶ Не засмуквайте или изкарвайте течна храна.
- Ако водната помпа не се напълни с вода преди стартиране на двигателя, водната помпа може да се повреди.
 - ▶ Преди да стартирате двигателя, напълнете водната помпа с вода.
- Ако смукателната кошница не е закрепена, във водната помпа могат да бъдат засмукани предмети. Водната помпа може да се запуши или повреди.
 - ▶ Закрепете смукателната кошница.
- Двигателят на водната помпа не е водоустойчив. Ако водната помпа се постави във вода, двигателят може да се повреди.
 - ▶ Работете с водната помпа върху суха повърхност.
- Грешно прекараните маркучи могат да се повредят и хората да се спъват в тях. Хората могат да се наранят, а маркучите могат да се повредят.
 - ▶ Прекарайте и обозначете маркучите така, че хората да не могат да се спънат.
 - ▶ Прекарайте маркучите така, че да не са обтегнати или заплетени.

- ▶ Прекарайте маркучите така, че да не се повредят, прегънат, притиснат или протъркат.
- ▶ Пазете маркучите от топлина, масла и химикали.
- Ако хора седят или стоят върху водната помпа, те могат да влязат в контакт с горещи части на уреда и да се наранят сериозно. Ако върху водната помпа се поставят предмети, те могат да паднат и да причинят сериозни наранявания на хора.
 - ▶ Не сядайте или не стойте върху водната помпа.
 - ▶ Не поставяйте никакви предмети върху водната помпа.

4.9 Транспортиране

▲ ПРЕДУПРЕЖДЕНИЕ

- По време на транспорт водната помпа може да се преобърне или да се премести. Има опасност от наранявания и материални щети.
 - ▶ Изключете двигателя.
 - ▶ Подсигурете водната помпа с притягащи колани, ремъци или мрежа така, че да не се преобърне и да не може да се движи.
- След като двигателят е работил, шумозаглушителят и двигателят може да са горещи. Потребителят може да получи изгаряне.
 - ▶ Пренесете водната помпа върху рамката, така че шумозаглушителят да сочи встрани от тялото.
- При температури под 0°C водата може да замръзне в компонентите на водната помпа. Водната помпа може да се повреди.
 - ▶ Източете водната помпа.

4.10 Съхранение

▲ ПРЕДУПРЕЖДЕНИЕ

- Децата може да не разпознаят и преценят опасностите от водната помпа. Децата може да получат тежки наранявания.
 - ▶ Изключете двигателя.
 - ▶ Съхранявайте водната помпа на място, недостъпно за деца.
- Електрическите контакти на водната помпа и металните компоненти може да корозират при влага. Водната помпа може да се повреди.
 - ▶ Съхранявайте водната помпа чиста и суха.

- При температури под 0°C водата може да замръзне в компонентите на водната помпа. Водната помпа може да се повреди.
 - ▶ Източете водната помпа.

4.11 Почистване, поддръжка и ремонт

▲ ПРЕДУПРЕЖДЕНИЕ

- Ако по време на почистването, поддръжката или ремонта двигателят работи, водната помпа може да се задвижи неволно. Има опасност от тежки наранявания и материални щети.
 - ▶ Изключете двигателя.
- След като двигателят е работил, шумозаглушителят и двигателят може да са горещи. Има опасност от изгаряния.
 - ▶ Изчакайте, докато шумозаглушителят и двигателят се охладят.
- Ако използвате силни почистващи препарати, почистване със струя вода или остри предмети, водната помпа или маркучите може да се повредят. Ако не почистите правилно водната помпа или маркучите, компонентите няма да могат да функционират правилно и съоръженията за безопасност няма да работят. Има опасност от тежки наранявания.
 - ▶ Почиствайте водната помпа, както е описано в тази инструкция за експлоатация.
 - ▶ Почиствайте маркучите, както е описано в тази инструкция за експлоатация.
- Ако водната помпа или маркучите не са поддържани или ремонтирани, както е описано в тази инструкция за експлоатация, компонентите може да не функционират правилно и съоръженията за безопасност може да не работят. Има опасност от тежки наранявания или смърт на хора.
 - ▶ Поддържайте или ремонтирайте водната помпа така, както е описано в тази инструкция за експлоатация.
 - ▶ Поддържайте маркучите, както е описано в инструкциите за употреба на използваните маркучи.

5 Подготовка на водната помпа за употреба

5.1 Подготовка на водната помпа за употреба

Преди всяко начало на работа трябва да се изпълнят следните стъпки:

- ▶ Отстранете опаковките и средствата за защита при транспортиране.
- ▶ Уверете се, че водната помпа се намира в състояние, съобразено с изискванията за безопасност, **14** 4.6.
- ▶ Почистете водната помпа, **14** 14.1.
- ▶ Свържете водната помпа към източник на вода, **14** 6.1.
- ▶ Напълнете корпуса на водната помпа с вода, **14** 6.2
- ▶ Зареждане на водната помпа с гориво, **14** 7.1
- ▶ Пълнене на моторно масло, **14** 7.2
- ▶ Проверете командните елементи, **14** 9.1.
- ▶ Ако стъпките не могат да бъдат изпълнени: Не използвайте водната помпа и потърсете помощ от специализиран търговец на STIHL.

6 Свързване с източника на вода

6.1 Свързване на водната помпа към източник на вода

Водната помпа може да черпи вода от варели за дъжд, цистерни и от течаща или стояща вода.

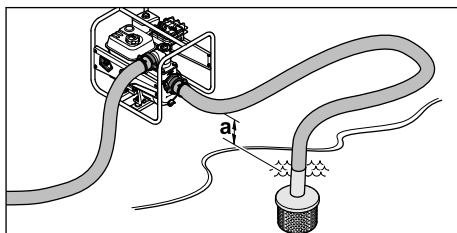

За да бъде засмукана водата, разликата във височината между водната помпа и водоизточника не трябва да надвишава максималната височина на засмукване (а), **14** 18.

Смукателният маркуч трябва да бъде стабилен, за да се предотврати срутване в случай на отрицателно налягане.

Трябва да се използва смукателната кошница.

Монтиране на връзките на маркучите

- ▶ Изключете двигателя.

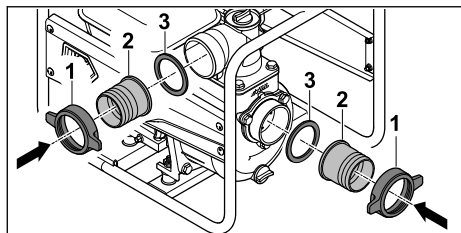

- ▶ Завинтете холендровите гайки (1) заедно с отвора (2) и уплътнението (3).

Прикрепете маркучите

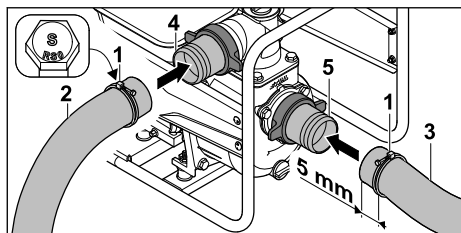

- ▶ Натиснете затегателните скоби (1) върху маркуча за налягане (2) и смукателния маркуч (3).
- ▶ Избутайте маркуча за налягане (2) върху отвора (4).
- ▶ Избутайте маркуча за засмукване (3) върху отвора (5).

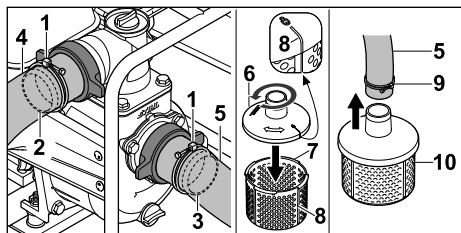

- ▶ Подравнете затегателните скоби (1) централно над съпротивителните ребра на свързващите елементи (2 и 3).
- ▶ Затегнете винтовете на затегателните скоби (1).
Маркучът за налягане (4) и смукателният маркуч (5) са здраво свързани към водната помпа.
- ▶ Поставете горната част на смукателната кошница (6) върху долната част на кошницата (7) и я завъртете обратно на часовниковата стрелка, докато маркировките (8) на горната част (6) и долната част (7) съвпадат.

Горната част (6) и долната част (7) на смукателната кошница са здраво свързани помежду си.

- ▶ Натиснете затегателната скоба (9) върху другия край на смукателния маркуч (5).
- ▶ Прекарайте другия край на смукателния маркуч (5) през накрайника на смукателната кошница (10).
- ▶ Нагласете затегателната скоба (9) централно върху отвора на смукателната кошница (10).
- ▶ Затегнете винта на затегателната скоба (10).
Смукателната кошница (10) е здраво свързан със смукателния маркуч (5).
- ▶ Закачете смукателната кошница (10) във водоизточника, така че смукателната кошница (10) да не докосва земята.



ПРЕДУПРЕЖДЕНИЕ

- Не изключвайте водната помпа от водоизточника по време на работа и не я оставайте да работи празна.
Работата без напълно запълнен корпус може сериозно да повреди водната помпа.

6.2 Напълнете корпуса на водната помпа с вода

УКАЗАНИЕ

- При доставка на уреда в корпуса на водната помпа няма налята вода. За да се засмуква и изпомпва вода през маркучите, водната помпа трябва да е пълна с вода. Стартирането на двигателя без или с твърде малко вода в корпуса на водната помпа може да повреди последната.
- ▶ Напълнете вода в корпуса на водната помпа, преди да започнете работа.

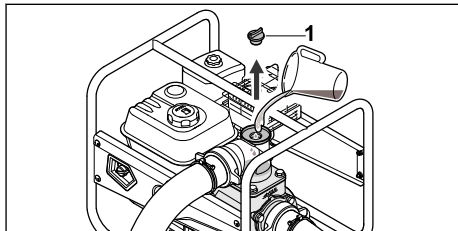

- ▶ Завъртете винтовата тапа (1) обратно на часовниковата стрелка, докато винтовата тапа (1) може да бъде свалена.
- ▶ Напълнете корпуса на водната помпа с поне 2,5 л вода.

- ▶ Поставете винтовата тапа (1).
- ▶ Завийте винтовата тапа (1) по посока на часовниковата стрелка и затегнете на ръка.

7 Зареждане на водната помпа с гориво и напълване на моторно масло

7.1 Зареждане на водната помпа с гориво

УКАЗАНИЕ

- Ако водната помпа не бъде заредена с подходящо гориво, може да се повреди.
 - ▶ Съблюдавайте инструкцията за експлоатация на двигателя.
- ▶ Изключете двигателя.
- ▶ Поставете водната помпа върху равна повърхност с капачката на резервоара за гориво обръната нагоре.
- ▶ Почистете зоната около капачката на резервоара за гориво с влажна кърпа.

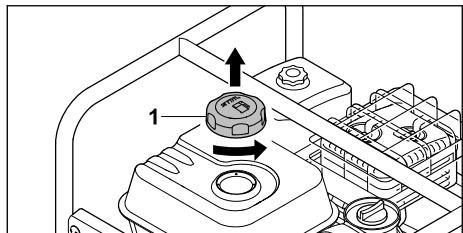

- ▶ Въртете капачката на резервоара за гориво (1) обратно на часовниковата стрелка, докато капачката на резервоара за гориво не може да бъде свалена.
- ▶ Свалете капачката на резервоара за гориво (1).
- ▶ Налейте гориво така, че да не бъде разсипано и да остават поне 15 мм до ръба на резервоара за гориво.

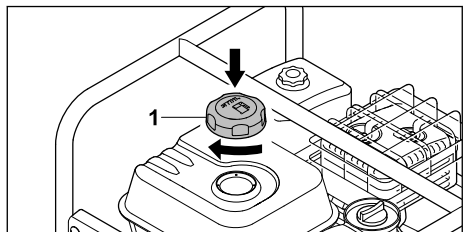

- ▶ Поставете капачката на резервоара за гориво (1) върху резервоара за гориво.

- ▶ Завийте капачката на резервоара за гориво (1) по посока на часовниковата стрелка и затегнете на ръка. Резервоарът за гориво е затворен.

7.2 Пълнене на моторно масло

Моторното масло смазва и охлажда двигателя.

Спецификацията на моторното масло и количеството за пълнене са посочени в инструкцията за експлоатация.

УКАЗАНИЕ

- При доставка на уреда няма налято моторно масло. Стартирането на двигателя без или с твърде малко моторно масло може да повреди водната помпа.
 - ▶ Преди всяко стартиране проверете нивото на моторно масло и при необходимост долейте моторно масло.
- ▶ Пълнете моторно масло така, както е описано в инструкцията за експлоатация на двигателя.

8 Пускане в действие и изключване на двигателя

8.1 Стартиране на двигателя

- ▶ Поставете водната помпа върху равна повърхност.

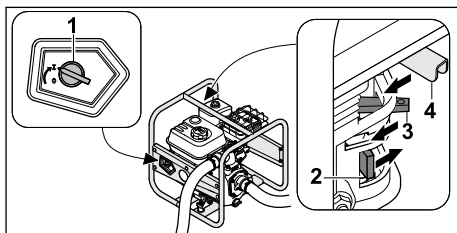

- ▶ Завъртете главния превключвател (1) на I.
- ▶ Бутнете крана за гориво (2) по посока на стрелката.
- ▶ Избутайте лоста за стартовата клапа (3) по посока на стрелката.
- ▶ Избутайте лоста за газта (4) по посока на стрелката.

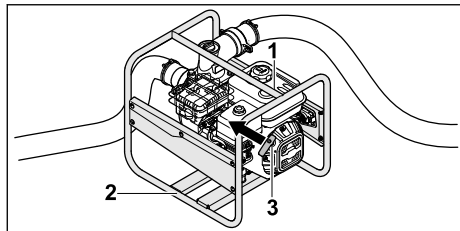

- ▶ Притиснете водната помпа към земята, като натискате с лявата си ръка върху горната рамка (1), и стъпете върху долната рамка (2) с десния си крак.
- ▶ Издърпайте бавно ръкохватката за стартиране (3) с дясната ръка, докато усетите съпротивление.
- ▶ Дърпайте ръкохватката за стартиране (3) бързо и я връщайте обратно, докато двигателят не заработи.
- ▶ Избутайте назад лоста на стартовата клапа, за да не се задави двигателят.

8.2 Изключване на двигателя

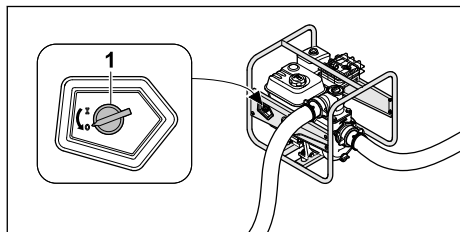

- ▶ Завъртете главния превключвател (1) на 0. Двигателят изгасва.

9 Проверка на водната помпа

9.1 Проверка на командните елементи

- ▶ Стартирайте двигателя.
- ▶ Завъртете главния превключвател на 0. Двигателят изгасва.
- ▶ Ако двигателят не изгасва:
 - ▶ Затворете крана за гориво, не използвайте водната помпа и се консултирайте с търговец на STIHL. Главният прекъсвач е неизправен.

10 Работа с водната помпа

10.1 Осигуряване на водна помпа

- ▶ Подсигурете водната помпа така, че тя да не може да се движи.

10.2 Преместване на смукателния маркуч

За да не се натоварва прекалено резбовото съединение на смукателния отвор и за да се предотврати смачкване или изместване на уплътнението, поставете подходящ предмет под смукателния маркуч.

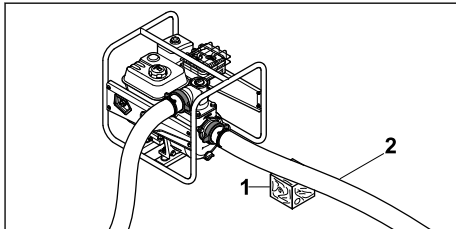

- ▶ Поставете подходящ предмет (1) под смукателния маркуч (2), така че той да върви възможно най-пряко и да няма прегъвания.

10.3 Изпомпване

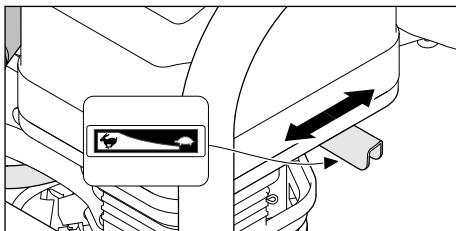

Мощността на помпата може да се регулира чрез регулиране на лоста за газта.

- ▶ Преместете лоста за газта в положение . Капацитетът на изпомпване намалява.
- ▶ Преместете лоста за газта в положение . Капацитетът на изпомпване се увеличава.

11 След работа

11.1 След работа

- ▶ Свържете водната помпа към водоизточника по такъв начин, че да не се засмуква пясък или мръсотия.
- ▶ Стартирайте двигателя. Пясъкът и мръсотията се отмиват от водната помпа и маркучите.
- ▶ Изключете двигателя.
- ▶ Оставете водната помпа да изстине.

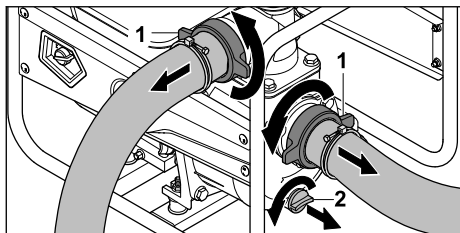

- ▶ Отвийте холендровите гайки (1). Маркучите са демонтирани.
- ▶ Завъртете винтовата тапа (2) обратно на часовниковата стрелка, докато винтовата тапа (2) може да бъде свалена. От водната помпа изтича вода.
- ▶ Наклонете водната помпа напред за пълно изпразване.
- ▶ Поставете винтовата тапа (2).
- ▶ Завийте винтовата тапа (2) по посока на часовниковата стрелка и затегнете на ръка.
- ▶ Ако водната помпа е мокра: Оставете водната помпа да изсъхне.
- ▶ Почистете водната помпа.

12 Транспортиране

12.1 Транспортиране на водна помпа

- ▶ Изключете двигателя.

Носене на водна помпа

- ▶ Пренесете водната помпа върху рамката, така че шумозаглушителят да сочи встрани от тялото.

Транспортиране на водна помпа в превозно средство

- ▶ Закрепете водната помпа в изправено положение, така че да не може да се преобърне или да се движи.

13 Съхранение

13.1 Съхраняване на водната помпа

- ▶ Изключване на двигателя.
- ▶ Съхранявайте водната помпа така, че следните условия да са изпълнени:
 - Водната помпа не може да се преобърне или да се движи.
 - Водната помпа е на място, недостъпно за деца.
 - Водната помпа е чиста и суха.
 - Температурата на съхранение е от -20°C до +60°C.

- ▶ Ако водната помпа се съхранява за повече от 30 дни:
 - ▶ Отворете капачката на резервоара за гориво.
 - ▶ Изпразнете резервоара за горивото.
 - ▶ Затворете резервоара за гориво.

14 Почистване

14.1 Почистване на водната помпа

- ▶ Изключете двигателя.
- ▶ Оставете водната помпа да изстине.
- ▶ Почистете водната помпа с мека четка или с разтворител за смола на STIHL.
- ▶ Почистете вентилационните отвори с четчица.

14.2 Почистване на смукателната кошница

- ▶ Изключете двигателя.
- ▶ Изплакнете смукателната кошница под течаща вода.

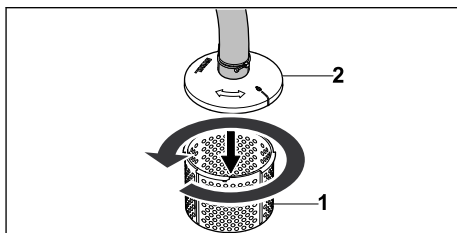

- ▶ При по-грубо замърсяване отделете долната част на смукателната кошница (1) от горната част на кошницата (2), като я завъртите обратно на часовниковата стрелка, извадете я и я изплакнете отвътре с течаща вода.

14.3 Почистване на маркучите

- ▶ Изключете двигателя.
- ▶ Почистете маркучите с влажна кърпа.
- ▶ Изплакнете маркучите с вода.

15 Поддръжка /обслужване

15.1 Интервали за профилактика

Интервалите за профилактика зависят от условията на средата и от работните условия. STIHL препоръчва следните интервали за профилактика:

Двигател

- ▶ Поддържайте двигателя така, както е посочено в инструкцията за експлоатация на двигателя.
- ▶ Ако водната помпа е повредена: Не използвайте водната помпа и потърсете помощ от специализиран търговец на STIHL.

Водна помпа

- ▶ Водната помпа трябва да се поддържа ежегодно от специализиран търговец на STIHL.

16 Ремонт

16.1 Ремонт на водната помпа

Потребителят не може да ремонтира сам водната помпа.

17 Отстраняване на неизправности

17.1 Отстраняване на неизправности по водната помпа

Неизправност	Причина	Отстраняване
Двигателят не пали.	В резервоара за гориво няма достатъчно гориво.	▶ Заредете водната помпа с гориво.
	Карбураторът е твърде горещ.	▶ Оставете водната помпа да изстине.
	Карбураторът е замръзнал.	▶ Оставете водната помпа да загрее.
	Главният прекъсвач е в позиция 0.	▶ Задействайте прекъсвача.
	Горивото в резервоара е замърсено, старо или с лошо качество.	▶ Използвайте прясно марково гориво (безоловен бензин). ▶ Почистете карбуратора. ▶ Почистете тръбопроводите за гориво.
	Накрайникът на запалителната свещ е изваден от запалителната свещ или кабелът за запалване не е закрепен добре към накрайника.	▶ Почистете или сменете запалителната свещ. ▶ Проверете връзката между кабела за запалване и щекера.
	Запалителната свещ е опушена, повредена или разстоянието между електродите е неправилно.	▶ Почистете или сменете запалителната свещ. ▶ Регулирайте разстоянието между електродите.
	Двигателят е задавен.	▶ Отвийте запалителната свещ и я подсушете, поставете главния прекъсвач на 0 и издърпайте многократно стартерното въже при отворена запалителна свещ.
	Въздушният филтър е замърсен.	▶ Почистете или сменете въздушния филтър.
	Твърде ниско ниво на маслото в двигателя.	▶ Напълнете моторно масло.
Двигателят се стартира трудно или мощността му отслабва.	В резервоара за гориво и карбуратора има вода или	▶ Изпразнете резервоара за горивото, почистете тръбопровода за горивото и карбуратора.

Неизправност	Причина	Отстраняване
	карбураторът е запушен.	
	Резервоарът за гориво е замърсен.	► Почистете резервоара за гориво.
	Запалителната свещ е опушена.	► Почистете или сменете запалителната свещ.
	Използвано е грешно гориво.	► Проверете горивото.
	Въздушният филтър е замърсен.	► Почистете или сменете въздушния филтър.
Двигателят загрява много.	Охлаждащите ребра са замърсени.	► Почистете охлаждащите ребра.
Двигателят работи неравномерно.	Използвано е грешно гориво.	► Проверете горивото.
	В резервоара за гориво няма достатъчно гориво.	► Заредете водната помпа с гориво.
	Въздушният филтър е замърсен.	► Почистете или сменете въздушния филтър.
Двигателят спира по време на работа.	Нивото на маслото в двигателя е твърде ниско и сензорът за налягането на маслото спира двигателя.	► Долейте моторно масло.
	В резервоара за гориво няма достатъчно гориво.	► Заредете водната помпа с гориво.
Силен пушек.	Твърде високо ниво на маслото в двигателя.	► Изпуснете моторно масло.
	Въздушният филтър е замърсен.	► Почистете или сменете въздушния филтър.
Вибрациите по време на работа са твърде силни.	Вибрационните демпфери са износени.	► Сменете вибрационните демпфери.
Водната помпа не изпомпва вода.	Смукателната кошница или маркучите са запушени.	► Почистете смукателната кошница и маркучите.
	Има недостиг на вода.	► Уверете се, че е налично достатъчно количество вода.
	Във водната помпа няма вода.	► Свържете водната помпа към източник на вода. ► Напълнете водната помпа с вода.
	Максималната височина на подаване или максималната височина на засмукване е превишена.	► Спазвайте максималната височина на подаване или максималната височина на засмукване.  18
	Смукателният маркуч се е сгнал.	► Използвайте стабилен сам по себе си смукателен маркуч.
	Смукателният маркуч е изтекъл	► Проверете смукателния маркуч и връзката.

Неизправност	Причина	Отстраняване
	или не е свързан правилно.	

18 Технически данни

18.1 Водна помпа STIHL WP 600.0

- Работен обем: 212 см³
- Мощност (P) в съответствие с ISO 8893: 4,4 kW
- Обороти при работа (n): 3600 /мин
- Максимални обороти на празни обороти (n₀): 3850 /мин
- Тегло (m) с празен резервоар за гориво: 29 кг
- Максимален обем на резервоара за гориво: 3,6 dm³ (3,6 л)
- Диаметър на отвора: 76 мм (3")
- Максимална напорна височина: 31 м
- Максимална височина на засмукване: 7 м

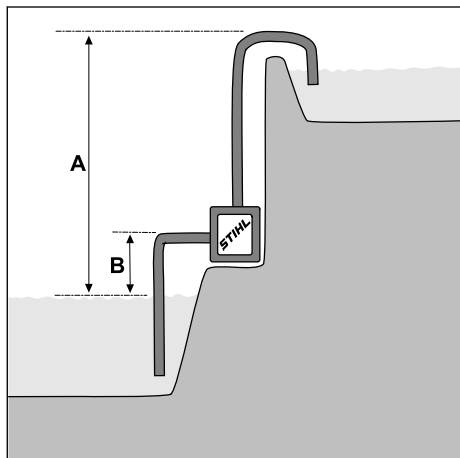

A = напорна височина, B = височина на засмукване

- Максимална мощност на изпомпване (V_{max}): 63 м³/ч

Мощността на изпомпване зависи от напорната височина.

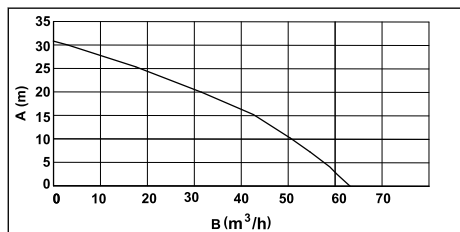

A = напорна височина, B = мощност на изпомпване

Размери на уреда

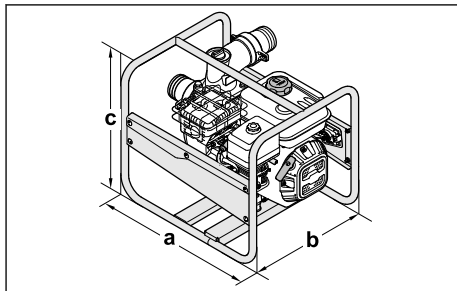

a = 54 см, b = 44 см, c = 45 см

18.2 Звукови стойности

Стойността K за нивото на шума възлиза на 3 dB(A). Стойността K за ниво на шума възлиза на 3 dB(A).

- Ниво на шума L_{рА}, измерено според ISO 20361: 87 dB(A)
- Ниво на шума L_{wА}, измерено според 2000/14/ЕС: 100,4 dB(A)
- Ниво на шума L_{wА} гарантирано в съответствие с 2000/14/ЕС: 103 dB(A)

18.3 Емисии отработени газове

Стойността на CO₂, измерена съгласно процедурата на одобрение на типа на ЕС, е посочена в www.stihl.com/co2 в специфичните за продукта технически данни.

Измерената стойност на CO₂ е изчислена на представителен двигател при стандартизирана процедура на изпитване в лабораторни условия и не представлява изрична или имплицитна гаранция за мощността на определен двигател.

Приложимите изисквания за емисии на отработени газове са изпълнени чрез предвидената употреба и поддръжка, описани в това ръководство за употреба. Разрешението за експлоатация отпада при промени по двигателя.

18.4 REACH

Съкращението "REACH" обозначава регламента на EG (Европ. общност) за регистриране, анализ и допустимост на химическите препарати.

Информацията за изпълнение на регламента REACH е посочена по-долу www.stihl.com/reach.

19 Резервни части и принадлежности

19.1 Резервни части и принадлежности

STIHL С тези символи се обозначават оригинални резервни части на STIHL и оригинални принадлежности на STIHL.

Фирма STIHL препоръчва да се използват оригинални резервни части и оригинални принадлежности на STIHL.

Резервните части и принадлежностите на други производители не могат да бъдат оценени от STIHL по отношение на надеждността, безопасността и пригодността им, въпреки продължаващото наблюдение на пазара и STIHL не може да гарантира използването им.

Оригинални резервни части и оригинални принадлежности на STIHL се предлагат от специализиран търговски обект на STIHL.

20 Отстраняване /изхвърляне

20.1 Изхвърляне на водната помпа

Информация за изхвърляне може да получите от местните органи или специализиран търговец на STIHL.

Неправилното изхвърляне може да навреди на здравето и да замърси околната среда.

- ▶ Предоставете продуктите на STIHL заедно с опаковката съгласно местните разпоредби в подходящо депо за рециклиране на отпадъци.
- ▶ Не изхвърляйте с битовите отпадъци.

21 Декларация на ЕС (EU) за съответствие

21.1 Водна помпа STIHL WP 600.0

STIHL Tirol GmbH
Hans Peter Stihl-Straße 5
6336 Langkampfen

Австрия

декларира, поемайки пълна отговорност, че

- Модел: Водна помпа
- Номинална мощност: 4,4 kW
- Фабрична марка: STIHL
- Тип: WP 600.0
- Сериен номер: VB04

отговаря на съответните разпоредби на Директивите 2000/14/EU, 2006/42/EC, 2011/65/EU и 2014/30/EU и е разработена и произведена в съответствие с актуалните към датата на производство версии на следните стандарти: EN 809 и EN 55012.

За установяване на измереното и гарантираното ниво на шума беше приложена Директива 2000/14/EC, приложение V.

- Измерено ниво на шума: 100,4 dB(A)
- Гарантирано ниво на шума: 103 dB(A)

Техническата документация се съхранява в STIHL Tirol GmbH.

Годината на производство и машинният номер са посочени върху водната помпа.

Лангкампфен, 08.10.2021

STIHL Tirol GmbH

по пълном. 

Matthias Fleischer, Ръководител на отдел „Разработване на продукти“

по пълном. 

Sven Zimmermann, Главен ръководител на отдел „Качество“

22 Декларация за съответствие UKCA

22.1 Водна помпа STIHL WP 600.0

STIHL Tirol GmbH
Hans Peter Stihl-Straße 5

6336 Langkampfen

Австрия

декларира, поемайки пълна отговорност, че

- Модел: Водна помпа
- Номинална мощност: 4,4 kW
- Фабрична марка: STIHL
- Тип: WP 600.0
- Сериен номер: VB04

съответните разпоредби на регламентите на Обединеното кралство Noise Emission in the Environment by Equipment for use Outdoors Regulations 2001, Supply of Machinery (Safety) Regulations 2008, Electromagnetic Compatibility Regulations 2016 и The Restriction of the Use of Certain Hazardous Substances in Electrical and Electronic Equipment Regulations 2012 отговаря и е разработена и произведена в съответствие със съответно валидните към датата на производство версии на следните стандарти: EN 809 и EN 55012.

За установяване на измереното и гарантираното ниво на шума беше приложена процедура съгласно Наредба на Обединеното кралство. Noise Emission in the Environment by Equipment for use Outdoors Regulations 2001, Schedule 8.

- Измерено ниво на шума: 100,4 dB(A)
- Гарантирано ниво на шума: 103 dB(A)

Техническата документация се съхранява в STIHL Tirol GmbH.

Годината на производство и машинният номер са посочени върху водната помпа.

Лангкампфен, 01.07.2022

STIHL Tirol GmbH

по пълном.



Matthias Fleischer, Ръководител на отдел „Разработване на продукти“

по пълном.



Sven Zimmermann, Главен ръководител на отдел „Качество“

23 Адреси

www.stihl.com

Cuprins

1	Prefață.....	334
2	Informații referitoare la acest Manual de инструкции.....	335
3	Cuprins.....	335
4	Инструкции de siguranță.....	336
5	Пregătirea pompei de apă pentru funcționare.....	341
6	Conectarea la o sursă de apă.....	341
7	Alimentarea pompei de apă și umplerea cu ulei de motor.....	342
8	Pomirea și opirea motorului.....	343
9	Verificați pompa de apă.....	344
10	Lucrul cu pompa de apă.....	344
11	După lucru.....	344
12	Transportarea.....	344
13	Stocarea.....	344
14	Curățare.....	345
15	Întreținere.....	345
16	Reparare.....	345
17	Depanare.....	345
18	Date tehnice.....	347
19	Piese de schimb și accesorii.....	348
20	Eliminare.....	348
21	Declarație de conformitate EU.....	348
22	Declarația de conformitate UKCA.....	349
23	Adrese.....	349

1 Prefață

Stimată clientă, stimat client,

ne bucurăm că аți ales STIHL. Dezvoltăm și executăm produsele noastre în calitate de vârf, conform nevoilor clienților nostri. În felul acesta iau naștere produse de mare fiabilitate chiar și în condiții de solicitare extremă.

STIHL înseamnă calitate de vârf și în domeniul de service. Atelierele noastre de specialitate oferă consiliere și инструкции компетенте, dar și о cuprinzătoare asistență tehnică.

Compania STIHL се ангажеază в мод експрес să protejeze natura. Aceste инструкции de utilizare sunt concepute pentru a vă ajuta la utilizarea sigură și екологичă а produsului dumneavoastră STIHL pe o durată lungă de exploatare.

Vă mulțumim pentru încredere și vă dorim multă bucurie la utilizarea produsului dumneavoastră STIHL.



Dr. Nikolas Stihl

IMPORTANT! ÎNAINTE DE UTILIZARE, CITIȚI ȘI PĂSTRAȚI INSTRUCȚIUNILE.

2 Informații referitoare la acest Manual de instrucțiuni

2.1 Documente aplicabile

Aceste instrucțiuni de utilizare sunt o traducere a instrucțiunilor originale ale producătorului în sensul Directivei CE 2006/42/EC.

Se aplică prevederile de siguranță locale.

- ▶ În plus față de aceste instrucțiuni de utilizare, citiți, înțelegeți și păstrați următoarele documente:
 - Instrucțiunile de utilizare și ambalajul furtunului utilizat
 - Instrucțiuni de utilizare motor STIHL EHC 605.0/705.0

2.2 Identificarea Notelor de avertizare din text



AVERTISMENT

- Această notă poate indica pericolele care au ca rezultat răni grave sau decese.
 - ▶ Măsurile specificate pot împiedica răni grave sau decesele.

INDICAȚIE

- Această notă indică pericolele care pot avea ca rezultat avariarea bunurilor.
 - ▶ Măsurile specificate pot împiedica avariarea bunurilor.

2.3 Simboluri în text



Acest simbol face trimitere la un capitol din aceste instrucțiuni de utilizare.

3 Cuprins

3.1 Pompă de apă

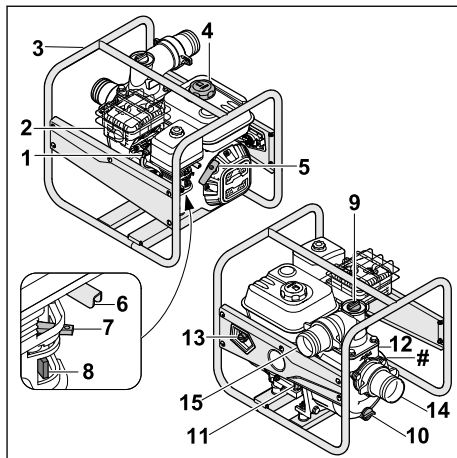

1 Fișa de bujie

Fișa de bujie conectează cablul de aprindere cu bujia.

2 Amortizor de zgomot

Amortizorul de zgomot reduce emisiile de zgomot ale pompei de apă.

3 Cadru

Cadru este utilizat pentru a protejia și transportul pompei de apă.

4 Bușonul rezervorului de carburant

Capacul rezervorului de carburant închide rezervorul de carburant.

5 Mânerul demaror

Mânerul demaror servește la pornirea motorului.

6 Manetă de accelerație

Maneta de accelerație se folosește pentru accelerarea motorului.

7 Manetă pentru clapeta de pornire

Maneta pentru clapeta de pornire servește la pornirea motorului.

8 Robinet pentru carburant

Robinetul de carburant întrerupe aportul de carburant.

9 Șurub de închidere

Șurubul de închidere închide orificiul pentru umplerea cu apă.

10 Șurub de închidere

Șurubul de închidere închide orificiul pentru golirea apei.

- 11 Bușon față pentru uleiul de motor**
Bușonul pentru uleiul de motor închide orificiul pentru umplerea cu ulei de motor.
- 12 Bușon spate pentru ulei de motor**
Bușonul pentru uleiul de motor închide orificiul pentru verificarea nivelului de ulei.
- 13 Întrerupător principal**
Întrerupătorul principal servește la pornirea și oprirea motorului.
- 14 Orificiul de aspirare**
Orificiul de aspirare este utilizat pentru conectarea furtunului de aspirare.
- 15 Orificiul de evacuare**
Orificiul de evacuare este utilizat pentru conectarea furtunului de presiune.
- # **Piăcuță cu caracteristici cu numărul de serie**

3.2 Componente pentru conectarea furtunurilor

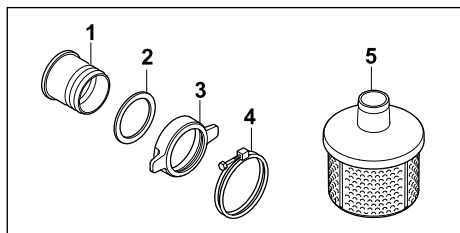

- 1 Ștuț**
Ștuțul este utilizat pentru conectarea unui furtun.
- 2 Garnitură**
Garnitura etanșează ștuțul.
- 3 Piuliță olandeză**
Piulița olandeză fixează ștuțul la pompa de apă.
- 4 Bridă de prindere**
Brida de prindere fixează un furtun la ștuț.
- 5 Coș de aspirare**
Coșul de aspirare filtrează apa aspirată.

3.3 Simbolurile

Simbolurile pot fi prezente pe pompa de apă, pe motor sau pe ștuțul de umplere cu ulei și au următoarea semnificație:



Prin culisarea regulatorului, se deschide, respectiv se închide robinetul de carburant.



Pentru pornirea unui motor cu ardere internă la rece trebuie activată clapeta de pornire.



Respectați cantitatea de umplere cu ulei de motor.



Citiți, înțelegeți și păstrați instrucțiunile de utilizare.



Înainte de pornire, faceți umplerea motorului cu ulei de motor.



Acest simbol indică maneta de reglare a accelerației.

4 Instrucțiuni de siguranță

4.1 Simboluri de avertizare

Simbolurile de avertizare de pe pompa de apă semnifică următoarele:



Țineți cont de indicațiile de siguranță și de măsurile acestora.



Citiți, înțelegeți și păstrați instrucțiunile de utilizare.



Purtați antifoane.



Nu inhalați gazele de eșapament.



Nu atingeți suprafețele fierbinți.



Nu alimentați, dacă motorul funcționează sau este foarte fierbinte.

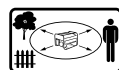

Păstrați distanța față de obiecte și țineți la distanță alte persoane.

4.2 Utilizarea conform destinației

Pompa de apă STIHL WP 600.0 se utilizează pentru pomparea apei dulci până la o înălțime maximă de 31 m și de la o adâncime maximă de 7 m. Pompa de apă se poate folosi numai ca unitate autonomă.

Pompa de apă STIHL WP 600.0 nu trebuie să fie utilizată pentru următoarele aplicații:

- pomparea benzinei, uleiului, diluanților, solventilor și materialelor similare;
- pomparea acizilor, substanțelor alcaline, bazelor și materialelor similare;
- pomparea alimentelor lichide;
- pomparea apei sărate;
- pomparea apei cu o temperatură de peste 40 °C.

INDICAȚIE

- Reglementările și instrucțiunile locale stabilesc condițiile pentru extragerea apei din apele de suprafață.
 - ▶ Aveți în vedere și respectați reglementările locale.

▲ AVERTISMENT

- Dacă pompa de apă nu este utilizată conform destinației, există posibilitatea rănirii grave a persoanelor sau a decesului acestora și pot să apară daune materiale.
 - ▶ Folosiți pompa de apă așa cum este descris în prezentele instrucțiuni de utilizare.

4.3 Cerințe pentru utilizator

▲ AVERTISMENT

- Utilizatorii fără instruire nu pot să identifice sau să estimeze pericolele reprezentate de pompa de apă. Utilizatorii sau alte persoane pot fi răniți grav sau pot deceda.



- ▶ Citiți, înțelegeți și păstrați instrucțiunile de utilizare.

- ▶ Dacă pompa de apă va fi dată mai departe unei alte persoane: oferiți totodată și instrucțiunile de utilizare.
- ▶ Asigurați-vă că utilizatorul îndeplinește următoarele cerințe:
 - Utilizatorul este odihnit.
 - Utilizatorul este capabil din punct de vedere corporal, senzorial și mental să opereze pompa de apă și să lucreze cu aceasta. Dacă utilizatorul este apt din punct de vedere fizic, senzorial sau mental într-un mod limitat, acesta are voie să lucreze cu dispozitivul doar sub supravegherea unei persoane responsabile sau după ce a fost instruit de aceasta.

- Utilizatorul poate identifica și estima pericolele reprezentate de pompa de apă.
- Utilizatorul este major sau este format profesional sub supraveghere, conform reglementărilor naționale.
- Utilizatorul a obținut instruire de la un distribuitor de specialitate STIHL sau de la o persoană specializată, înainte ca acesta să lucreze pentru prima dată cu pompa de apă.
- Utilizatorul nu este sub influența alcoolului, medicamentelor sau drogurilor.
 - ▶ Dacă apar neclarități: apelați la un distribuitor autorizat STIHL.
- Instalația de aprindere al pompei de apă generează un câmp electromagnetic. Câmpul electromagnetic poate afecta stimulatoarele cardiace. Utilizatorul poate fi rănit grav sau poate deceda.
 - ▶ În cazul în care utilizatorul poartă un stimulator cardiac: Asigurați-vă că stimulatorul cardiac nu este afectat.

4.4 Îmbrăcămintea și dotarea

▲ AVERTISMENT

- În timpul lucrului, părul lung poate fi tras în pompa de apă. Utilizatorul poate fi rănit grav.
 - ▶ Legați părul lung astfel încât să fie deasupra umerilor.
- În timpul lucrului, utilizatorul poate intra în contact cu apa contaminată sau apa poate fi pulverizată de la pompa de apă sau de la furtunuri. Utilizatorul poate fi rănit.
 - ▶ Purtați ochelari de protecție bine strânși. Ochelarii de protecție adecvați sunt testați conform standardului EN 166 sau conform prevederilor naționale și pot fi obținuți din comerț cu marcajul corespunzător.
- În timpul lucrului se generează zgomot. Zgomotul poate să dăuneze auzului.
 - ▶ Purtați antifoane.



- Îmbrăcămintea nepotrivită se poate prinde în pompa de apă. Utilizatorii fără îmbrăcăminte adecvată pot fi răniți grav.
 - ▶ Purtați îmbrăcămintă strânsă pe corp.
 - ▶ Lăsați deoparte șalurile și bijuteriile.
- Dacă utilizatorul poartă încălțăminte nepotrivită, acesta poate să alunece. Utilizatorul poate fi rănit.
 - ▶ Purtați încălțăminte solidă, închisă, cu talpă anti-alunecare.

4.5 Zona de lucru și mediul înconjurător

▲ AVERTISMENT

- Persoanele neimplicate, copiii și animalele nu pot recunoaște și nu pot evalua pericolele generate de pompa de apă. Persoanele neimplicate, copiii și animalele pot fi rănite grav și pot să apară daune materiale.
 - ▶ Țineți persoanele neimplicate, copiii și animalele la distanță de zona de lucru.
 - ▶ Nu lăsați pompa de apă nesupravegheată.
 - ▶ Asigurați faptul că copiii nu se pot juca cu pompa de apă.
- Atunci când motorul rulează, din amortizorul de zgomot ies gaze de eșapament fierbinți. Gazele de eșapament fierbinți pot să aprindă materialele ușor inflamabile și pot să declanșeze incendii.
 - ▶ Țineți jetul de gaze de eșapament la distanță de materiale ușor inflamabile.

4.6 Stare de siguranță

Pompa de apă reprezintă siguranță dacă sunt îndeplinite următoarele condiții:

- Pompa de apă este nedeteriorată.
- Nu iese carburant din pompa de apă.
- Închizătorul rezervorului de carburant este închis.
- Pompa de apă este curată.
- Elementele de operare funcționează și sunt nemodificate.
- Sunt montate furtunuri care sunt adecvate pentru utilizarea la pompele de apă.
- Furtunurile sunt montate corect.
- Sunt montate accesoriile STIHL originale pentru această pompă de apă.
- Accesoriile sunt montate corect.

▲ AVERTISMENT

- Dacă nu prezintă siguranță, componentele nu mai pot să funcționeze corect, echipamentele de siguranță sunt anulate și scapă carburant. Persoanele pot fi rănite grav sau pot deceda.
 - ▶ Lucrați cu o pompă de apă nedeteriorată.
 - ▶ Dacă apar scurgeri de carburant de la pompa de apă: Nu lucrați cu pompa de apă și apelați la un distribuitor de specialitate STIHL.
 - ▶ Închideți închizătorul rezervorului de carburant.
 - ▶ Dacă pompa de apă este murdară: Curățați pompa de apă.
 - ▶ Nu modificați pompa de apă.

- ▶ Dacă elementele de operare nu funcționează: Nu lucrați cu pompa de apă.
- ▶ Montați numai furtunuri care sunt adecvate pentru utilizarea la pompele de apă.
- ▶ Montați accesoriile STIHL originale pentru această pompă de apă.
- ▶ Montați furtunurile și accesoriile așa cum este descris în aceste instrucțiuni de utilizare sau în instrucțiunile de utilizare al accesoriilor.
- ▶ Nu introduceți obiecte în orificiile perforate ale pompei de apă.
- ▶ Înlocuiți panourile cu indicații uzate sau deteriorate.
- ▶ Dacă apar neclarități: apelați la un distribuitor autorizat STIHL.

4.7 Carburantul și alimentarea

▲ AVERTISMENT

- Carburantul utilizat pentru această pompă de apă este benzina. Benzina este foarte inflamabilă. Dacă benzina ajunge în contact cu sursă de flacără deschisă sau obiecte fierbinți, aceasta poate să declanșeze incendii sau explozii. Persoanele pot fi rănite grav sau pot deceda și pot să apară daune materiale.
 - ▶ Protejați benzina de căldură puternică și foc.
 - ▶ Nu deversați benzină.
 - ▶ Dacă s-a deversat benzină: Ștergeți benzina cu o lavetă și nu încercați să porniți motorul până când toate părțile pompei de apă și zona din jurul pompei de apă nu sunt uscate.
 - ▶ Nu fumați.
 - ▶ Nu alimentați cu carburant în apropierea focului.
 - ▶ Înainte de alimentare, opriți motorul și lăsați să se răcească.
 - ▶ Dacă rezervorul trebuie să fie golit: Efectuați acest lucru în aer liber.
 - ▶ Porniți motorul la cel puțin 3 m față de locul alimentării.
 - ▶ Nu depozitați niciodată pompa de apă cu benzină în rezervor în încăperi închise.
- Vaporii de benzină inhalați pot să fie toxici pentru oameni.
 - ▶ Nu inhalați vapori de benzină.
 - ▶ Alimentați într-un loc bine aerisit.
- În timpul lucrului, pompa de apă se încălzește. Benzina se dilată, iar în rezervorul de carburant poate să apară suprapresiune. Dacă se deschide închizătorul rezervorului de carburant, poate să sară benzină. Benzina care

sare se poate aprinde. Utilizatorul poate fi rănit grav.

- ▶ Mai întâi lăsați pompa de apă să se răcească și apoi deschideți închizătorul rezervorului de carburant.
- Îmbrăcămintea care vine în contact cu benzina este ușor inflamabilă. Persoanele pot fi rănite grav sau pot deceda și pot să apară daune materiale.
 - ▶ Dacă îmbrăcămintea vine în contact cu benzină: Schimbați îmbrăcămintea.
- Benzina poate să pună în pericol mediul înconjurător.
 - ▶ Nu deversați carburant.
 - ▶ Eliminați benzina la deșeurile conform prevederilor și în mod ecologic.
- Dacă intră benzină în contact cu pielea sau cu ochii, pielea sau ochii se pot irita.
 - ▶ Evitați contactul cu benzina.
 - ▶ Dacă are loc un contact cu pielea: Spălați zonele atinse ale pielii cu apă din abundență și săpun.
 - ▶ Dacă are loc un contact cu ochii: Clătiți ochii timp de cel puțin 15 minute cu apă din abundență și consultați un medic.
- Instalația de aprindere a pompei de apă generează scântei. Scântele pot să iasă spre exterior și să declanșeze incendii și explozii în medii ușor inflamabile și explozive. Persoanele pot fi rănite grav sau pot deceda și pot să apară daune materiale.
 - ▶ Utilizați bujiile descrise în aceste instrucțiuni de utilizare.
 - ▶ Însurubați și strângeți ferm bujiile.
 - ▶ Conectați ferm fișa de bujie.
- Dacă pompa de apă este alimentată cu benzină care nu este adecvată pentru motor, pompa de apă poate fi deteriorată.
 - ▶ Utilizați benzină fără plumb, de marcă, proaspătă.
 - ▶ Țineți cont de specificațiile din instrucțiunile de utilizare a motorului.

4.8 Lucrul

▲ AVERTISMENT

- Dacă utilizatorul nu pornește corect motorul, utilizatorul poate să piardă controlul asupra pompei de apă. Utilizatorul poate fi rănit grav.
 - ▶ Porniți motorul așa cum este descris în instrucțiunile de utilizare.
- Dacă pompa de apă este pusă în funcțiune fără furtunurile montate, utilizatorul își poate introduce mâinile în orificiul de aspirare și în cel de evacuare. Utilizatorul poate fi rănit grav.
 - ▶ Puneți în funcțiune pompa de apă numai cu furtunurile montate.
 - ▶ Nu introduceți mâinile în orificiul de aspirare sau în cel de evacuare.
- Atunci când motorul rulează, sunt generate gaze de eșapament. Gazele de eșapament inhalate pot fi toxice pentru oameni.
 - ▶ Nu inhalați gazele de eșapament.



- ▶ Lucrați cu pompa de apă într-un loc bine aerisit.
- ▶ Nu lucrați într-o fântână cu pompa de apă.
- ▶ Dacă apar greață, dureri de cap, tulburări de vedere, tulburări de auz sau amețeală: încetați lucrul și adresați-vă unui medic.
- Dacă utilizatorul poartă antifoane și motorul rulează, utilizatorul poate percepe și evalua zgomotele în mod limitat.
 - ▶ Lucrați calm și cu precauție.
- Dacă pompa de apă se modifică în timpul lucrului sau se comportă neobișnuit, pompa de apă se poate afla într-o stare care nu prezintă siguranță. Persoanele pot fi rănite grav și pot să apară daune materiale.
 - ▶ Încetați lucrul și luați legătura cu un distribuitor autorizat STIHL.
- Apa poate îngheța pe podea și în componentele pompei de apă la temperaturi sub 0 °C. Utilizatorul poate aluneca, poate cădea sau se poate răni grav. Se pot produce daune materiale.
 - ▶ Nu utilizați pompa de apă la temperaturi sub 0 °C.
- Dacă furtunul de aspirare sau furtunul de presiune este tras, pompa de apă se poate mișca și poate cădea. Se pot produce daune materiale.
 - ▶ Nu trageți de furtunul de aspirare sau de furtunul de presiune.
- Dacă pompa de apă este amplasată pe o suprafață înclinată, neuniformă sau neasfaltată, aceasta se poate mișca și poate cădea. Se pot produce daune materiale.
 - ▶ Așezați pompa de apă pe o suprafață orizontală, plană și pavată.
 - ▶ Asigurați pompa de apă în așa fel, încât să nu se poată mișca.
- Lichidele foarte inflamabile și explozive aspirate pot provoca incendii și explozii. Persoanele pot fi rănite grav sau pot deceda și pot să apară daune materiale.
 - ▶ Nu aspirați și nu împrăștiți lichide foarte inflamabile sau explozive.

- Lichidele iritante, corozive și toxice aspirate pot pune în pericol sănătatea și pot deteriora componentele pompei de apă. Persoanele pot fi rănite grav sau pot deceda și pot să apară daune materiale.
 - ▶ Nu aspirați și nu împrăștiati lichide iritante, corozive sau toxice.
- Pompa de apă nu este lipsită de germeni și nu este sigură pentru alimente. În cazul în care alimentele lichide sunt aspirate, acestea vor fi contaminate.
 - ▶ Nu aspirați și nu împrăștiati alimente lichide.
- Dacă pompa de apă nu este umplută cu apă înainte de a porni motorul, pompa de apă poate fi deteriorată.
 - ▶ Umpleți pompa de apă cu apă înainte de a porni motorul.
- Dacă coșul de aspirare nu este atașat, obiectele pot fi aspirate în pompa de apă. Pompa de apă poate fi înfundată sau deteriorată.
 - ▶ Atașați coșul de aspirare.
- Motorul pompei de apă nu este rezistent la apă. Dacă pompa de apă este plasată în apă, motorul poate fi deteriorat.
 - ▶ Acționați pompa de apă pe o suprafață uscată.
- Furtunurile amplasate greșit pot fi deteriorate, iar persoanele se pot împiedica de ele. Persoanele se pot accidenta, iar furtunurile pot fi deteriorate.
 - ▶ Amplasați și semnalizați furtunurile în așa fel, încât persoanele să nu se împiedice de el.
 - ▶ Amplasați furtunurile în așa fel, încât să nu fie tensionate sau încâlcite.
 - ▶ Amplasați furtunurile în așa fel, încât să nu se deterioreze, să nu se frângă, să nu fie strivite sau frecate.
 - ▶ Protejați furtunurile de căldura excesivă, uleiuri și substanțe chimice.
- Dacă pe pompa de apă stau persoane, acestea pot intra în contact cu piesele fierbinți ale aparatului și se pot răni grav. Dacă pe pompa de apă sunt așezate obiecte, acestea pot cădea și pot răni grav persoane.
 - ▶ Nu vă așezați și nu stați pe pompa de apă.
 - ▶ Nu așezați și nu rezești obiecte pe pompa de apă.

4.9 Transportul

▲ AVERTISMENT

- În timpul transportului, pompa de apă se poate răsturna sau se poate mișca. Persoanele pot fi rănite și pot apărea daune materiale.

- ▶ Opriți motorul.
- ▶ Securizați pompa de apă cu centuri de tensionare, curele sau o plasă astfel încât aceasta să nu poată să se răstoarne și să se miște.
- După ce motorul a rulat, amortizorul de zgomot și motorul pot fi fierbinți. Utilizatorul se poate arde.
 - ▶ Transportați pompa de apă pe cadru, astfel încât amortizorul de zgomot să fie orientat în direcția opusă corpului.
- Apa poate îngheța în componentele pompei de apă la temperaturi sub 0 °C. Pompa de apă poate fi deteriorată.
 - ▶ Goliți pompa de apă.

4.10 Depozitarea

▲ AVERTISMENT

- Copiii nu pot identifica și estima pericolele reprezentate de pompa de apă. Copiii pot fi răniți grav.
 - ▶ Opriți motorul.
 - ▶ Păstrați pompa de apă în locuri inaccesibile copiilor.
- Contactele electrice de la pompa de apă și componentele metalice pot coroda din cauza umezelii. Pompa de apă poate fi deteriorată.
 - ▶ Păstrați pompa de apă la loc uscat și curat.
- Apa poate îngheța în componentele pompei de apă la temperaturi sub 0 °C. Pompa de apă poate fi deteriorată.
 - ▶ Goliți pompa de apă.

4.11 Curățarea, întreținerea și repararea

▲ AVERTISMENT







- Dacă în timpul curățării, întreținerii sau reparației motorul funcționează, pompa de apă poate porni neintenționat. Persoanele pot fi rănite grav și pot să apară daune materiale.
 - ▶ Oprirea motorului.
- După ce motorul a rulat, amortizorul de zgomot și motorul pot fi fierbinți. Persoanele se pot arde.
 - ▶ Așteptați ca amortizorul de zgomot și motorul să se răcească.
- Detergenții puternici, curățarea cu un jet de apă sub presiune sau obiectele ascuțite pot deteriora pompa de apă sau furtunurile. Dacă pompa de apă sau furtunurile nu pot fi curățate corect, componentele nu mai pot să funcționeze corect și echipamentele de siguranță sunt anulate. Persoanele pot fi rănite grav.

- ▶ Curățați pompa de apă așa cum este descris în prezentele instrucțiuni de utilizare.
- ▶ Curățați furtunurile așa cum este descris în prezentele instrucțiuni de utilizare.
- Dacă pompa de apă sau furtunurile nu pot fi întreținute sau reparate corect, așa cum este descris în instrucțiunile de utilizare, componentele pot să nu mai funcționeze corect, iar echipamentele de siguranță să fie anulate. Persoanele pot fi rănite grav sau pot deceda.
- ▶ Curățați sau reparați pompa de apă așa cum este descris în prezentele instrucțiuni de utilizare.
- ▶ Întrețineți furtunurile așa cum este descris în instrucțiunile de utilizare ale furtunurilor utilizate.

5 Pregătirea pompei de apă pentru funcționare

5.1 Pregătirea pompei de apă pentru funcționare

Înainte de fiecare începere a lucrului, trebuie să se efectueze următorii pași:

- ▶ Desfaceți aparatul din materialul de ambalare și înlăturați siguranțele din timpul transportului.
- ▶ Asigurați-vă că pompa de apă se află în stare sigură de funcționare,  4.6.
- ▶ Curățați pompa de apă,  14.1.
- ▶ Conectați pompa de apă la o sursă de apă,  6.1.
- ▶ Umpleți carcasa pompei de apă cu apă,  6.2.
- ▶ Alimentați pompa de apă,  7.1.
- ▶ Umpleți cu ulei de motor,  7.2.
- ▶ Verificați elementele de comandă,  9.1.
- ▶ Dacă pașii nu pot fi efectuați: Nu utilizați pompa de apă și luați legătura cu un distribuitor autorizat STIHL.

6 Conectarea la o sursă de apă

6.1 Conectarea pompei de apă la o sursă de apă

Pompa de apă poate extrage apă din butoaie de ploaie, cisterne și din ape curgătoare sau stătătoare.

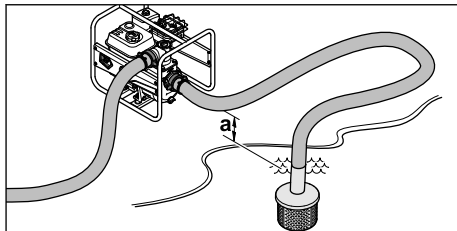

Pentru ca apa să fie extrasă, diferența de înălțime dintre pompa de apă și sursa de apă nu are voie să depășească înălțimea maximă de aspirare (a),  18.

Furtunul de aspirare trebuie să fie stabil în mod individual pentru a preveni prăbușirea în caz de presiune negativă.

Trebuie utilizat coșul de aspirare.

Montarea racordurilor pentru furtunuri

- ▶ Opiră motorului.

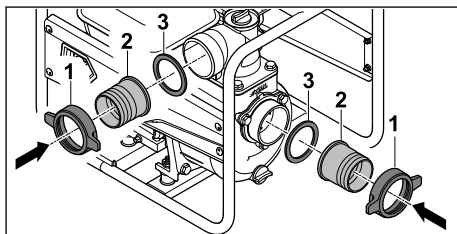

- ▶ Înșurubați piulițele olandeze (1) împreună cu ștuțul (2) și garnitura (3).

Montați furtunurile

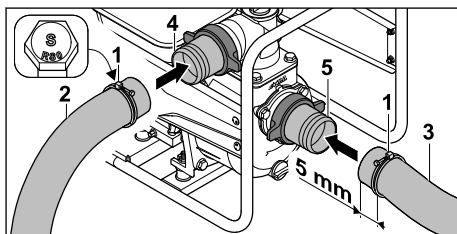

- ▶ Împingeți bridele de prindere (1) pe furtunul de presiune (2) și pe furtunul de aspirare (3).
- ▶ Împingeți furtunul de presiune (2) peste ștuțul (4).
- ▶ Împingeți furtunul de aspirare (3) peste ștuțul (5).

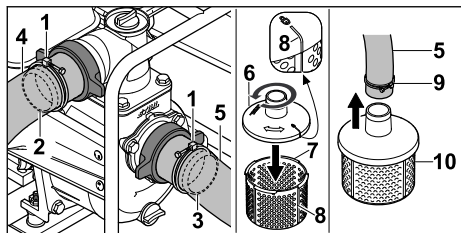

- ▶ Aliniați bridele de prindere (1) în centru peste nervurile de rezistență ale ștuțurilor (2 și 3).
- ▶ Strângeți șuruburile bridelor de prindere (1). Furtunul de presiune (4) și furtunul de aspirare (5) sunt conectate ferm la pompa de apă.
- ▶ Așezați partea superioară a coșului de aspirare (6) pe partea inferioară a coșului de aspirare (7) și rotiți-o în sens antiorar, până când marcajele (8) de pe partea superioară (6) și de pe partea inferioară (7) sunt aliniate. Partea superioară (6) și partea inferioară (7) a coșului de aspirare sunt legate ferm una de cealaltă.
- ▶ Împingeți brida de prindere (9) pe celălalt capăt al furtunului de aspirare (5)
- ▶ Împingeți celălalt capăt al furtunului de aspirare (5) peste ștuțul coșului de aspirare (10).
- ▶ Aliniați brida de prindere (9) în centru pe ștuțurile coșului de aspirare (10).
- ▶ Strângeți ferm șurubul bridei de prindere (10). Coșul de aspirare (10) este conectat ferm la furtunul de aspirare (5).
- ▶ Suspendați coșul de aspirare (10) în sursa de apă astfel încât coșul de aspirare (10) să nu atingă solul.

**AVERTISMENT**

- Nu deconectați pompa de apă de la sursa de apă în timpul funcționării și nu o lăsați să funcționeze în gol.

Funcționarea fără carcasa complet umplută poate deteriora grav pompa de apă.

6.2 Umplerea carcasei pompei de apă cu apă

INDICAȚIE

- La momentul livrării nu este umplută apă în carcasa pompei de apă. Pentru ca apa să fie aspirată și pompată prin furtunuri, pompa de apă trebuie umplută cu apă. O pornire a motorului fără sau cu prea puțină apă în carcasa pompei de apă poate deteriora pompa de apă.
 - ▶ Umpleți apă în carcasa pompei de apă înainte de pornire.

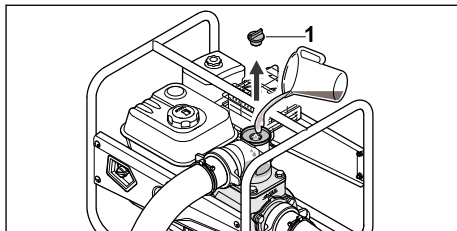

- ▶ Rotiți șurubul de închidere (1) în sens antiorar până când șurubul de închidere (1) poate fi scos.
- ▶ Umpleți carcasa pompei de apă cu cel puțin 2,5 l de apă.
- ▶ Așezați șurubul de închidere (1).
- ▶ Rotiți șurubul de închidere (1) în sens orar și strângeți bine cu mâna.

7 Alimentarea pompei de apă și umplerea cu ulei de motor

7.1 Alimentarea pompei de apă

INDICAȚIE

- Dacă pompa de apă nu este alimentată cu carburantul corect, pompa de apă se poate deteriora.
 - ▶ Urmați instrucțiunile de utilizare a motorului.
- ▶ Opiți motorul.
- ▶ Așezați pompa de apă pe o suprafață plană, astfel încât capacul rezervorului de carburant să fie orientată în sus.
- ▶ Curățați zona din jurul bușonului rezervorului de carburant cu o lavetă umedă.

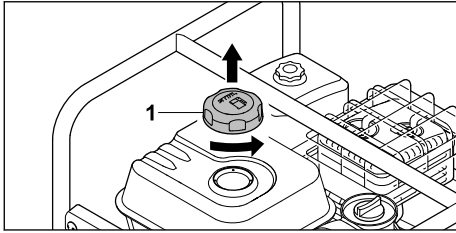

- ▶ Rotiți bușonul rezervorului de carburant (1) în sens antiorar până când îl puteți detașa.
- ▶ Scoateți bușonul rezervorului de carburant (1).
- ▶ Turnați carburant astfel încât acesta să nu se verse și să rămână cel puțin 15 mm liberi până la marginea rezervorului de carburant.

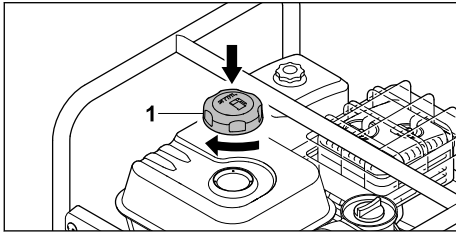

- ▶ Așezați bușonul rezervorului de carburant (1) pe rezervorul de carburant.
- ▶ Rotiți bușonul rezervorului de carburant (1) în sens orar și strângeți bine cu mâna. Rezervorul de carburant este închis.

7.2 Umplerea cu ulei de motor

Uleiul de motor lubrifică și răcește motorul.

Specificația uleiului de motor și cantitatea de umplere sunt indicate în instrucțiunile de utilizare al motorului.

INDICAȚIE

- La momentul livrării, nu este umplut ulei de motor. O pornire a motorului fără sau cu prea puțin ulei de motor poate deteriora pompa de apă.
 - ▶ Înainte de fiecare proces de pornire, verificați nivelul uleiului de motor și, la nevoie, completați cu ulei de motor.
- ▶ Umpleți uleiul de motor așa cum este descris în instrucțiunile de utilizare al motorului.

8 Pornirea și oprirea motorului

8.1 Pornirea motorului

- ▶ Așezați pompa de apă pe o suprafață plană.

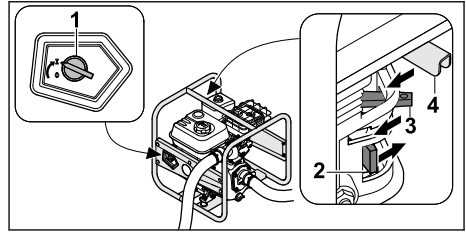

- ▶ Rotiți întrerupătorul principal (1) la I.
- ▶ Împingeți robinetul pentru carburant (2) în direcția săgeții.
- ▶ Împingeți maneta pentru clapeta de pornire (3) în direcția săgeții.
- ▶ Împingeți maneta de accelerație (4) în direcția săgeții.

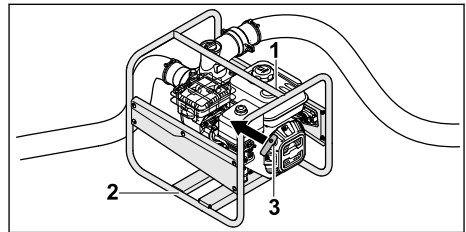

- ▶ Apăsați pompa de apă la sol cu mâna stângă pe cadrul superior (1) și călcați cu piciorul drept pe cadrul inferior (2).
- ▶ Trageți încet în afară mânerul demaror (3) cu mâna dreaptă, până când simțiți rezistență.
- ▶ Trageți rapid în afară mânerul demaror (3) și lăsați-l să revină în poziția inițială, până când motorul pornește.
- ▶ Împingeți înapoi maneta clapetei de pornire astfel încât motorul să nu se inece.

8.2 Oprirea motorului

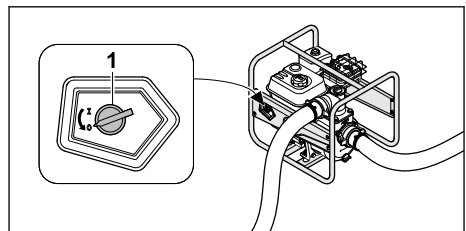

- ▶ Rotiți întrerupătorul principal (1) la 0. Motorul se oprește.

9 Verificați pompa de apă

9.1 Verificarea elementelor de comandă

- ▶ Porniți motorul.
- ▶ Rotiți întrerupătorul principal la 0. Motorul se oprește.
- ▶ Dacă motorul nu se oprește:
 - ▶ Închideți robinetul pentru combustibil și nu utilizați pompa de apă și consultați un distribuitor STIHL.
 - ▶ Întrerupătorul principal este defect.

10 Lucrul cu pompa de apă

10.1 Asigurarea pompei de apă

- ▶ Asigurați pompa de apă în așa fel, încât să nu se poată mișca.

10.2 Dispunerea furtunului de aspirare

Pentru a evita o presiune prea mare asupra racordului filetat al orificiului de aspirare și pentru a împiedica strivirea sau deplasarea garniturii, plasați un obiect adecvat sub furtunul de aspirare.

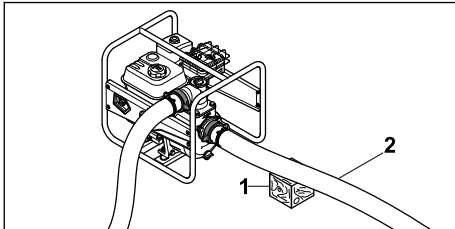

- ▶ Așezați un obiect adecvat (1) sub furtunul de aspirare (2), astfel încât acesta să fie cât mai drept posibil și să nu prezinte îndoituri.

10.3 Pomparea

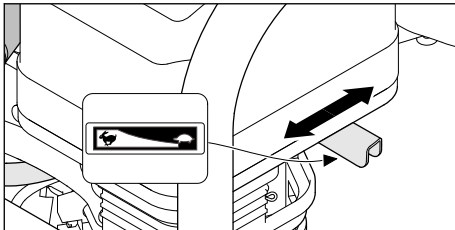

Capacitatea de pompare poate fi ajustată prin reglarea manetei de accelerație.

- ▶ Împingeți maneta de accelerație în poziția : capacitatea de pompare scade.

- ▶ Împingeți maneta de accelerație în poziția : capacitatea de pompare crește.

11 După lucru

11.1 După terminarea lucrului

- ▶ Conectați pompa de apă la o sursă de apă astfel încât să nu poată fi aspirat nisip sau murdărie.
- ▶ Pornirea motorului. Nisipul și murdăria sunt clătite din pompa de apă și din furtunuri.
- ▶ Opriți motorul.
- ▶ Lăsați pompa de apă să se răcească.

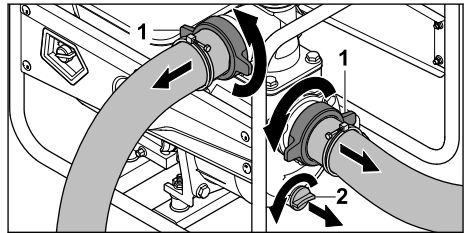

- ▶ Deșurubați piulițele olandeze (1). Furtunurile sunt demontate.
- ▶ Rotiți șurubul de închidere (2) în sens antiorar până când șurubul de închidere (2) poate fi scos.
 - ▶ Apa curge din pompa de apă.
 - ▶ Înclinați pompa de apă spre înainte pentru golirea completă.
 - ▶ Așezați șurubul de închidere (2).
 - ▶ Rotiți șurubul de închidere (2) în sens orar și strângeți bine cu mâna.
- ▶ Dacă pompa de apă este udă: Lăsați pompa de apă să se usuce.
- ▶ Curățați pompa de apă.

12 Transportarea

12.1 Transportul pompei de apă

- ▶ Opriți motorul.

Transportarea pompei de apă

- ▶ Transportați pompa de apă pe cadru, astfel încât amortizorul de zgomot să fie orientat în direcția opusă corpului.

Transportul pompei de apă într-un autovehicul

- ▶ Fixați pompa de apă într-o poziție verticală, astfel încât să nu se poată răsturna sau mișca.

13 Stocarea

13.1 Depozitarea pompei de apă

- ▶ Oprirea motorului.

- ▶ Pompa de apă trebuie păstrată în așa fel, încât să fie îndeplinite următoarele condiții:
 - Pompa de apă nu se poate răsturna sau mișca.
 - Pompa de apă se află într-un loc inaccesibil copiilor.
 - Pompa de apă este curată și uscată.
 - Temperatura de depozitare este cuprinsă între -20 °C și +60 °C.
- ▶ Dacă pompa de apă va fi depozitată timp de peste 30 de zile:
 - ▶ Deschideți bușonul rezervorului de carburant.
 - ▶ Goliți rezervorul de carburant.
 - ▶ Închideți rezervorul de carburant.

14 Curățare

14.1 Curățarea pompei de apă

- ▶ Opriți motorul.
- ▶ Lăsați pompa de apă să se răcească.
- ▶ Curățați pompa de apă cu o lavetă umedă sau cu solvent pentru rășină STIHL.
- ▶ Curățați fantele de aerisire cu o pensulă.

14.2 Curățarea coșului de aspirare

- ▶ Oprirea motorului.
- ▶ Clătiți coșul de aspirare sub apă curgătoare.

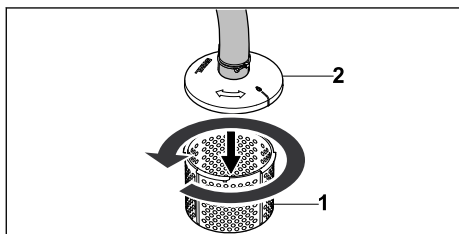

- ▶ În cazul unei murdării mai pronunțate, desprindeți partea inferioară a coșului de aspirare (1) de partea superioară a coșului de aspirare (2) prin rotirea acestuia în sens antiorar, și clătiți-l din interior cu apă curentă.

14.3 Curățarea furtunurilor

- ▶ Opriți motorul.
- ▶ Curățați pompa de apă cu o lavetă umedă.
- ▶ Clătiți furtunurile cu apă.

15 Întreținere

15.1 Intervale de întreținere

Intervalele de întreținere depind de condițiile de mediu și de condițiile de lucru. STIHL recomandă următoarele intervale de întreținere:

Motor

- ▶ Întrețineți motorul așa cum este indicat în instrucțiunile de utilizare a motorului.

Pompă de apă

- ▶ Verificați anual pompa de apă de către un distribuitor autorizat STIHL.

16 Reparare

16.1 Repararea pompei de apă

Utilizatorul nu poate repara singur pompa de apă.

- ▶ Dacă pompa de apă este deteriorată: Nu utilizați pompa de apă și luați legătura cu un distribuitor autorizat STIHL.

17 Depanare

17.1 Remedierea defecțiunilor pompei de apă

Defecțiune	Cauză	Remediu
Motorul nu poate fi pornit.	Nu există suficient carburant în rezervorul de carburant.	▶ Alimentați pompa de apă.
	Carburatorul este prea fierbinte.	▶ Lăsați pompa de apă să se răcească.
	Carburatorul este înghețat.	▶ Lăsați pompa de apă să se încălzească.
	Întreprupătorul principal este în poziția 0.	▶ Acționați întreprupătorul principal.
	În rezervor se găsește carburant de calitate slabă, murdar sau vechi.	▶ Utilizați benzină de marcă (fără plumb), proaspătă. ▶ Curățați carburatorul. ▶ Curățați conducta de carburant.

Defecțiune	Cauză	Remediu
	Fișa de bujie este desprinsă de la bujie sau cablul de aprindere este fixat rău la fișă.	<ul style="list-style-type: none"> ▶ Curățați sau înlocuiți bujia. ▶ Verificați conexiunea dintre cablul de aprindere și fișă.
	Bujia este acoperită cu funingine sau distanța dintre electrozi este greșită.	<ul style="list-style-type: none"> ▶ Curățați sau înlocuiți bujia. ▶ Reglați distanța dintre electrozi.
	Motorul este inundat.	▶ Deșurubați bujia și uscați, puneți întrerupătorul principal pe 0 și trageți de mai multe ori cordonul demarorului cu bujia deșurubată.
	Filtrul de aer este murdar.	▶ Curățați sau înlocuiți filtrul de aer.
	Nivelul de ulei din motor este prea mic.	▶ Umplerea cu ulei de motor.
Motorul pornește greu sau puterea motorului scade.	Există apă în rezervorul de carburant și în carburator sau carburatorul este colmatat.	▶ Goliți rezervorul de carburant, curățați conducta de carburant și carburatorul.
	Rezervorul de carburant este murdar.	▶ Curățați rezervorul de carburant.
	Bujia este acoperită cu funingine.	▶ Curățați sau înlocuiți bujia.
	S-a utilizat carburant greșit.	▶ Controlați carburantul.
	Filtrul de aer este murdar.	▶ Curățați sau înlocuiți filtrul de aer.
Motorul se încălzește foarte tare.	Aripișoarele de răcire sunt murdare.	▶ Curățați aripișoarele de răcire.
Motorul rulează turbulent.	S-a utilizat carburant greșit.	▶ Controlați carburantul.
	Nu există suficient carburant în rezervorul de carburant.	▶ Alimentați pompa de apă.
	Filtrul de aer este murdar.	▶ Curățați sau înlocuiți filtrul de aer.
Motorul se oprește în timpul utilizării.	Nivelul de ulei din motor este prea scăzut, iar senzorul de presiune a uleiului oprește motorul.	▶ Completați cu ulei de motor.
	Nu există suficient carburant în rezervorul de carburant.	▶ Alimentați pompa de apă.
Generare de zgomote puternice.	Nivelul de ulei din motor este prea mare.	▶ Scurgeți ulei de motor.
	Filtrul de aer este murdar.	▶ Curățați sau înlocuiți filtrul de aer.
Vibrațiile din timpul funcționării sunt prea puternice.	Amortizorul de vibrații este uzat.	▶ Înlocuiți amortizorul de vibrații.

Defecțiune	Cauză	Remediu
Pompa de apă nu pompează apă.	Coșul de aspirare sau furtunurile sunt înfundate.	▶ Curățați coșul de aspirare și furtunurile.
	Există un deficit de apă.	▶ Asigurați-vă că este disponibilă o cantitate suficientă de apă.
	Nu există apă în pompa de apă.	▶ Conectați pompa de apă la o sursă de apă. ▶ Umpleți pompa de apă cu apă.
	A fost depășită înălțimea maximă de pompare sau înălțimea maximă de aspirare.	▶ Respectați înălțimea maximă de pompare sau înălțimea maximă de aspirare.  18
	Furtunul de aspirare s-a frânt.	▶ Folosiți un furtun de aspirare cu stabilitate individuală.
	Furtunul de aspirare prezintă scurgeri sau nu este conectat corespunzător.	▶ Verificați furtunul de aspirare și conexiunea.

18 Date tehnice

18.1 Pompă de apă STIHL WP 600.0

- Cilindree: 212 cm³
- Putere (P) conform ISO 8893: 4,4 kW
- Turație în sarcină (n): 3600 rot/min
- Turație maximă de mers în gol (n₀): 3850 rot/min
- Greutate (m) cu rezervor de carburant gol: 29 kg
- Capacitate maximă a rezervorului de carburant: 3,6 dm³ (3,6 l)
- Diametru ștuț: 76 mm (3")
- Înălțime maximă de pompare: 31 m
- Înălțime maximă de aspirare: 7 m

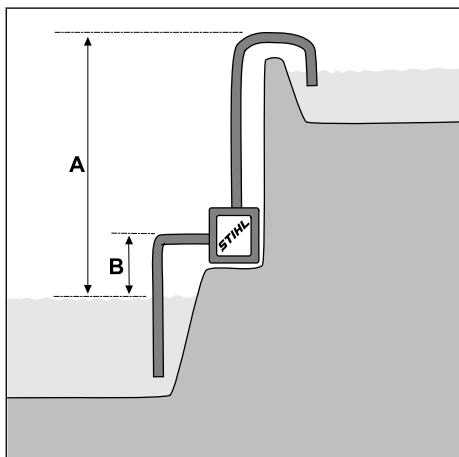

A = înălțime de pompare, B = înălțime de aspirare

– Debit maxim de pompare (V_{max}): 63 m³/h

Debitul de pompare depinde de înălțimea de pompare.

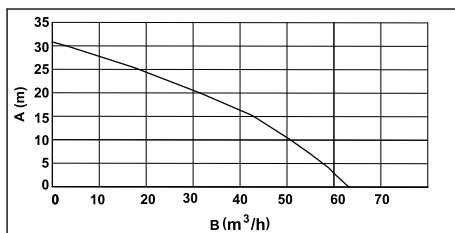

A = înălțime de pompare, B = debit de pompare

Dimensiunile unității

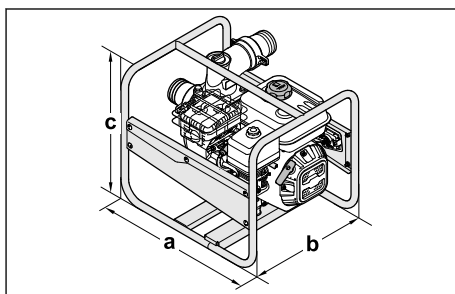

a = 54 cm, b = 44 cm, c = 45 cm

18.2 Niveluri de zgomot

Valoarea K pentru nivelul de presiune acustică este de 3 dB(A). Valoarea K pentru nivelul de putere acustică este de 3 dB(A).

- Nivel de presiune acustică L_{pA} măsurat conform normei ISO 20361: 87 dB(A)
- Nivel de putere acustică L_{WA} măsurat conform 2000/14/EC: 100,4 dB(A)
- Nivel de putere acustică L_{WA} garantat conform 2000/14/EC: 103 dB(A)

18.3 Valoarea de emisie a gazelor reziduale

Valoarea CO₂ măsurată în procesul de certificare a tipului UE este indicată pe site-ul www.stihl.com/co2, în datele tehnice specifice produsului.

Valoarea CO₂ măsurată a fost determinată pe un motor reprezentativ, conform unui procedeu de verificare normat, și nu reprezintă o garanție expresă sau implicită a puterii unui anumit motor.

Prin utilizarea conform destinației și întreținerea descrise în aceste instrucțiuni de utilizare sunt îndeplinite cerințele în vigoare privind emisiile de gaze reziduale. În caz de modificări asupra motorului se pierde permisul de funcționare.

18.4 REACH

REACH este Regulamentul european referitor la înregistrarea, evaluarea și autorizarea substanțelor chimice.

Informații referitoare la conformarea Regulamentului REACH sunt date la www.stihl.com/reach.

19 Piese de schimb și accesorii

19.1 Piese de schimb și accesorii

STIHL Aceste simboluri identifică piesele de schimb originale STIHL și accesorii originale STIHL.

STIHL recomandă folosirea pieselor de schimb originale STIHL și a accesoriilor originale STIHL.

Piesele de schimb și accesoriiile altor producători nu pot fi evaluate de STIHL referitor la fiabilitate, siguranță și potrivire în pofida monitorizării continue a pieței, iar STIHL nu poate recomanda utilizarea acestora.

Piesele de schimb și accesoriiile originale STIHL se pot procura de la un distribuitor STIHL.

20 Eliminare

20.1 Evacuarea la deșeuri a pompei de apă

Informațiile privind eliminarea la deșeuri sunt disponibile de la administrația locală sau de la un distribuitor specializat STIHL.

Eliminarea necorespunzătoare la deșeuri poate fi dăunătoare sănătății și poate polua mediul.

- ▶ Trimiteti produsele STIHL, inclusiv ambalajele, la un punct de colectare adecvat pentru reciclare în conformitate cu reglementările locale.
- ▶ A nu se elimina la deșeuri împreună cu deșeurile casnice.

21 Declarație de conformitate EU

21.1 Pompă de apă STIHL WP 600.0

STIHL Tirol GmbH
Hans Peter Stihl-Straße 5
6336 Langkampfen

Austria

declară pe propria răspundere că produsul

- Tip constructiv: Pompă de apă
- Putere nominală: 4,4 kW
- Marca de fabricație: STIHL
- Tip: WP 600.0
- Număr de identificare serie: VB04

corespunde dispozițiilor relevante ale Directivelor 2000/14/EU, 2006/42/EC, 2011/65/EU și 2014/30/EU și a fost dezvoltat și fabricat în conformitate cu versiunile următoarelor standarde valabile la data producției: EN 809 și EN 55012. Pentru determinarea nivelului de putere acustică măsurat și garantat s-a procedat conform Directivei 2000/14/EC, Anexa V.

- Nivel de putere acustică măsurat: 100,4 dB(A)
- Nivel de putere acustică garantat: 103 dB(A)

Documentația tehnică este păstrată la STIHL Tirol GmbH.

Anul fabricației și numărul de serie sunt indicate pe pompa de apă.

Langkampfen, 08.10.2021

STIHL Tirol GmbH

reprezentat de 

Matthias Fleischer, Director al departamentului
Dezvoltare produse



reprezentat de

Sven Zimmermann, Director al departamentului
principal Calitate

22 Declarația de conformitate UKCA

22.1 Pompă de apă STIHL WP 600.0

STIHL Tirol GmbH
Hans Peter Stihl-Straße 5
6336 Langkampfen

Austria

declară pe propria răspundere că produsul

- Tip constructiv: Pompă de apă
- Putere nominală: 4,4 kW
- Marca de fabricație: STIHL
- Tip: WP 600.0
- Număr de identificare serie: VB04

respectă dispozițiile relevante ale Regulamente-
lor din Regatul Unit Noise Emission in the Envi-
ronment by Equipment for use Outdoors Regula-
tions 2001, Supply of Machinery (Safety) Regula-
tions 2008, Electromagnetic Compatibility Regu-
lations 2016 și The Restriction of the Use of Cer-
tain Hazardous Substances in Electrical and
Electronic Equipment Regulations 2012 și a fost
dezvoltat și fabricat în conformitate cu versiunile
următoarelor standarde valabile la data produc-
ției: EN 809 și EN 55012.

Pentru determinarea nivelului de putere acustică
măsurat și garantat s-a procedat conform Regu-
lamentului din Regatul Unit Noise Emission in
the Environment by Equipment for use Outdoors
Regulations 2001, Schedule 8 .

- Nivel de putere acustică măsurat: 100,4 dB(A)
- Nivel de putere acustică garantat: 103 dB(A)

Documentația tehnică este păstrată la STIHL
Tirol GmbH.

Anul fabricației și numărul de serie sunt indicate
pe pompa de apă.

Langkampfen, 01.07.2022

STIHL Tirol GmbH

reprezentat de



Matthias Fleischer, Director al departamentului
Dezvoltare produse

reprezentat de



Sven Zimmermann, Director al departamentului
principal Calitate

23 Adrese

www.stihl.com

Sadržaj

1	Predgovor.....	350
2	Informacije uz ovo uputstvo za upotrebu	350
3	Pregled.....	350
4	Sigurnosne napomene.....	351
5	Pripremanje pumpe za vodu za upotrebu....	356
6	Priključivanje na napajanje vodom.....	356
7	Punjenje pumpe za vodu i dolivanje motor- nog ulja.....	357
8	Startovanje i gašenje motora.....	358
9	Provera pumpe za vodu.....	358
10	Rad sa pumpom za vodu.....	358
11	Posle rada.....	359
12	Transportovanje.....	359
13	Čuvanje.....	359
14	Čišćenje.....	359
15	Održavanje.....	360
16	Popravljanje.....	360
17	Otklanjanje smetnji.....	360
18	Tehnički podaci.....	361
19	Rezervni delovi i pribor.....	362
20	Zbrinjavanje.....	363
21	EU izjava o usaglašenosti.....	363
22	UKCA Izjava proizvođača o usaglašenosti	363
23	Adrese.....	364

1 Predgovor

Dragi korisniče,

raduje nas što ste se odlučili za STIHL. Naši proizvodi su koncipirani i izrađeni vrhunskim kvalitetom prema potrebama naših korisnika. Tako nastaju proizvodi visoke pouzdanosti takođe i pri ekstremnim opterećenjima.

STIHL garantuje vrhunski kvalitet takođe i prilikom servisiranja. Naša specijalizovana trgovinska mreža nudi stručne savete i uputstva, kao i obimnu tehničku podršku.

STIHL se izričito zalaže za održiv i odgovoran odnos prema prirodi. Ovo uputstvo za upotrebu ima za svrhu da Vam pomogne u korišćenju proizvoda STIHL na siguran i ekološki način u toku dugog radnog veka.

Hvala Vam na poverenju; želimo Vam puno zadovoljstva uz Vaš proizvod STIHL.



Dr. Nikolas Stihl

VAŽNO! PRE UPOTREBE PROČITATI I SAČUVATI ZA KASNIJU UPOTREBU.

2 Informacije uz ovo uputstvo za upotrebu

2.1 Važeći dokumenti

Ovo uputstvo za upotrebu je prevod originalnog uputstva za upotrebu proizvođača u skladu sa EC direktivom 2006/42/EC.

Primenjuju se lokalni bezbednosni propisi.

- ▶ Osim ovog uputstva za upotrebu, pročitajte sa razumevanjem i sačuvajte sledeće dokumente:
 - Uputstvo za upotrebu i pakovanje creva koje se koristi
 - Uputstvo za upotrebu motora STIHL EHC 605.0/705.0

2.2 Oznake upozorenja u tekstu



UPOZORENJE

- Napomena ukazuje na opasnosti koje mogu dovesti do teških povreda ili smrti.
 - ▶ Navedene mere mogu da spreče teške povrede ili smrt.

UPUTSTVO

- Napomena ukazuje na opasnosti koje mogu dovesti do materijalnih šteta.
 - ▶ Navedene mere mogu da spreče materijalne štete.

2.3 Simboli u tekstu



Ovaj simbol upućuje na poglavlje u ovom uputstvu za upotrebu.

3 Pregled

3.1 Pumpa za vodu

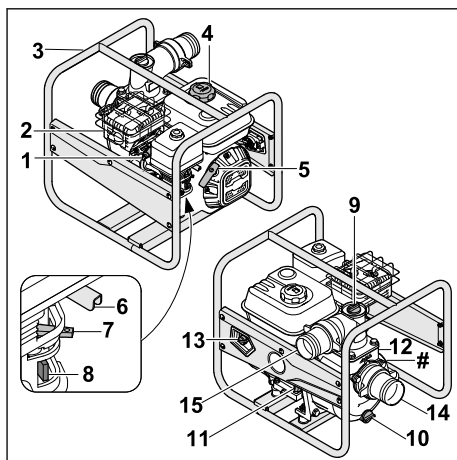

1 Utikač za svećice

Utikač za svećice povezuje kabl za paljenje sa svećicom.

2 Prigušivač zvuka

Prigušivač zvuka smanjuje zvučnu emisiju pumpe za vodu.

3 Okvir

Okvir se koristi za zaštitu i transport pumpe za vodu.

4 Zatvarač rezervoara za gorivo

Zatvarač rezervoara za gorivo zatvara rezervoar.

5 Ručka startera

Ručka startera služi za pokretanje motora.

6 Ručica za gas

Ručica za gas služi za ubrzavanje motora.

7 Poluga za pokretanje

Poluga za pokretanje služi za pokretanje motora.

8 Slavina za gorivo

Slavina za gorivo prekida dovod goriva.

9 Navojni čep

Navojni čep zatvara otvor za punjenje vodom.

10 Navojni čep

Navojni čep zatvara otvor za ispuštanje vode.

11 Zatvarač rezervoara za motorno ulje napred

Zatvarač rezervoara za motorno ulje zatvara otvor za punjenje motornog ulja.

12 Zatvarač rezervoara za motorno ulje pozadi

Zatvarač rezervoara za motorno ulje zatvara otvor za proveru nivoa napunjenosti ulja.

13 Glavni prekidač

Glavni prekidač služi za uključivanje i isključivanje motora.

14 Usisni otvor

Usisni otvor se koristi za povezivanje usisnog creva.

15 Izlazni otvor

Izlazni otvor služi za povezivanje creva za pritisak.

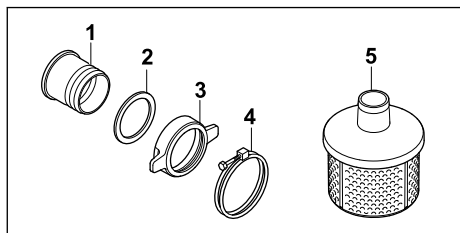
Pločica sa podacima o uređaju i brojem mašine**3.2 Komponente za povezivanje creva****1 Priklučci**

Priklučci služe za povezivanje creva.

2 Zaptivka

Zaptivka zaptiva priklučak.

3 Preklopna navrtka

Preklopna navrtka pričvršćuje priklučak na pumpu za vodu.

4 Zatezna objumica

Zatezna objumica pričvršćuje crevo na priklučak.

5 Usisna korpa

Usisna korpa filtrira usisanu vodu.

3.3 Simboli

Ovi simboli mogu da se nađu na pumpi za vodu ili nastavcima za sipanje ulja i imaju sledeća značenja:



Slavina za gorivo se otvara, odnosno zatvara pomeranjem regulatora.



Pri pokretanju hladnog motora sa unutrašnjim sagorevanjem mora da se aktivira leptir za vazduh.



Obratite pažnju na nivo motornog ulja.



Pročitajte uputstvo za upotrebu sa razumevanjem i sačuvajte ga.



Pre pokretanja, motor se mora napuniti motornim uljem.



Ovaj simbol označava polugu za podešavanje gasa.

4 Sigurnosne napomene**4.1 Znaci upozorenja**

Znaci upozorenja na pumpi za vodu imaju sledeća značenja:



Pridržavajte se bezbednosnih napomena i predloženih mera.



Pročitajte uputstvo za upotrebu sa razumevanjem i sačuvajte ga.



Nosite zaštitu sluha.



Ne udišite izduvne gasove.



Ne dodirujte vruće površine.



Nemojte dolivati gorivo ukoliko motor radi ili je zagrejan.

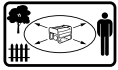

Držite odstojanje od predmeta i udaljite treća lica.

4.2 Namenska upotreba

Pumpa za vodu STIHL WP 600.0 služi za ispumavanje slatke vode do maksimalne visine od 31 m i iz maksimalne dubine od 7 m. Pumpa za vodu sme da se koristi samo kao samostalni uređaj.

Pumpa za vodu STIHL WP 600.0 ne sme da se koristi u sledeće svrhe:

- ispumavanje benzina, ulja, razređivača, rastvarača i sličnih materijala
- ispumavanje kiselina, alkala, baza i sličnih materijala
- ispumavanje tečnih namirnica
- ispumavanje slane vode
- ispumavanje vode temperature iznad 40 °C.

UPUTSTVO

- Povlačenje vode iz površinskih voda regulisano je lokalnim propisima i uputstvima.
 - ▶ Pridržavajte se lokalnih propisa.

▲ UPOZORENJE

- Ukoliko se pumpa za vodu ne koristi namenski, može doći do ozbiljnih povreda, smrtnog ishoda i do materijalne štete.
 - ▶ Pumpu za vodu koristite na način opisan u ovom uputstvu za upotrebu.

4.3 Zahtevi za korisnika

▲ UPOZORENJE

- Neobučeni korisnici ne mogu da prepoznaju ili procene opasnost od pumpe za vodu. Korisnik i druge osobe mogu da budu ozbiljno povređeni ili usmrćeni.



- ▶ Pročitajte uputstvo za upotrebu sa razumevanjem i sačuvajte ga.

- ▶ Ukoliko pumpu za vodu ustupate nekoj drugoj osobi: dajte joj i uputstvo za upotrebu.
- ▶ Proverite da li korisnik ispunjava sledeće uslove:
 - Korisnik je odmoran.
 - Korisnik je fizički, senzorno i mentalno sposoban da rukuje pumpom za vodu i da radi sa njome. Ukoliko je korisnik sa ograničenim fizičkim, senzornim i mentalnim sposobnostima ipak sposoban za rukovanje uređajem, on sme da radi sa

njim, ali isključivo pod nadzorom ili prema uputstvima odgovornog lica.

- Korisnik može da prepozna i proceni opasnost od pumpe za vodu.
- Korisnik je punoletan ili je stručno osposobljen u skladu sa nacionalnim propisima i pod odgovarajućim je nadzorom.
- Korisnik je pre početka rada sa pumpom za vodu dobio odgovarajuće instrukcije od strane ovlašćenog STIHL distributera ili stručne osobe.
- Korisnik nije pod uticajem alkohola, lekova ili droga.
 - ▶ Ako ste u nedoumici: obratite se ovlašćenom STIHL distributeru.
- Sistem za paljenje pumpe za vodu generiše elektromagnetno polje. Elektromagnetno polje može da utiče na pejsmejke. Korisnik može da bude ozbiljno povređen ili usmrćen.
 - ▶ Ako korisnik nosi pejsmejker: Uverite se da nema uticaja na pejsmejker.

4.4 Odeća i oprema

▲ UPOZORENJE

- Tokom rada duga kosa može da bude uvučena u pumpu za vodu. Korisnik može ozbiljno da se povredi.
 - ▶ Vežite dugu kosu i osigurajte je tako da bude iznad ramena.
- Korisnik tokom rada može doći u kontakt sa kontaminiranom vodom, a može da dođe i do prskanja vode iz pumpe za vodu ili creva. Korisnik može da se povredi.
 - ▶ Nosite zaštitne naočare koje dobro prijanjaju. Odgovarajuće zaštitne naočare su sve one koje su testirane u skladu sa standardom EN 166 ili sa nacionalnim propisima i odgovarajuće su označene u prodavnicama.
- Tokom rada nastaje buka. Buka može da ošteti sluh.
 - ▶ Nosite zaštitu sluha.



- Neodgovarajuća odeća može da se zakači za pumpu za vodu. Korisnici bez odgovarajuće odeće mogu ozbiljno da se povrede.
 - ▶ Nosite usku odeću.
 - ▶ Odložite šalove i nakit.
- Ukoliko nosi neprikladnu obuću, korisnik može da se oklizne. Korisnik može da se povredi.
 - ▶ Nosite čvrstu, zatvorenu obuću sa hrapavim đonom.

4.5 Radna oblast i okruženje

▲ UPOZORENJE

- Osobe koje ne učestvuju u radu, deca i životinje ne mogu da prepoznaju i procene opasnost od pumpe za vodu. Osobe koje ne učestvuju u radu, deca i životinje mogu ozbiljno da se povrede, a može doći i do materijalne štete.
 - ▶ Osobe koje ne učestvuju u radu, decu i životinje udaljite iz radne oblasti.
 - ▶ Pumpu za vodu ne ostavljajte bez nadzora.
 - ▶ Uverite se da deca ne mogu da se igraju sa pumpom za vodu.
- Kad motor radi, vreli izduvni gasovi izlaze iz prigušivača zvuka. Vreli izduvni gasovi mogu da zapale lako zapaljive materijale i da izazovu požar.
 - ▶ Mlaz izduvnog gasa držite na udaljenosti od zapaljivih materijala.

4.6 Bezbedno stanje

Pumpa za vodu se nalazi u pogonski bezbednom stanju, ukoliko su ispunjeni sledeći uslovi:

- Na pumpi za vodu nema oštećenja.
- Iz pumpe za vodu ne curi gorivo.
- Zatvarač rezervoara za gorivo je zatvoren.
- Pumpa za vodu je čista.
- Komande funkcionišu i nisu izmenjene.
- Montirana su creva koja su prikladna za upotrebu na pumpama za vodu.
- Creva su pravilno montirana.
- Ugrađen je originalni STIHL dodatni pribor za ovu pumpu za vodu.
- Dodatni pribor je pravilno montiran.

▲ UPOZORENJE

- U nebezbednom stanju komponente više ne mogu ispravno da funkcionišu, bezbednosni uređaji su isključeni i može doći do curenja goriva. Može doći do ozbiljnih povreda ili smrtnog ishoda.
 - ▶ Radite isključivo sa neoštećenom pumpom za vodu.
 - ▶ Ukoliko iz pumpe za vodu curi gorivo: Nemojte koristiti pumpu za vodu i potražite pomoć ovlašćenog STIHL distributera.
 - ▶ Zatvorite zatvarač rezervoara za gorivo.
 - ▶ Ukoliko je pumpa za vodu zaprljana: Očistite pumpu za vodu.
 - ▶ Ne vršite izmene na pumpi za vodu.
 - ▶ Ako komande ne funkcionišu: Nemojte raditi sa pumpom za vodu.
 - ▶ Montirajte samo creva koja su prikladna za upotrebu na pumpama za vodu.

- ▶ Ugradite originalni STIHL dodatni pribor za ovu pumpu za vodu.
- ▶ Creva i dodatni pribor montirajte na način opisan u ovom uputstvu za upotrebu ili u uputstvu za upotrebu dodatnog pribora.
- ▶ Ne ubacujte predmete u otvore pumpe za vodu.
- ▶ Zamenite istrošene ili oštećene natpise.
- ▶ Ako ste u nedoumici: Obratite se ovlašćenom STIHL distributeru.

4.7 Gorivo i točenje goriva

▲ UPOZORENJE

- Gorivo koje se koristi za ovu pumpu za vodu je benzin. Benzin je visoko zapaljiv. Ako benzin dođe u kontakt sa otvorenim plamenom ili vrelim predmetima, benzin može izazvati požar ili eksploziju. Može doći do ozbiljnih povreda ili smrtnog ishoda, a i do nastanka materijalne štete.
 - ▶ Zaštitite benzin od toplote i vatre.
 - ▶ Nemojte prosipati benzin.
 - ▶ Ukoliko je benzin prosut: Obrišite benzin krpom i pokušajte da pokrenete motor tek kada svi delovi pumpe za vodu i prostor oko pumpe za vodu budu suvi.
 - ▶ Nemojte pušiti.
 - ▶ Ne sipajte gorivo u blizini vatre.
 - ▶ Pre dolivanja benzina isključite motor i sačekajte da se ohladi.
 - ▶ Ako je potrebno pražnjenje rezervoara: Izvršite to na otvorenom.
 - ▶ Motor pokrenite na udaljenosti od najmanje 3 m od mesta dolivanja benzina.
 - ▶ Nikada ne skladištite pumpu za vodu sa benzinom u rezervoaru unutar zatvorenih prostora.
- Udisanje isparenja benzina može dovesti do trovanja ljudi.
 - ▶ Nemojte udisati isparenja benzina.
 - ▶ Točite benzin samo na dobro provetrenom mestu.
- Pumpa za vodu se zagreva tokom rada. Benzin se širi i u rezervoaru za gorivo može nastati natpitisak. Ukoliko se otvori zatvarač rezervoara za gorivo, benzin može početi da prska. Benzin koji prska može da se zapali. Korisnik može ozbiljno da se povredi.
 - ▶ Najpre ostavite pumpu za vodu da se ohladi pa zatim otvorite zatvarač rezervoara za gorivo.
- Odeća, koja dolazi u kontakt sa benzinom, može lakše da se zapali. Može doći do ozbiljnih povreda ili smrtnog ishoda, a i do nastanka materijalne štete.

- ▶ Ako odeća dođe u kontakt sa benzinom: Zamenite odeću.
- Benzin može da ugrozi životnu sredinu.
 - ▶ Nemojte prosipati gorivo.
 - ▶ Odložite benzin u skladu sa propisima i na ekološki prihvatljiv način.
- Ako benzin dođe u dodir sa kožom ili očima, može da iritira kožu ili oči.
 - ▶ Sprečite dodir sa benzinom.
 - ▶ Ako je došlo do kontakta sa kožom: Isperite pogodna mesta na koži sa dosta vode i sapuna.
 - ▶ Ako je došlo do kontakta sa očima: Ispirajte oči najmanje 15 minuta sa dosta vode i potražite lekara.
- Sistem za paljenje pumpe za vodu proizvodi varnice. Varnice mogu da izlete i da izazovu požar i eksploziju u lako zapaljivom ili eksplozivnom okruženju. Može doći do ozbiljnih povreda ili smrtnog ishoda, a i do nastanka materijalne štete.
 - ▶ Koristite svećice opisane u ovom uputstvu za upotrebu.
 - ▶ Zavrnite svećice i dobro ih pritegnite.
 - ▶ Čvrsto pritisnite utikač za svećice.
- Ako se u pumpu za vodu sipa benzin koji nije pogodan za motor, pumpa za vodu može da se ošteti.
 - ▶ Uvek koristite svež, bezolovni benzin poznate marke.
 - ▶ Obratite pažnju na napomene u uputstvu za upotrebu motora.
- ▶ Pumpu za vodu koristite samo na dobro provetrenom mestu.
- ▶ Nemojte raditi sa pumpom za vodu u bunaru.
- ▶ Ukoliko osetite mučninu, glavobolju, smetnje u vidu, smetnje u sluhu ili vrtoglavicu: Prekinite sa radom i zatražite lekarsku pomoć.
- Ako korisnik nosi zaštitu sluha dok motor radi, on samo u ograničenoj meri može da čuje i proceni zvuke.
 - ▶ Radite staloženo i promišljeno.
- Ukoliko se pumpa za vodu izmeni tokom rada ili se neuobičajeno ponaša, možda nije bezbedna za rad. Može doći do ozbiljnih povreda i materijalne štete.
 - ▶ Prekinite sa radom i potražite pomoć ovlašćenog STIHL distributera.
- Na temperaturama ispod 0 °C voda na podu i u komponentama pumpe za vodu može da se zamrzne. Korisnik može da se oklizne, padne i ozbiljno povredi. Može doći do oštećenja stvari.
 - ▶ Ne koristite pumpu za vodu na temperaturama ispod 0 °C.
- Ako se povuče crevo za usisavanje ili crevo za pritisak, pumpa za vodu može da se pomeri i padne. Može doći do oštećenja stvari.
 - ▶ Ne povlačite usisno crevo ili crevo za pritisak.
- Ako se pumpa za vodu nalazi na kosini, neujednačenoj ili nestabilnoj podlozi, može da se pomeri i padne. Može doći do oštećenja stvari.
 - ▶ Postavite pumpu za vodu na horizontalnu, ravnu i stabilnu površinu.
 - ▶ Osigurajte pumpu za vodu tako da ne može da se pomera.
- Usisavanje lako zapaljivih i eksplozivnih tečnosti može izazvati požar i eksploziju. Može doći do ozbiljnih povreda ili smrtnog ishoda, a i do nastanka materijalne štete.
 - ▶ Nemojte usisavati ili ispuštati visoko zapaljive ili eksplozivne tečnosti.
- Usisavanje iritirajućih, nagrizajućih i toksičnih tečnosti može ugroziti zdravlje i oštetiti komponente pumpe za vodu. Može doći do ozbiljnih povreda ili smrtnog ishoda, a i do nastanka materijalne štete.
 - ▶ Nemojte usisavati ili ispuštati iritirajuće, nagrizajuće ili otrovne tečnosti.
- Pumpa za vodu nije sterilna i nije bezbedna za hranu. Ukoliko se usisa tečna hrana, ona će biti kontaminirana.
 - ▶ Nemojte usisavati ili ispuštati tečnu hranu.

4.8 Rad

▲ UPOZORENJE

- Ukoliko ne pokrene motor na odgovarajući način, korisnik može da izgubi kontrolu nad pumpom za vodu. Korisnik može ozbiljno da se povredi.
 - ▶ Pokrenite motor na način opisan u ovom uputstvu za upotrebu.
- Ukoliko se pumpa za vodu pokrene bez priključenih creva, korisnikove ruke mogu da budu uvučene u usisni i izlazni otvor. Korisnik može ozbiljno da se povredi.
 - ▶ Pumpu za vodu pokrećite samo ako su priključena creva.
 - ▶ Ne dodirujte rukama usisni ili izlazni otvor.
- Motor tokom rada ispušta izduvne gasove. Udisanje izduvnih gasova može dovesti do trovanja.
 - ▶ Ne udišite izduvne gasove.



- Ukoliko pumpa za vodu nije napunjena vodom pre pokretanja motora, može doći do oštećenja pumpe za vodu.
 - ▶ Napunite pumpu za vodu vodom pre nego što pokrenete motor.
- Ukoliko usisna korpa nije montirana, u pumpu za vodu mogu biti usisani predmeti. Pumpa za vodu može da se zakuži ili ošteti.
 - ▶ Montirajte usisnu korpu.
- Motor pumpe za vodu nije vodootporan. Ako se pumpa za vodu stavi u vodu, motor može biti oštećen.
 - ▶ Radite pumpom za vodu na suvoj podlozi.
- Pogrešno postavljena creva mogu da se oštete i dovedu do spoticanja. Može doći do povreda, a i do oštećenja creva.
 - ▶ Creva postavite i označite tako da ne može doći do spoticanja.
 - ▶ Postavite creva tako da ne budu zategnuta ili zamržena.
 - ▶ Postavite creva tako da ne mogu da se oštete, prelome, prignječe ili istroše.
 - ▶ Zaštitite creva od toplote, ulja i hemikalija.
- Osobe koje sede ili stoje na pumpi za vodu, mogu doći u kontakt sa vrelim delovima opreme i biti ozbiljno povređene. Predmeti stavljeni na pumpu za vodu mogu pasti i prozrokovati ozbiljne povrede.
 - ▶ Nemojte sedeti ili stajati na pumpi za vodu.
 - ▶ Ne stavlajte i ne odlažite predmete na pumpu za vodu.

4.9 Transport

▲ UPOZORENJE

- U toku transporta pumpa za vodu može da se prevrne ili da se pokrene. Može doći do povreda i materijalne štete.
 - ▶ Isključite motor.
 - ▶ Osigurajte pumpu za vodu zateznim trakama, kaiševima ili mrežom tako da ne može da se prevrne i pomera.
- Prigušivač zvuka i motor mogu da budu vreli na dodir nakon prestanka rada motora. Korisnik može da se opeče.
 - ▶ Pumpu za vodu nosite držeći je za okvir i to tako da prigušivač zvuka bude okrenut od tela.
- Na temperaturama ispod 0 °C voda u komponentama pumpe za vodu može da se smrzne. Pumpa za vodu može da se ošteti.
 - ▶ Ispraznite pumpu za vodu.

4.10 Čuvanje

▲ UPOZORENJE

- Deca ne mogu da prepoznaju i procene opasnost koja prethodi od pumpe za vodu. Zato mogu da se ozbiljno povrede.
 - ▶ Isključite motor.
 - ▶ Čuvajte pumpu za vodu van domašaja dece.
- Električni kontakti na pumpi za vodu i metalne komponente mogu da korodiraju usled vlage. Pumpa za vodu može da se ošteti.
 - ▶ Pumpu za vodu čuvajte na čistom i suvom mestu.
- Na temperaturama ispod 0 °C voda u komponentama pumpe za vodu može da se smrzne. Pumpa za vodu može da se ošteti.
 - ▶ Ispraznite pumpu za vodu.

4.11 Čišćenje, održavanje i popravka

▲ UPOZORENJE

- Ukoliko motor radi tokom čišćenja, održavanja ili popravke, pumpa za vodu može slučajno da se pokrene. Može doći do ozbiljnih povreda i materijalne štete.
 - ▶ Isključite motor.
- Prigušivač zvuka i motor mogu da budu vreli na dodir nakon prestanka rada motora. Postoji opasnost od opekotina.
 - ▶ Sačekajte da se prigušivač zvuka i motor ohlade.
- Jaka sredstva za čišćenje, pranje vodenim mlazom pod pritiskom ili čišćenje oštirim predmetima mogu da oštete pumpu za vodu ili creva. Ukoliko se pumpa za vodu ili creva ne očiste pravilno, komponente ne mogu da funkcionišu ispravno, a sigurnosni uređaji mogu da prestanu sa radom. Može doći do ozbiljnih povreda.
 - ▶ Očistite pumpu za vodu na način opisan u ovom uputstvu za upotrebu.
 - ▶ Očistite creva na način opisan u ovom uputstvu za upotrebu.
- Ukoliko se pumpa za vodu ili creva ne održavaju ili ne popravljaju onako kako je opisano u ovom uputstvu za upotrebu, komponente ne mogu da funkcionišu ispravno, a sigurnosni uređaji mogu da prestanu sa radom. Može doći do ozbiljnih povreda ili smrtnog ishoda.
 - ▶ Održavajte ili popravljajte pumpu za vodu na način opisan u ovom uputstvu za upotrebu.

- ▶ Održavajte creva onako kako je opisano u uputstvu za upotrebu creva koja koristite.

5 Pripremanje pumpe za vodu za upotrebu

5.1 Pripremanje pumpe za vodu za upotrebu

Svaki put pre početka rada morate da izvršite sledeće korake:

- ▶ Uklonite ambalažu i elemente za osiguranje prilikom transporta.
- ▶ Proverite da li je pumpa za vodu u bezbednom stanju, 4.6.
- ▶ Očistite pumpu za vodu, 14.1.
- ▶ Priključite pumpu za vodu na izvor vode, 6.1.
- ▶ Kućište pumpe za vodu napunite vodom, 6.2.
- ▶ Sipajte gorivo u pumpu za vodu, 7.1.
- ▶ Dolijte motorno ulje, 7.2
- ▶ Proverite komande, 9.1.
- ▶ Ukoliko ne možete da izvršite navedene korake: Nemojte koristiti pumpu za vodu, nego potražite pomoć ovlašćenog STIHL distributera.

6 Priklučivanje na napajanje vodom

6.1 Priklučivanje pumpe za vodu na izvor vode

Pumpa za vodu može da usisa vodu iz kišnih buradi, cisterni i iz tekućih ili stajaćih voda.

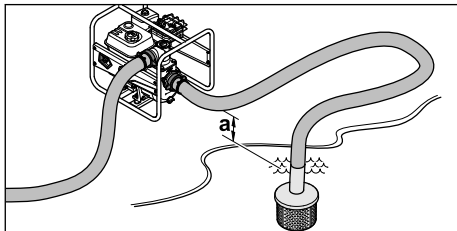

Da bi voda bila usisana, razlika u visini između pumpe za vodu i izvora vode ne sme da premaši maksimalnu visinu usisavanja (a), 18.

Usisno crevo mora biti samo po sebi stabilno da bi se sprečio kolaps pod negativnim pritiskom.

Mora se koristiti usisna korpa.

Montaža priključaka creva

- ▶ Isključite motor.

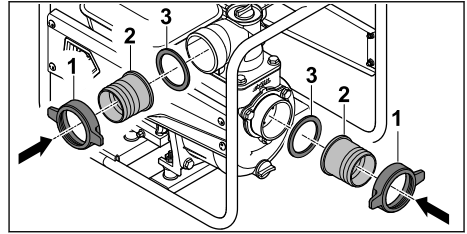

- ▶ Preklopne navrtke (1) zavijte zajedno sa priključcima (2) i zaptivkom (3).

Montaža creva

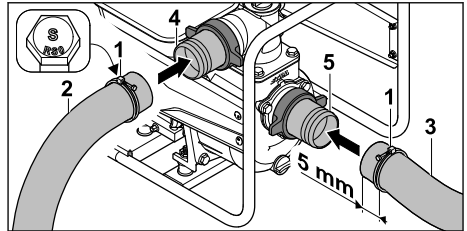

- ▶ Stezne objumice (1) navucite na crevo za pritisak (2) i usisno crevo (3).
- ▶ Navucite crevo za pritisak (2) preko priključka (4).
- ▶ Navucite usisno crevo (3) preko priključka (5).

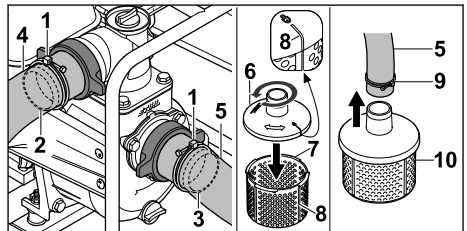

- ▶ Poravnajte stezne objumice (1) centralno preko rebara otpora priključaka (2 i 3).
- ▶ Čvrsto pritegnite zavrtneje steznih objumica (1). Crevo za pritisak (4) i usisno crevo (5) čvrsto su povezani sa pumpom za vodu.
- ▶ Gornji deo usisne korpe (6) postavite na donji deo usisne korpe (7) i čvrsto zavrnite okrećući ga suprotno od smeru kretanja kazaljke na satu sve dok se oznaka (8) na gornjem delu (6) ne poklopi sa oznakom na donjem delu (7). Gornji deo (6) i donji deo (7) usisne korpe sada su čvrsto međusobno povezani.
- ▶ Steznu objumicu (9) gurnite na drugi kraj usisnog creva (5)
- ▶ Prevucite drugi kraj usisnog creva (5) preko priključka usisne korpe (10).
- ▶ Poravnajte steznu objumicu (9) centralno na priključku usisne korpe (10).

- ▶ Čvrsto pritegnite zavrtanj stezne objumice (10).
Usisna korpa (10) je čvrsto povezana sa usisnom crevom (5).
- ▶ Okačite usisnu korpu (10) u izvoru vode tako da usisna korpa (10) ne dodiruje tlo.

**UPOZORENJE**

- Ne odvajajte pumpu za vodu od izvora vode tokom rada i ne dozvolite da radi na prazno. Rad bez potpuno napunjenog kućišta može ozbiljno da ošteti pumpu za vodu.

6.2 Punjenje kućišta pumpe za vodu vodom

UPUTSTVO

- Prilikom isporuke kućište pumpe za vodu nije napunjeno vodom. Da bi voda bila usisana i ispumpana kroz creva, pumpa za vodu mora biti napunjena vodom. Pokretanje motora bez ili sa nedovoljno vode u kućištu pumpe za vodu može da dovede do oštećenja pumpe za vodu.
 - ▶ Pre početka rada sipajte vodu u kućište pumpe za vodu.

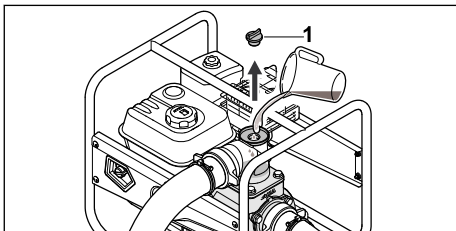

- ▶ Okrećite navojni čep (1) suprotno od smera kretanja kazaljke na satu sve dok ne budete mogli da uklonite navojni čep (1).
- ▶ Napunite kućište pumpe za vodu sa najmanje 2,5 l vode.
- ▶ Pričvrstite navojni čep (1).
- ▶ Okrećite navojni čep (1) u smeru kretanja kazaljke na satu i čvrsto ga pritegnite rukom.

7 Punjenje pumpe za vodu i dolivanje motornog ulja

7.1 Sipanje goriva u pumpu za vodu

UPUTSTVO

- Ako se u pumpu za vodu ne sipa odgovarajuće gorivo, pumpa za vodu može da se ošteti.
 - ▶ Konsultujte uputstvo za upotrebu motora.
- ▶ Isključite motor.
- ▶ Postavite pumpu za vodu na ravnu površinu tako da zatvarač rezervoara za gorivo pokazuje naviše.
- ▶ Očistite vlažnom krpom područje oko zatvarača rezervoara za gorivo.

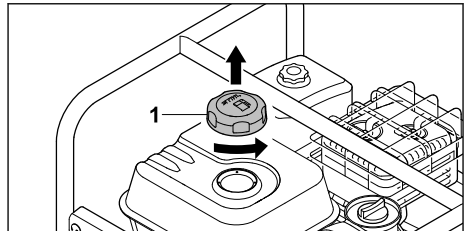

- ▶ Okrećite zatvarač rezervoara za gorivo (1) u smeru suprotnom od kretanja kazaljke na satu sve dok ne budete mogli da ga skinete.
- ▶ Skinite zatvarač rezervoara za gorivo (1).
- ▶ Gorivo dolijte tako da se ne prospe nijedna kap i da ostane 15 mm praznog prostora do ivice rezervoara za gorivo.

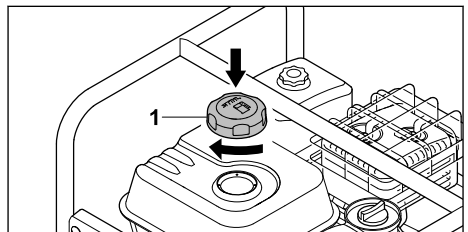

- ▶ Vratite zatvarač rezervoara za gorivo (1) na rezervoar za gorivo.
- ▶ Okrećite zatvarač rezervoara za gorivo (1) u smeru kretanja kazaljke na satu i zategnite ga rukom.
Rezervoar za gorivo je zatvoren.

7.2 Dolivanje motornog ulja

Motorno ulje podmazuje i hladi motor.

Specifikacije motornog ulja i količine punjenja su navedene u uputstvu za upotrebu motora.

UPUTSTVO

- Motorno ulje nije doliveno prilikom isporuke. Pokretanje motora bez ili sa nedovoljno motor-nog ulja može da ošteti pumpu za vodu.
 - ▶ Pre startovanja proverite nivo napunjenosti motornog ulja i po potrebi dolijte motorno ulje.
- ▶ Sipajte motorno ulje na način opisan u ovom uputstvu za upotrebu.

8 Startovanje i gašenje motora

8.1 Pokretanje motora

- ▶ Postavite pumpu za vodu na ravnu podlogu.

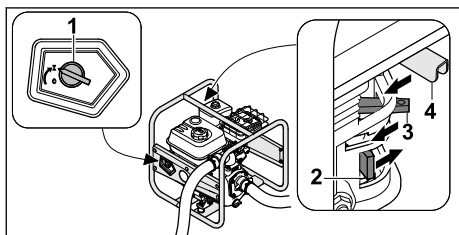

- ▶ Glavni prekidač (1) okrenite na I.
- ▶ Slavinu za gorivo (2) gurnite u smeru strelice.
- ▶ Polugu za pokretanje (3) gurnite u smeru strelice.
- ▶ Ručicu za gas (4) gurnite u smeru strelice.

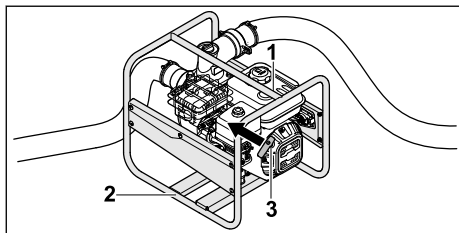

- ▶ Pritisnite pumpu za vodu na tlo tako što ćete je levom rukom držati za gornji okvir (1), a desnim stopalom pritiskati donji okvir (2).
- ▶ Desnom rukom polako povlačite ručku startera (3) sve dok ne osetite otpor.
- ▶ Brzo izvlačite i vraćajte ručku startera (3) sve dok se motor ne pokrene.
- ▶ Polugu za pokretanje gurnite unazad da motor ne bi presisao.

8.2 Isključivanje motora

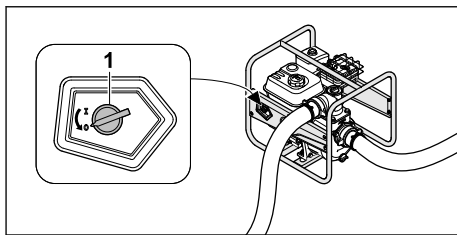

- ▶ Glavni prekidač (1) okrenite na 0. Motor će se isključiti.

9 Provera pumpe za vodu

9.1 Provera komandi

- ▶ Pokrenite motor.
- ▶ Glavni prekidač okrenite na 0. Motor će se isključiti.
- ▶ Ukoliko se motor ne isključi:
 - ▶ Zatvorite slavinu za gorivo, ne koristite pumpu za vodu i obratite se STIHL distributeru.
 - ▶ Glavni prekidač je neispravan.

10 Rad sa pumpom za vodu

10.1 Osiguranje pumpe za vodu

- ▶ Osigurajte pumpu za vodu tako da ne može da se pomera.

10.2 Postavljanje usisnog creva

Da bi se izbeglo preveliko opterećenje navojnog priključka usisnog otvora kao i prignječenje ili pomeranje zaptivke, postavite prikladan predmet ispod usisnog creva.

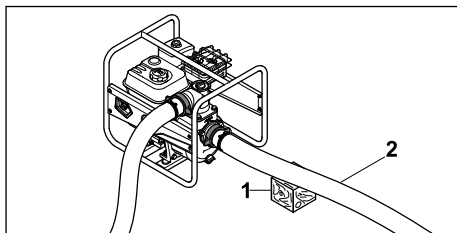

- ▶ Postavite odgovarajući predmet (1) ispod usisnog creva (2) tako da crevo stoji što je moguće ravnije i da nema pregiba.

10.3 Pumpanje

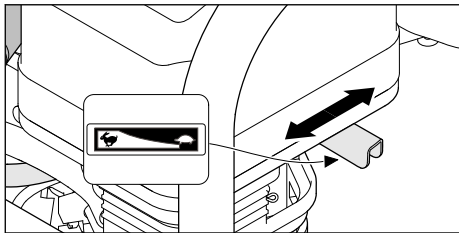

Snaga pumpanja se može podesiti podešava-
njem ručice za gas.

- ▶ Ručicu za gas postavite u položaj : Kapacitet pumpanja se smanjuje.
- ▶ Ručicu za gas postavite u položaj : Kapacitet pumpanja se povećava.

11 Posle rada

11.1 Posle rada

- ▶ Povežite pumpu za vodu sa izvorom vode na takav način da ne može da usisa ni pesak ni prljavštinu.
- ▶ Pokrenite motor.
Pesak i prljavština se ispiraju iz pumpe za vodu i creva.
- ▶ Isključite motor.
- ▶ Pustite pumpu za vodu da se ohladi.

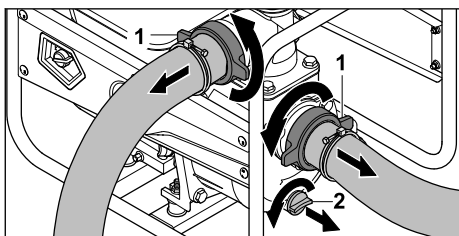

- ▶ Odvijte preklopnu navrtku (1).
Creva su demontirana.
- ▶ Okrećite navojni čep (2) suprotno od smera kretanja kazaljke na satu sve dok ne budete mogli da uklonite navojni čep (2).
Voda teče iz pumpe za vodu.
- ▶ Nagnite pumpu za vodu napred da biste je potpuno ispraznili.
- ▶ Postavite navojni čep (2).
- ▶ Okrećite navojni čep (2) u smeru kretanja kazaljke na satu i čvrsto ga pritegnite rukom.
- ▶ Ukoliko je pumpa za vodu vlažna: Ostavite pumpu za vodu da se osuši.
- ▶ Očistite pumpu za vodu.

12 Transportovanje

12.1 Transport pumpe za vodu

- ▶ Isključite motor.

Nošenje pumpe za vodu

- ▶ Pumpu za vodu nosite držeći je za okvir i to tako da prigušivač zvuka bude okrenut od tela.

Transport pumpe za vodu vozilom

- ▶ Osigurajte pumpu za vodu u uspravnom položaju tako da ne može da se prevrne i pomera.

13 Čuvanje

13.1 Čuvanje pumpe za vodu

- ▶ Ugasite motor.
- ▶ Pumpu za vodu čuvajte tako da budu ispunjeni sledeći uslovi:
 - Pumpa za vodu ne može da se prevrne i da se pomera.
 - Pumpa za vodu je van domašaja dece.
 - Pumpa za vodu je čista i suva.
 - Temperatura u skladištu je u rasponu od -20 °C do +60 °C.
- ▶ Ako se pumpa za vodu čuva duže od 30 dana:
 - ▶ Otvorite zatvarač rezervoara za gorivo.
 - ▶ Ispraznite rezervoar za gorivo.
 - ▶ Zatvorite rezervoar za gorivo.

14 Čišćenje

14.1 Čišćenje pumpe za vodu

- ▶ Isključite motor.
- ▶ Pustite pumpu za vodu da se ohladi.
- ▶ Pumpu za vodu čistite samo vlažnom krpom ili STIHL rastvaračem za smolu.
- ▶ Otvore za ventilaciju očistite četkicom.

14.2 Čišćenje usisne korpe

- ▶ Isključite motor.
- ▶ Usisnu korpu isperite pod tekućom vodom.

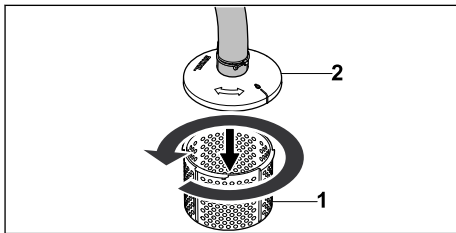

- ▶ U slučaju veće količine prljavštine, odvojite donji deo usisne korpe (1) od gornjeg dela usisne korpe (2) okretanjem suprotno od smera kazaljke na satu, uklonite ga i isperite iznutra tekućom vodom.

14.3 Čišćenje creva

- ▶ Isključite motor.
- ▶ Creva očistite vlažnom krpom.
- ▶ Isperite creva vodom.

15 Održavanje

15.1 Intervali održavanja

Intervali održavanja zavise od uslova u okruženju i uslova rada. STIHL preporučuje sledeće intervale održavanja:

Motor

- ▶ Održavajte motor na način naveden u ovom uputstvu za upotrebu.

17 Otklanjanje smetnji

17.1 Otklanjanje smetnji na pumpi za vodu

Pumpa za vodu

- ▶ Neka ovlašćeni STIHL distributer proveri pumpu za vodu jednom godišnje.

16 Popravljanje

16.1 Popravka pumpe za vodu

Korisnik ne može sam da popravi pumpu za vodu.

- ▶ Ukoliko je pumpa za vodu oštećena: Nemojte koristiti pumpu za vodu, nego potražite pomoć ovlašćenog STIHL distributera.

Smetnja	Uzrok	Rešenje
Motor ne može da se pokrene.	Nema dovoljno goriva u rezervoaru.	▶ Sipajte gorivo u pumpu za vodu.
	Karburator je previše vruć.	▶ Pustite pumpu za vodu da se ohladi.
	Karburator se zaledio.	▶ Neka se pumpa za vodu zagreje.
	Glavni prekidač je u položaju 0.	▶ Pritisnite glavni prekidač.
	Loše, kontaminirano ili staro gorivo u rezervoaru.	▶ Koristite sveže gorivo poznate marke (bezolovni benzin). ▶ Očistite karburator. ▶ Očistite vodove za gorivo.
	Utikač za svećice je otkaćen od svećice ili je kabl za paljenje loše pričvršćen za utikač.	▶ Očistite ili zamenite svećicu. ▶ Proverite spoj između kabla za paljenje i utikača.
	Svećica je čađava, oštećena ili je razmak između elektroda pogrešan.	▶ Očistite ili zamenite svećicu. ▶ Podesite razmak između elektroda.
	Motor je „presisao“.	▶ Izvadite i osušite svećicu, glavni prekidač postavite na 0 i nekoliko puta potegnite užu startera pri čemu svećica mora da bude odvrnuta.
	Filter za vazduh je zaprljan.	▶ Očistite ili zamenite filter za vazduh.
	Nivo ulja u motoru je prenizak.	▶ Sipajte motorno ulje.
Motor se teško pokreće ili se snaga motora smanjuje.	Ima vode u rezervoaru za gorivo i u karburatoru ili je karburator zapušten.	▶ Ispraznite rezervoar za gorivo, očistite vod za gorivo i karburator.
	Rezervoar za gorivo je zaprljan.	▶ Očistite rezervoar za gorivo.
	Svećica je čađava.	▶ Očistite ili zamenite svećicu.

Smetnja	Uzrok	Rešenje
	Koristi se pogrešno gorivo.	► Prekontrolišite gorivo.
	Filter za vazduh je zaprljan.	► Očistite ili zamenite filter za vazduh.
Motor se pregreva.	Rashladna rebra su zaprljana.	► Očistite rashladna rebra.
Motor nemirno radi.	Korišćeno je pogrešno gorivo.	► Prekontrolišite gorivo.
	Nema dovoljno goriva u rezervoaru.	► Sipajte gorivo u pumpu za vodu.
	Filter za vazduh je zaprljan.	► Očistite ili zamenite filter za vazduh.
Motor se isključuje tokom rada.	Nivo ulja u motoru je prenizak i senzor pritiska ulja isključuje motor.	► Dolijte motorno ulje.
	Nema dovoljno goriva u rezervoaru.	► Sipajte gorivo u pumpu za vodu.
Pojavljuje se gust dim.	Nivo ulja u motoru je previsok.	► Ispustite motorno ulje.
	Filter za vazduh je zaprljan.	► Očistite ili zamenite filter za vazduh.
Vibracije su prejake tokom rada.	Vibracioni amortizeri su istrošeni.	► Zamenite vibracione amortizere.
Pumpa za vodu ne ispušćava vodu.	Usisna korpa ili creva su zapušena.	► Očistite usisnu korpu i creva.
	Postoji nedostatak vode.	► Uverite se da li je dostupna dovoljna količina vode.
	Nema vode u pumpi za vodu.	► Priključite pumpu za vodu na izvor vode. ► Napunite pumpu za vodu vodom.
	Prekoračena je maksimalna visina isporuke ili maksimalna visina usisavanja.	► Pridržavajte se maksimalne visine isporuke ili maksimalne visine usisavanja.  18
	Usisno crevo se srušilo.	► Koristite samostojeće usisno crevo.
	Crevo za usisavanje curi ili nije pravilno priključeno.	► Proverite usisno crevo i priključak.

18 Tehnički podaci

- Maksimalna visina isporuke: 31 m
- Maksimalna visina usisavanja: 7 m

18.1 Pumpa za vodu STIHL WP 600.0

- Zapremina: 212 cm³
- Snaga (P) prema ISO 8893: 4,4 kW
- Broj obrtaja pod opterećenjem (n): 3600 o/min
- Maksimalni broj obrtaja u praznom hodu (n₀): 3850 o/min
- Težina (m) sa praznim rezervoarom za gorivo: 29 kg
- Maksimalna zapremina rezervoara za gorivo: 3,6 dm³ (3,6 l)
- Prečnik priključaka: 76 mm (3")

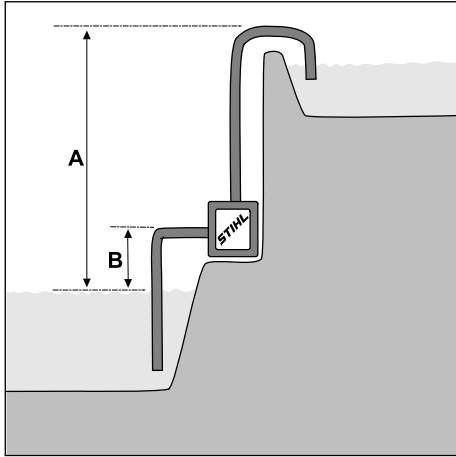

A = visina isporuke, B = visina usisavanja
 – Maksimalna brzina isporuke ($V_{maks.}$): $63 \text{ m}^3/\text{h}$

Brzina isporuke zavisi od visine isporuke.

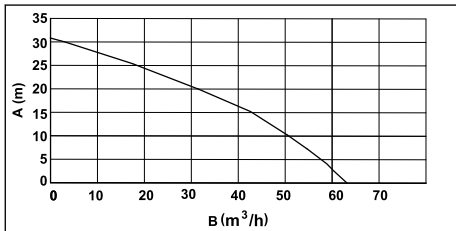

A = visina isporuke, B = brzina isporuke

Dimenzije uređaja

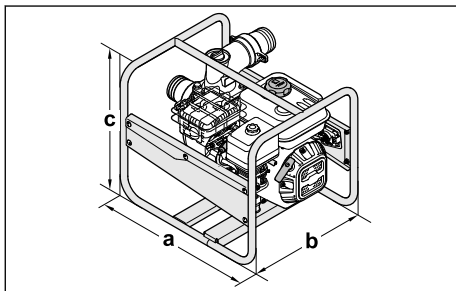

a = 54 cm, b = 44 cm, c = 45 cm

18.2 Zvučne vrednosti

Vrednost nivoa zvučnog pritiska iznosi 3 dB(A).

Vrednost nivoa zvučne snage iznosi 3 dB(A).

– Nivo zvučnog pritiska L_{pA} izmeren prema ISO 20361: 87 dB(A)

- Nivo zvučne snage L_{WA} izmeren prema 2000/14/EC: 100,4 dB(A)
- Nivo zvučne snage L_{WA} garantovan prema 2000/14/EC: 103 dB(A)

18.3 Vrednost emisije izduvnih gasova

Vrednost emisije CO_2 koja je izmerena u okviru postupka izdavanja tipskih odobrenja EU dostupna je na lokaciji www.stihl.com/co2 u tehničkim podacima za specifične proizvode.

Navedena vrednost CO_2 je izmerena na reprezentativnom motoru primenom standardizovanog načina testiranja u laboratorijskim uslovima i ne predstavlja ni izričitu niti impliciranu garanciju snage određenog motora.

Ukoliko se pridržavate postupaka pravilne primene i održavanja navedenih u ovom uputstvu za upotrebu, važeći zahtevi u pogledu emisije izduvnih gasova biće zadovoljeni. Svaka izmena motora poništava upotrebnu dozvolu.

18.4 REACH

REACH je oznaka za propis EU u vezi sa registracijom, procenom i dozvolom za upotrebu hemikalija.

Više informacija u vezi sa ispunjavanjem propisa REACH na www.stihl.com/reach.

19 Rezervni delovi i pribor

19.1 Rezervni delovi i pribor

STIHL Ovi simboli označavaju originalne rezervne delove STIHL i originalni pribor STIHL.

STIHL preporučuje upotrebu originalnih rezervnih delova STIHL i originalnog pribora STIHL.

I pored stalnog nadzora tržišta, STIHL ne može da proceni rezervne delove i pribor drugih proizvođača u smislu pouzdanosti, sigurnosti i pogodnosti, tako da STIHL ne može jamčiti ni za njihovo korišćenje.

Originalni rezervni delovi STIHL i originalni pribor STIHL dostupni su kod specijalizovanog prodavca STIHL.

20 Zbrinjavanje

20.1 Odlaganje pumpe za vodu na otpad

Informacije o odlaganju na otpad dostupne su kod lokalne administracije ili kod ovlašćenog distributera kompanije STIHL.

Nepravilno odlaganje može ugroziti zdravlje i zagađati životnu sredinu.

- ▶ Onesite STIHL proizvode, uključujući ambalažu, na odgovarajuće sabirno mesto za reciklažu u skladu sa lokalnim propisima.
- ▶ Ne odlažite proizvod sa kućnim otpadom.

21 EU izjava o usaglašenosti

21.1 Pumpa za vodu STIHL WP 600.0

STIHL Tirol GmbH
Hans Peter Stihl-Straße 5
6336 Langkampfen

Austrija

izjavljuje pod isključivom odgovornošću da je proizvod

- model: pumpa za vodu
- nominalna snaga: 4,4 kW
- fabrička marka: STIHL
- tip: WP 600.0
- serijski broj: VB04

u skladu sa relevantnim odredbama smernica 2000/14/EU, 2006/42/EC, 2011/65/EU i 2014/30/EU, kao i da je proizvod dizajniran i proizveden u skladu sa verzijama sledećih standarda, važećih za datum proizvodnje: EN 809 i EN 55012.

Utvrđivanje izmerenog i garantovanog nivoa zvučne snage izvršeno je prema direktivi 2000/14/EC, aneks V.

- Izmereni nivo zvučne snage: 100,4 dB(A)
- Garantovani nivo zvučne snage: 103 dB(A)

Tehnička dokumentacija se čuva u kompaniji STIHL Tirol GmbH.

Godina proizvodnje i broj mašine navedeni su na pumpi za vodu.

Langkampfen, 08.10.2021

STIHL Tirol GmbH

Ovlašćeni predstavnik



Matthias Fleischer, Šef razvoja proizvoda

Ovlašćeni predstavnik



Sven Zimmermann, Šef sektora za kvalitet

22 UKCA Izjava proizvođača o usaglašenosti

22.1 Pumpa za vodu STIHL WP 600.0

STIHL Tirol GmbH
Hans Peter Stihl-Straße 5
6336 Langkampfen

Austrija

izjavljuje pod isključivom odgovornošću da je proizvod

- model: pumpa za vodu
- nominalna snaga: 4,4 kW
- fabrička marka: STIHL
- tip: WP 600.0
- serijski broj: VB04

u skladu sa relevantnim odredbama UK uredbi Noise Emission in the Environment by Equipment for use Outdoors Regulations 2001, Supply of Machinery (Safety) Regulations 2008, Electromagnetic Compatibility Regulations 2016 i The Restriction of the Use of Certain Hazardous Substances in Electrical and Electronic Equipment Regulations 2012, kao i da je proizvod dizajniran i proizveden u skladu sa verzijama sledećih standarda, važećih za datum proizvodnje: EN 809 i EN 55012.

Utvrđivanje izmerenog i garantovanog nivoa zvučne snage izvršeno je prema UK uredbi Noise Emission in the Environment by Equipment for use Outdoors Regulations 2001, Schedule 8 .

- Izmereni nivo zvučne snage: 100,4 dB(A)
- Garantovani nivo zvučne snage: 103 dB(A)

Tehnička dokumentacija se čuva u kompaniji STIHL Tirol GmbH.

Godina proizvodnje i broj mašine navedeni su na pumpi za vodu.

Langkampfen, 01.07.2022

STIHL Tirol GmbH

Ovlašćeni predstavnik



Matthias Fleischer, Šef razvoja proizvoda

Ovlašćeni predstavnik



Sven Zimmermann, Šef sektora za kvalitet

23 Адресе

www.stihl.com

www.stihl.com



0478-701-9906-E



0478-701-9906-E