

STIHL KM 94 R

STIHL



2 - 20

Návod k použití



Obsah

1	KombiSystém.....	2
2	Vysvětlivky k tomuto návodu k použití.....	2
3	Bezpečnostní pokyny a pracovní technika..	3
4	Připustné kombinastroje.....	6
5	Montáž kruhové trubkové rukojeti.....	7
6	Palivo.....	8
7	Tankování pohonných hmot.....	9
8	Startování / vypínání stroje.....	10
9	Provozní pokyny.....	12
10	Výměna vzduchového filtru.....	12
11	Seřizování karburátoru.....	13
12	Zapalovací svíčka.....	13
13	Skladování stroje.....	14
14	Kontrola a údržba prováděná uživatelem..	14
15	Kontrola a údržba u odborného prodejce..	14
16	Pokyny pro údržbu a ošetřování.....	15
17	Jak minimalizovat opotřebením a jak zabránit poškození.....	16
18	Důležité konstrukční prvky.....	17
19	Technická data.....	17
20	Pokyny pro opravu.....	18
21	Likvidace stroje.....	18
22	Prohlášení o konformitě EU.....	19
23	Adresy.....	19

Vážená zákaznice, vážený zákazníku,

děkujeme Vám, že jste se rozhodli pro jakostní výrobek firmy STIHL.

Tento produkt byl vyroben za použití moderních výrobních technologií a obsáhlých opatření pro zajištění jakosti. Snažíme se udělat vše pro to, abyste s tímto výrobkem byli spokojeni a mohli s ním bez problémů pracovat.

Pokud budete mít dotazy týkající se Vašeho stroje, obraťte se laskavě buď na Vašeho obchodníka či přímo na naši distribuční společnost.

Váš



Dr. Nikolas Stihl

1 KombiSystém

U KombiSystému STIHL se kombinací různých KombiMotorů a KombiNástrojů sestavují samostatné kompletní stroje. Funkční jednotka vytvořená z KombiMotoru a KombiNástroje je v tomto návodu k použití nazývána (motorovým) strojem.

Z toho vyplývá, že návody k použití KombiMotoru a KombiNástroje tvoří společně kompletní návod k použití stroje.

Ještě před prvním uvedením stroje do provozu si bezpodmínečně pozorně přečtěte vždy **oba dva** návody k použití a bezpečně je uložte pro pozdější použití.

2 Vysvětlivky k tomuto návodu k použití

2.1 Obrázkové symboly

Veškeré na stroji zobrazené symboly jsou vysvětleny v tomto návodu k použití.

V závislosti na stroji a jeho vybavení mohou být na stroji zobrazeny níže uvedené obrázkové symboly.



Palivová nádržka; palivová směs z benzínu a motorového oleje



Aktivace dekompresního ventilu



Ruční čerpadlo paliva



Aktivace ručního čerpadla paliva



Tuba s mazacím tukem



Vedení nasávaného vzduchu: letní provoz



Vedení nasávaného vzduchu: zimní provoz



Vytápění rukojeti

2.2 Označení jednotlivých textových pasáží



VAROVÁNÍ

Varování jak před nebezpečím úrazu či poranění osob, tak i před závažnými věcnými škodami.

UPOZORNĚNÍ

Varování před poškozením stroje jako celku či jeho jednotlivých konstrukčních částí.

2.3 Další technický vývoj

STIHL se neustále zabývá dalším vývojem veškerých strojů a přístrojů; z tohoto důvodu si musíme vyhradit právo změn objemu dodávek ve tvaru, technice a vybavení.

Z údajů a vyobrazení uvedených v tomto návodu k použití nemohou být proto odvozovány žádné nároky.

3 Bezpečnostní pokyny a pracovní technika



Při práci s motorovým strojem jsou nezbytná dodatková bezpečnostní opatření.



Ještě před prvním uvedením stroje do provozu si bezpodmínečně pozorně přečtete oba dva návody k použití (pro KombiMotor a KombiNástroj) a bezpečně je uložte pro pozdější použití. Nedbání pokynů v návodech k použití může být životu nebezpečné.

Dodržujte specifické bezpečnostní předpisy země, např. příslušných oborových sdružení, úřadů pro bezpečnost práce apod.

Pokyn pro každého, kdo bude se strojem pracovat poprvé: Buď si nechejte od prodáváče nebo jiné osoby znalé práce se strojem ukázat, jak se s ním bezpečně zachází – nebo se zúčastněte odborného školení.

Nezletilí nesmějí se strojem pracovat – s výjimkou mladistvých nad 16 let, kteří se pod dohledem zúčastní.

Děti, zvučata a diváky nepouštějte do blízkosti stroje.

Pokud stroj již nebude dále používán, uložte ho tak, aby nikdo nebyl ohrožen. Stroj chraňte před použitím nepovolanými osobami.

Uživatel nese vůči jiným osobám zodpovědnost za úrazy a za nebezpečí ohrožující jejich zdraví či majetek.

Stroj předávejte či zapůjčujte pouze těm osobám, které jsou s tímto modelem a jeho obsluhou obeznámeny – vždy jim zároveň předejte i návody k použití KombiMotoru a KombiNástroje.

Práce s motorovými stroji produkujícími hluk může být jak národními, tak i jen lokálními předpisy časově omezena.

Kdo pracuje se strojem, musí být odpočatý, zdravý a v dobré kondici.

Osoby, které se ze zdravotních důvodů nesmějí namáhat, by se měly předem informovat u lékaře, zda s tímto strojem smějí pracovat.

Pouze pro nositele kardiostimulátoru („budičku“): Zapalování tohoto stroje vytváří velmi nízké elektromagnetické pole. Vliv na jednotlivé typy kardiostimulátoru nemůže být zcela vyloučen. Pro vyloučení zdravotních rizik doporučuje STIHL konzultovat toto téma s ošetřujícím lékařem a výrobcem kardiostimulátoru.

Po požití alkoholu, léků snižujících reakceschopnost nebo drog se nesmí se strojem pracovat.

Stroj používejte – v závislosti na osazeném KombiNástroji – pouze pro práce popsané v návodu k použití daného KombiNástroje.

K jiným účelům nesmí být stroj používán – **hrozí nebezpečí úrazu!**

KombiMotor provozujte pouze s namontovaným KombiNástrojem – v opačném případě by mohlo dojít k poškození stroje.

Používejte pouze takové KombiNástroje či příslušenství, které jsou firmou STIHL pro tento stroj povoleny, či technicky adekvátní díly. Dbejte bezpodmínečně na kapitolu „Příslušné KombiNástroje“. V případě dotazů k tomuto tématu kontaktujte odborného prodejce. Používejte pouze vysokojakostní nástroje či příslušenství. V opačném případě může hrozit nebezpečí úrazu či poškození stroje.

STIHL doporučuje používat originální nástroje a příslušenství značky STIHL. Jsou svými vlastnostmi optimálně přizpůsobeny jak výrobku samotnému, tak i požadavkům uživatele.

Na výrobku neprovádějte žádné změny – mohlo by to vést k ohrožení bezpečnosti. STIHL vylučuje jakoukoli zodpovědnost a ručení za osobní a věcné škody způsobené použitím nedovolených adaptérů.

K čištění stroje nikdy nepoužívejte vysokotlaké čističe. Prudký proud vody by mohl poškodit jednotlivé díly stroje.

3.1 Oblečení a výstroj

Noste oblečení a výstroj odpovídající předpisům.



Nikdy nenoste oděvy, které by se mohly zachytit ve dřevě, v chraстí nebo pohybujících se částech stroje. Ani žádnou šálu, kravatu a žádné šperky a ozdoby. Dlouhé vlasy svažte a zajistěte tak, aby se nacházely nad rameny.

Viz také pokyny v kapitole „Oblečení a výstroj“ v návodu k použití osazeného KombiNástroje.

3.2 Při přepravě stroje

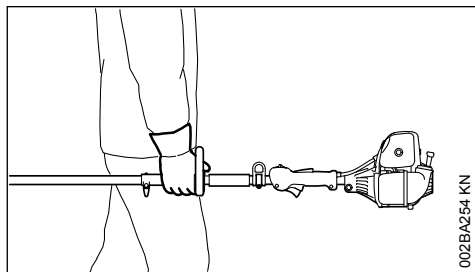

002BA254 KN

Vždy vypněte motor.

Při přepravě ve vozidlech: stroj zajistěte proti převržení, poškození, jakož i vytečení paliva.

Viz také pokyny v kapitole „Přeprava stroje“ v návodu k použití používaného KombiNástroje.

3.3 Tankování paliva



Benzín je extrémně snadno vznětlivý
– zachovávejte odstup od otevřeného ohně – palivo nerozlijte – nekuřte.

Před tankováním motor vypněte.

Nikdy netankujte, dokud je motor stále ještě horký – palivo by mohlo přetéct – **hrozí nebezpečí požáru!**

Uzávěr nádržky opatrně otvírejte tak, aby se mohl stávající přetlak pomalu odbourat a aby nedošlo k žádnému vystříknutí paliva.

Palivo tankujte jen na dobře provětrávaných místech. Pokud došlo k rozliti paliva, stroj okamžitě očistěte – palivo se nesmí dostat na oděv – jinak se okamžitě převlečte.



Po natankování uzávěr palivové nádržky co nejpevněji utáhněte.

Tím se sníží riziko povolení uzávěru nádržky vlivem vibrací motoru, a následkem toho vystříknutí paliva.

Dbejte na netěsnosti – jestliže palivo vytéká, motor nestartujte – **hrozí životu nebezpečné popálení!**

3.4 Před nastartováním

Proveďte kontrolu provozní bezpečnosti stroje – dbejte přitom na patřičné kapitoly v návodech k použití:

- Zkontrolujte těsnost palivového systému, zvláště viditelných dílů, jako jsou například uzávěr palivové nádržky, hadičkové spoje, ruční palivové čerpadlo (jen u strojů s ručním palivovým čerpadlem). Při netěsnostech nebo poškození motor nestartujte – **hrozí nebezpečí požáru!** Stroj nechte před uvedením do provozu opravit odborným prodejcem.
- Kombinace řezného/zacího nástroje, ochranného krytu, rukojeti a závěsného zařízení musí být přípustná, všechny díly správně namontované.
- Zastavovací spínač se musí dát snadno stisknout.
- Otočný ovladač startovacího plynu, pojistka plynové páčky, plynová páčka a seřizovací kolečko musejí mít lehký chod – plynová páčka se musí samovolně odpružovat do polohy volnoběhu. Z polohy **I** otočného ovladače startovacího plynu se tento ovladač musí při současném stisknutí pojistky plynové páčky a plynové páčky odpružit zpět do provozní polohy **I**.
- Zkontrolujte pevné usazení nástrčky zapalovacího vedení – v případě uvolněného nasazení nástrčky může dojít k úletu jisker, které mohou zapálit vytékající směs paliva a vzduchu – **hrozí nebezpečí požáru!**
- Na ovládacích a bezpečnostních zařízeních neprovádějte žádné změny.
- Rukojeti musejí být čisté a suché, beze stop oleje či nečistot – je to důležité pro bezpečné vedení stroje.
- Závěsné zařízení a rukojeť nastavte dle velikosti pracovníka.

Stroj smí být provozován pouze v provozně bezpečném stavu – **hrozí nebezpečí úrazu!**

Pro nouzový případ při použití závěsného zařízení: Je třeba předem nacvičit rychlé odložení

stroje. Při nácviu však nikdy stroj neodhazujte na zem, zabrání se tím jeho poškození.

Viz také pokyny v kapitole „Před nastartováním“ v návodu k použití pro osazený KombiNástroj.

3.5 Startování motoru

Motor startujte nejméně 3 metry od místa natan-
kování stroje – nikdy ho nstartujte v uzavřeném
prostoru.

Startujte pouze na rovném podkladě, dbejte na
pevný a bezpečný postoj, stroj pevně a bez-
pečně držte – pracovní nástroj se nikdy nesmí
dotýkat žádných předmětů ani země, protože by
se mohl při startování rozběhnout.

Vyhňte se kontaktu s pracovním nástrojem –
hrozí nebezpečí úrazu!

Motor nikdy nstartujte „z ruky“ – startujte pouze
tak, jak je to popsáno v návodu k použití. Po
puštění plynové páčky běží pracovní nástroj
ještě krátce dále – dobohový efekt.

Kontrola volnoběhu: Pracovní nástroj musí ve
volnoběhu – při puštění plynové páčky – stát.

Snadno vznětlivé materiály (např. dřevěné piliny,
stromová kůra, suchá tráva, palivo) se nesmějí
dostat do blízkosti horkého proudu výfukových
plynů ani horkého povrchu tlumiče výfuku – **hrozí
nebezpečí požáru!**

Viz také pokyny v kapitole „Startování/vypnutí
motoru“ v návodu k použití daného KombiNá-
stroje.

3.6 Jak stroj držet a vést

Stroj držte vždy pevně oběma rukama za ruko-
jeti.

Dbajte vždy na pevný a bezpečný postoj.

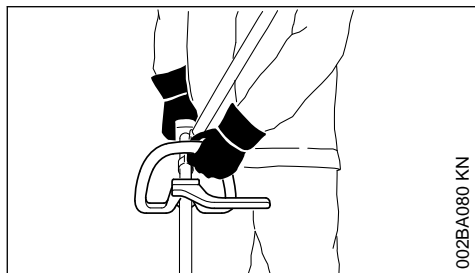

Levá ruka je na kruhové trubkové rukojeti, pravá
ruka na ovládací rukojeti – toto platí i pro leváky.

Na KombiNástroji HT-KM použijte hadicový hma-
tec na tyči jako levé držadlo.

3.7 Při práci

V případě hrozícího nebezpečí, resp. v nouzo-
vém případě okamžitě vypněte motor – zastavo-
vací tlačítko zaktivujte směrem k 0.

Dbajte na správně seřízený volnoběh, aby se
pracovní nástroj po puštění plynové páčky již
dále nepohyboval.

Pravidelně kontrolujte, resp. korigujte seřízení
volnoběhu. Pokud pracovní nástroj přesto ve vol-
noběhu běží, nechte provést opravu u odbor-
ného prodejce. STIHL doporučuje odborného
prodejce výrobků STIHL.

Při práci s ochranou sluchu je třeba zvýšená
pozornost a opatrnost – schopnost vnímání
zvuků ohlašujících nebezpečí (křik, zvukové sig-
nály apod.) je omezena.

Práci včas přerušujte přestávkami, aby se zabrá-
nilo stavu únavy a vyčerpání – **hrozí nebezpečí
úrazu!**

Pracujte klidně a s rozvahou – pouze za dobrých
světelných podmínek a při dobré viditelnosti.
Pracujte pozorně a předvídavě, neohrožujte jiné
osoby.

Stroj používejte pouze v takových pracovních
oblastech, které jsou uvedeny v návodu k použití
daného KombiNástroje.



Jakmile se motor rozběhne, produ-
kuje stroj jedovaté spaliny. Tyto spa-
liny mohou být neviditelné, nemusí být
cítil a mohou obsahovat nespá-
lené uhlovodíky a benzol. Nikdy se
strojem npracujte v uzavřených či
špatně větraných místnostech.

Při práci v hlubokých příkopech, v prohlubních
nebo v prostorově omezených poměrech neu-
stále dbejte na dostatečnou cirkulaci vzduchu –
hrozí životu nebezpečná otrava!

V případě nevolnosti, bolení hlavy, při poruchách
zraku (např. při zmenšujícím se zorném poli),
poruchách sluchu, závratích, snižující se schop-
nosti koncentrace práci okamžitě zastavte – tyto
symptomy mohou být mimo jiné způsobeny příliš
vysokou koncentrací spalin – **hrozí nebezpečí
úrazu!**

Stroj provozujte s co nejmenším množstvím spa-
lin a tiše – nikdy nenechávejte motor bezdů-
vodně běžet, plyn přidávejte jen při práci.

Nekuřte při práci se strojem ani v jeho přímé blíz-
kosti – **hrozí nebezpečí požáru!** Z palivového
systému mohou unikat vznětlivé benzínové
výpary.

Prach, výpary a kouř vznikající při práci mohou být zdraví škodlivé. Při vzniku prachu nebo kouře noste ochrannou dýchací masku.

Pokud byl stroj vystaven námaze neodpovídající jeho určení (např. působení hrubého násilí při úderu či pádu), je bezpodmínečně nutné před dalším provozem důkladně zkontrolovat stav provozní bezpečnosti – viz také „Před nastartováním“.

Zkontrolujte zejména těsnost palivového systému a funkčnost bezpečnostních zařízení. Stroje, jejichž funkční bezpečnost již není zaručena, nesmějí být v žádném případě dále používány. V nejasných případech vyhledejte odborného prodejce.

Před odchodem od stroje: motor vypněte.

K výměně KombiNástroje nebo pracovního nástroje motor vždy vypněte – **hrozí nebezpečí úrazu!**

3.8 Vibrace

Při déletrvajícím použití stroje mohou vibrace způsobit poruchy prokrvení rukou (chorobně bílé prsty).

Pro délku použití stroje však nelze stanovit všeobecně platný časový limit, neboť závisí na vícero ovlivňujících faktorech.

Délka použití se prodlužuje:

- použitím ochrany rukou (teplé rukavice),
- když je provoz přerušován přestávkami.

Délka použití se zkracuje:

- když má pracovník speciální osobní sklony ke špatnému prokrvení (symptom: často studené prsty, svědění v prstech),
- když vládou nízké venkovní teploty,
- když uživatel svírá stroj přílišnou silou (pevné sevření zabraňuje dobrému prokrvení).

Při pravidelném, dlouhodobém používání stroje a při opakovaném výskytu příslušných symptomů (např. svědění v prstech) se doporučuje lékařská prohlídka.

3.9 Pokyny pro údržbu a opravy

Pravidelně provádět úkony pro údržbu stroje. Provádět pouze takové údržbářské a opravářské úkony, které jsou popsány v návodu k použití. Veškeré ostatní práce nechat provést u odborného prodejce.

STIHL doporučuje nechat provádět údržbářské a opravářské úkony pouze u autorizovaného, odborného prodejce výrobků STIHL. Autorizova-

ným odborným prodejcem výrobků STIHL jsou pravidelně nabízena odborná školení a k jejich dispozici jsou dodávány Technické informace.

Používat pouze vysokojakostní náhradní díly. Jinak hrozí eventuální nebezpečí úrazů nebo poškození stroje. V případě dotazů k tomuto tématu se informujte u odborného prodejce.

Firma STIHL doporučuje používat originální náhradní díly značky STIHL. Jsou svými vlastnostmi optimálně přizpůsobeny jak výrobku samotnému, tak i požadavkům uživatele.

K opravě, údržbářským úkonům a čištění stroje zásadně vždy **vypnout motor a stáhnutí nástrčku zapalovací svíčky** – hrozí nebezpečí úrazu nechtěným naskočením motoru! – Vyjimka: jemné doseřízení karburátoru a volnoběžných otáček.

Motor nikdy nenahazovat startovacím zařízením při stažené nástrčce zapalovací svíčky nebo při vyšroubované zapalovací svíčce – **hrozí nebezpečí požáru** z válce vystřelujícími zapalovacími jiskrami!

Údržbářské úkony nikdy neprovádět v blízkosti otevřeného ohně, ani stroj v blízkosti ohně neskladovat – **hrozí nebezpečí požáru** vznícením paliva!

Pravidelně kontrolovat těsnost uzávěru palivové nádržky.

Používat zásadně jen nezávadnou, firmou STIHL dovolenou zapalovací svíčku – viz "Technická data".

Zkontrolovat kabel zapalování (nepoškozená izolace, pevné připojení).

Zkontrolovat nezávadný stav tlumiče výfuku.

Nikdy nepracovat s vadným nebo s demontovaným tlumičem výfuku – **hrozí nebezpečí požáru!** – **Hrozí poškození sluchu!**

Nikdy ne dotýkat horkého tlumiče výfuku – **hrozí nebezpečí popálení!**

Stav antivibračních prvků ovlivňuje vibrační chování stroje – antivibrační prvky pravidelně kontrolovat.

4 Přípustné kombinástroje

KombiMotor smí být osazován níže uvedeným KombiNástroji STIHL:

KombiNástroj
FS-KM

Účel použití
Výžinač s žací hlavou

KombiNástrojFS-KM ¹⁾

FSB-KM

RG-KM ¹⁾

HL-KM 145°

HL-KM 0°

FH-KM 145°

BG-KM

HT-KM

BF-KM

FCB-KM

FCS-KM ²⁾

SP-KM

KB-KM

KW-KM

Účel použitíVyžinač s žací nožem
na trávu

Vyžinač s žací hlavou

Odstraňovač plevele

Prodloužené zahradní
nůžky, nastavitelnéProdloužené zahradní
nůžkyMotorové nůžky na plazi-
vové porosty

Foukač

Vývětovací pila

Půdní fréza

Zarovnávač okrajů

Zarovnávač okrajů

Speciální stroj na sklizení
plodů

Smeták

Čistící válec

5 Montáž kruhové trubkové rukojeti

Součástí dodávky stroje je tyč omezovače kroků. Tyč omezovače kroků namontovat na kruhovou trubkovou rukojetí.

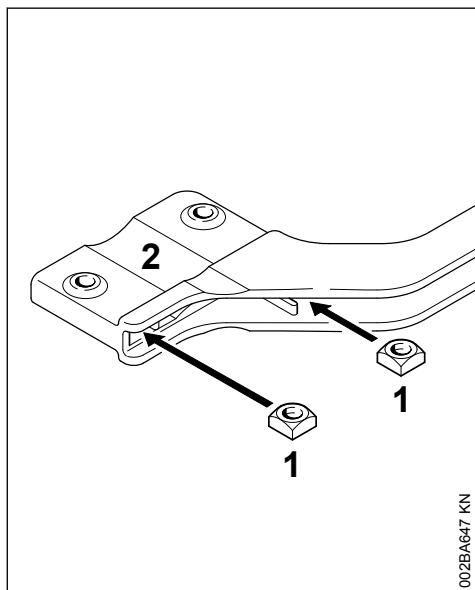

- Čtyřhranné matice (1) vsunout do omezovače kroků (2) – otvory se musejí překrývat.

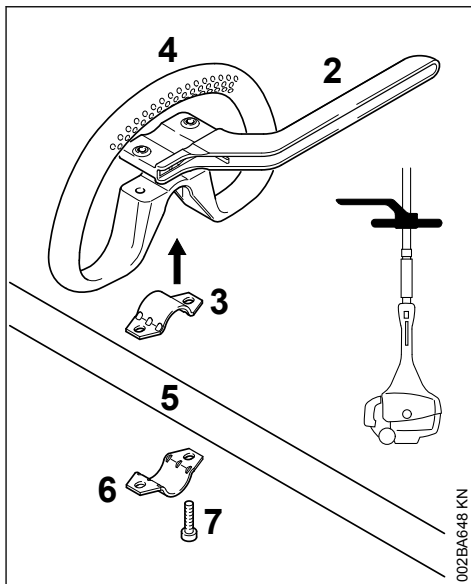

- Třmen (3) vložit do kruhové trubkové rukojeti (4) a společně vše nasadit na tyč (5).
- Přiložit třmen (6).
- Přiložit omezovač kroků (2) – dbát na polohu!
- Otvory se musejí překrývat.
- Šrouby (7) zasunout do otvorů – a až na doraz je zašroubovat do tyče omezovače kroků.
- Další postup podle "Vyrovnání a připevnění kruhové trubkové rukojeti".

¹⁾ na kruhové trubkové rukojeti je nutné používat tyč (omezovač kroků), která tvoří součást dodávky – viz rovněž „Montáž kruhové trubkové rukojeti“

5.1 Vyrovnání a připevnění kruhové trubkové rukojeti

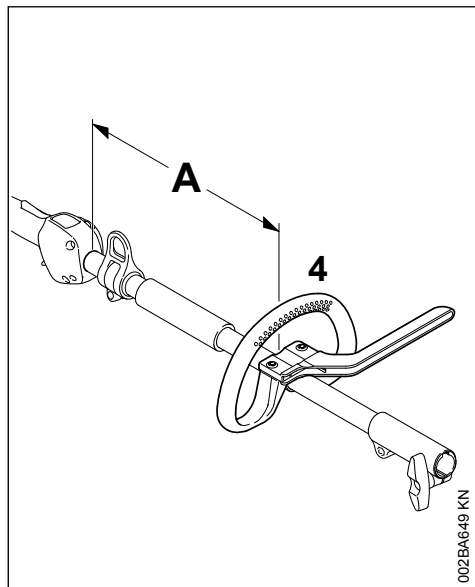

Změnou vzdálenosti (A) lze rukojeť uvést do nejvýhodnější polohy jak pro uživatele stroje, tak i pro daný pracovní záměr.

Doporučení: vzdálenost (A) cca. 22 cm (8,7 in.)

- ▶ Kruhovou trubkovou rukojeť posunout do požadované polohy.
- ▶ Kruhovou trubkovou rukojeť (4) vyrovnat.
- ▶ Šrouby utáhnout tak pevně, aby se kruhová trubková rukojeť již nemohla protáčet na tyči – není-li namontován omezovač kroků: v případě potřeby matice protitlakem zajistit.

Tyč omezovače kroků nechat permanentně namontovanou.

6 Palivo

Motor stroje musí být poháněn směsí sestávající z benzínu a motorového oleje.

VAROVÁNÍ

Vyvarujte se přímého kontaktu pokožky s benzinem, jakož i vdechování benzinových výparů.

6.1 STIHL MotoMix

STIHL doporučuje používat STIHL MotoMix. Toto již hotově namíchané palivo neobsahující benzol a olovo se vyznačuje vysokým oktanovým číslem a zajišťuje vždy správný směšovací poměr.

STIHL MotoMix je namíchaný pro nejvyšší životnost motoru s olejem pro dvoudobé motory STIHL HP Ultra.

MotoMix není k dispozici na všech trzích.

6.2 Příprava palivové směsi

UPOZORNĚNÍ

Nevhodné provozní látky či předpisům neodpovídající směšovací poměr mohou způsobit závažné poškození hnacího ústrojí. Méně jakostní benzin nebo motorový olej mohou způsobit poškození motoru, těsnících kroužků, vedení a palivové nádržky.

6.2.1 Benzín

Používat pouze **značkový benzín**, jehož oktanové číslo je 90 – bezolovnatý či s olovem.

Benzín s obsahem alkoholu vyšším než 10% může u motorů s ručně přestavitelnými karburátory způsobit poruchy v jejich chodu a z tohoto důvodu nemá být pro provoz těchto motorů používán.

Motor s M-Tronic podávají za použití benzínu s obsahem alkoholu až do 27% (E27) plný výkon.

6.2.2 Motorový olej

Pokud bude směs připravována samotným uživatelem, může být používán jenom olej pro dvouotáčkové motory STIHL nebo jiný vysokovýkonný olej pro motory kategorií JASO FB, JASO FC, JASO FD, ISO-L-EGB, ISO-L-EGC nebo ISO-L-EGD.

STIHL předpisuje olej pro dvouotáčkové motory STIHL HP Ultra nebo stejně hodnotný vysokovýkonný motorový olej, aby mohly být zaručeny

¹ na kruhové trubkové rukojeti je nutné používat tyč (omezovač kroků), která tvoří součást dodávky – viz rovněž „Montáž kruhové trubkové rukojeti“

² Při použití FCS-KM v kombinaci s KM 94 R musí být tuhý hřídel v FCS-KM nahrazen ohebným hřídelem.

emisní mezní hodnoty po celou dobu životnosti stroje.

6.2.3 Směšovací poměr

u motorového oleje STIHL pro dvoudobé motory 1:50; 1:50 = 1 díl oleje + 50 dílů benzínu

6.2.4 Příklady

Množství benzínu **Olej STIHL pro dvou-
taktní motory 1:50**

Litry	Litry	(ml)
1	0,02	(20)
5	0,10	(100)
10	0,20	(200)
15	0,30	(300)
20	0,40	(400)
25	0,50	(500)

- ▶ do kanystru, který je povolen pro přechová-
vání pohonných hmot, nalijte nejdříve moto-
rový olej, potom benzín a směs důkladně pro-
míchejte

6.3 Skladování palivové směsi

Skladujte zásadně jen v pro pohonné hmoty
povolených nádobách na bezpečném, suchém a
chladném místě, chráňte před světlem a sluneč-
ním zářením.

Palivová směs stárne – dopředu smíchat pouze
množství potřebné na několik týdnů. Palivovou
směs neskladujte déle než 30 dnů. Světlo, slu-
neční záření, nízké či vysoké teploty mohou
rychleji způsobit zkrácení doby použitelnosti pali-
vové směsi.

STIHL MotoMix však může být bez problémů
skladován až 5 let.

- ▶ Kanystr s palivovou směsí před naplněním
palivové nádržky silně protřepejte



VAROVÁNÍ

V kanystru se může vytvořit tlak – otevřete
opatrně.

- ▶ Palivovou nádržku a kanystr čas od času
důkladně vyčistěte

Zbytek paliva a k čištění použitou kapalinu zlikvi-
dujte v souladu s předpisy o ochraně životního
prostředí!

7 Tankování pohonných hmot

7.1 uzávěr palivové nádržky

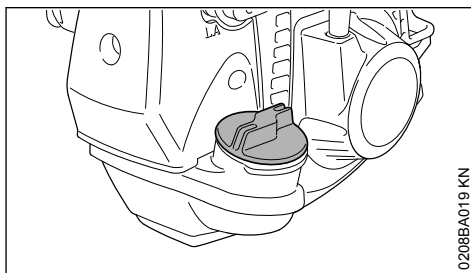

0208BA019 KN



VAROVÁNÍ

Při tankování na nerovném terénu musí uzávěr
palivové nádržky směřovat vždy nahoru do
stráně.

- ▶ Na rovném terénu stroj položit tak, aby uzávěr
směřoval nahoru.
- ▶ Uzávěr a okolí před natankováním pečlivě očis-
tit, aby se do palivové nádržky nedostala
žádná nečistota.

7.2 Otevření uzávěru nádržky

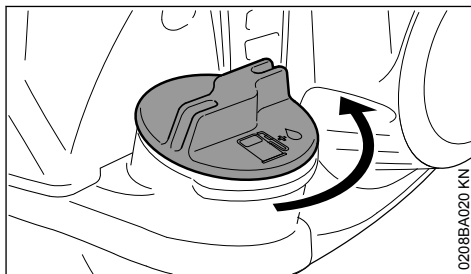

0208BA020 KN

- ▶ Uzávěrem otočit v protisměru chodu hodi-
ných ručiček tak, až se dá vyjmout z otvoru
nádržky.
- ▶ Uzávěr nádržky sejmut.

7.3 Tankování paliva

Při plnění palivo nerozlít a nádržku neplnit až po
okraj.

STIHL doporučuje použít plnicí systém STIHL
pro plnění palivem (zvláštní příslušenství).

- ▶ Tankování paliva

7.4 Uzavření uzávěru nádržky

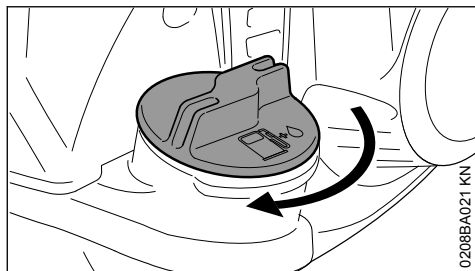

0208BA021 KN

- ▶ Uzávěr vsadit.
- ▶ Uzávěrem otočit až na doraz ve směru chodu hodinových ručiček a rukou ho co nejpevněji utáhnout.

8 Startování / vypínání stroje

8.1 Ovládací prvky

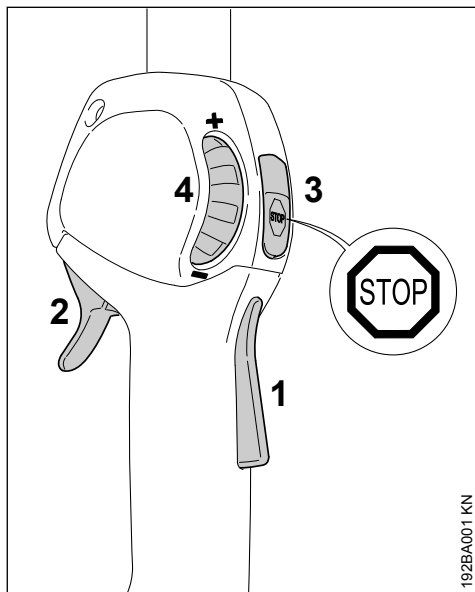

192BA001 KN

- 1 Pojistka plynové páčky
- 2 Plynová páčka
- 3 Zastavovací spínač – s polohami pro Provoz a Stop. K vypnutí zapalování se musí stisknout zastavovací spínač (⊖) viz "Funkce zastavovacího spínače a zapalování"
- 4 Stavěcí kolečko – pro omezení zdvihu plynového páčky – viz "Funkce stavěcího kolečka"

8.1.1 Funkce zastavovacího spínače a zapalování

Při stisku zastavovacího spínače se vypne zapalování a motor se zastaví. Po puštění se zastavovací spínač automaticky opět odpruží zpět do **provozní** polohy; po zastavení motoru se v provozní poloze zapalování opět automaticky zapne – motor je připravený k nastartování a je možno ho nastartovat.

8.1.2 Funkce stavěcího kolečka

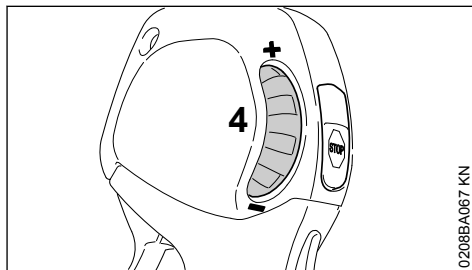

0208BA067 KN

Pomocí stavěcího kolečka (4) je možné plynule nastavit zdvih plynové páčky a seřadit tak rozsah otáček motoru od volnoběhu do plného plynu:

- Otáčení stavěcího kolečka (4) ve směru –: zdvih plynové páčky se zmenšuje, nastavené maximální otáčky motoru se snižují
- Otáčení stavěcího kolečka (4) ve směru +: zdvih plynové páčky se zvětšuje, nastavené maximální otáčky motoru se zvyšují
- silným stiskem plynové páčky je možné navzdory nastavenému omezení dát plný plyn – nastavené omezení přitom zůstane zachované – po uvolnění se plynová páčka vrátí opět do nastaveného rozsahu

8.2 Startování motoru

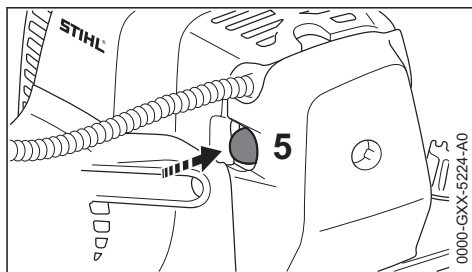

0000-GXX-5224-A0

- ▶ Nejméně 5x stiskněte tlačítko (5) ručního čerpadla paliva – i když je průhledné tlačítko ještě naplněno palivem
- ▶ Stavěcím kolečkem otočte až na doraz ve směru +

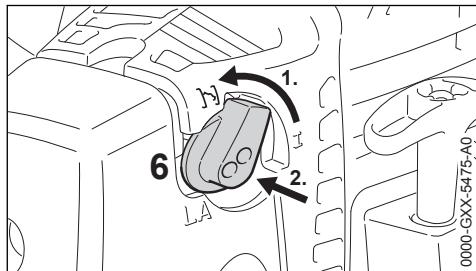
Studený motor (studený start)

- ▶ Otočte otočný ovladač startovacího plynu (6) a poté jej zmáčkněte **I**

Tuto polohu použijte i v případě, že motor již běžel, je však stále ještě studený.

Horký motor (horký start)

- ▶ Otočný ovladač startovacího plynu (6) zůstane v poloze **I**

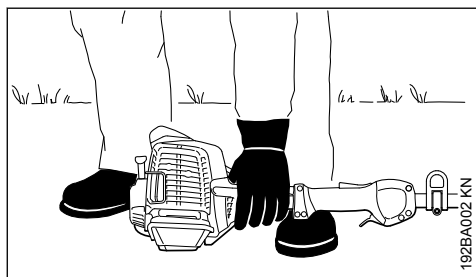
8.2.1 Startování

- ▶ stroj bezpečně položte podpěrkou na motoru na zem
- ▶ pokud se na stroji nachází: odstraňte přepravní kryt z řezného/žacího nástroje

Pracovní nástroj se nesmí dotýkat ani země, ani žádných jiných předmětů – viz také "Startování / vypnutí motoru" v návodu k použití KombiNářadí – **hrozí nebezpečí úrazu!**

- ▶ zaujměte bezpečný postoj – možnosti: ve stoje, v předklonu nebo vkleče
- ▶ stroj přidržujte levou rukou a **silou** ho přitlačujte k zemi – přitom se nedotýkejte plynové páčky, pojistky plynové páčky ani zastavovacího spínače

UPOZORNĚNÍ

Nikdy na tyč nestoupejte ani neklekejte!

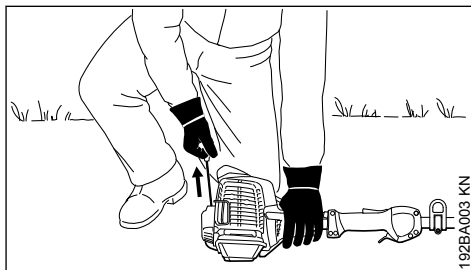

- ▶ pravou rukou uchopte startovací rukojeť
- ▶ Pomalu a rovnoměrně zatáhněte za startovací táhlo

UPOZORNĚNÍ

Lanko nikdy nevytahujte až na konec – **hrozí nebezpečí přetržení!**

- ▶ Startovací rukojeť nepouštějte rychle zpět, nýbrž ji pomalu popouštějte nazpět tak, aby se startovací lanko mohlo správně navinout
- ▶ startujte tak dlouho, až se motor rozběhne

8.2.2 Jakmile motor běží**Při teplotách pod + 10 °C**

Stroj nechejte minimálně 10 sekund zahřát v poloze **I**.

Při teplotách nad + 10 °C

Stroj nechejte asi 5 sekund zahřát v poloze **I**.

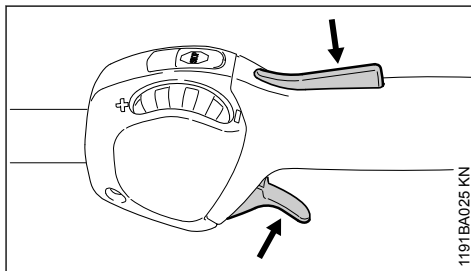

- ▶ Stiskněte pojistku plynové páčky a přidejte plyn – kolečko startovacího plynu přeskočí do provozní polohy **I**

Po **studeném** startu nechte motor pomocí několika změn zátěže zahřát.

! VAROVÁNÍ

Při správně seřazeném karburátoru se pracovní nástroj nesmí ve volnoběžných otáčkách motoru pohybovat!

Stroj je připravený k použití.

8.3 Vypnutí motoru

- ▶ Zaktivujte zastavovací spínač – motor se zastaví – pusťte zastavovací spínač – zastavovací spínač se pružinou silou vrátí zpět

8.4 Další pokyny pro startování

Motor se vypíná v poloze pro studený start \overline{I} .

- ▶ Stiskněte pojistku plynové páčky a přidejte plyn – kolečko startovacího plynu přeskočí do provozní polohy **I**
- ▶ dále startujte v poloze **I** až se motor rozběhne

V poloze pro studený start \overline{I} se běžící motor při zrychlování zastaví.

- ▶ dále startujte v poloze pro studený start \overline{I} dokud se motor nerozběhne

Motor nenaskočí

- ▶ zkontrolujte, jsou-li všechny ovládací prvky správně nastavené
- ▶ zkontrolujte, je-li v palivové nádržce palivo, případně palivo doplňte
- ▶ zkontrolujte, je-li nástrčka zapalovací svíčky pevně nasazena
- ▶ Zopakujte proces startování

Při úplném spotřebování paliva

- ▶ po opětném natankování tlačítko ručního palivového čerpadla stiskněte alespoň 5x – i když je tlačítko naplněno palivem
- ▶ Otočný ovladač startovacího plynu nastavte podle teploty motoru
- ▶ Motor opět nastartujte

9 Provozní pokyny

9.1 Při prvním uvedení do provozu

Nový stroj neprovazovat v pásmu vysokých otáček bez zatížení až do spotřeby třetí náplně nádržky, aby během doby záběhu nedošlo k žádnému přidavnému zatížení. Během doby záběhu se musejí všechny pohyblivé části vzájemně sehrát – v hnacím ústrojí existuje v této fázi zvýšený třecí odpor. Motor dosáhne svého maximálního výkonu teprve až po spotřebování 5 až 15 náplní nádržky.

9.2 Při práci

Po delším provozu při plném zatížení nechat motor před zastavením ještě krátkou dobu běžet ve volnoběhu, až se proudem chladicího vzduchu odvede většina tepla, tím se zabrání extrémnímu zatížení součástí uspořádaných na hnacím ústrojí (zapalování, karburátoru) přílišnou akumulací tepla.

9.3 Po skončení práce

Při krátkodobém přerušení provozu: Motor nechat vychladnout. Stroj s naplněnou palivovou nádržkou skladovat až do příštího použití na suchém místě, nikdy ne v blízkosti zdrojů způsobujících vznícení paliva. Při delším přerušení provozu – viz "Skládání stroje".

10 Výměna vzduchového filtru

Nedemontujte víko filtru a nevyměňujte vzduchový filtr dokud se neprojevuje žádný znatelný pokles výkonu motoru.

10.1 Při znatelném poklesu výkonu motoru

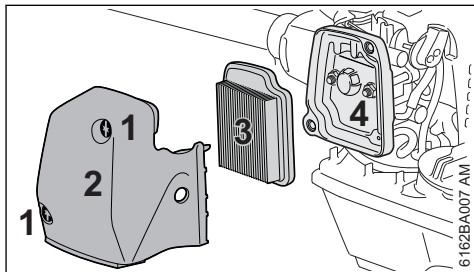

- ▶ Kolečko pro startovací plyn nastavte na \overline{I}
- ▶ Vyšroubujte šrouby (1)
- ▶ Sejměte víko filtru (2)
- ▶ Okolí filtru zbavte hrubých nečistot
- ▶ Sejměte filtr (3)
- ▶ znečištěný nebo poškozený filtr vyměňte
- ▶ vyměňte poškozené díly
- ▶ do skříňě filtru (4) vsadte nový filtr
- ▶ Nasadte víko filtru
- ▶ Šrouby zašroubujte a pevně utáhněte

11 Seřizování karburátoru

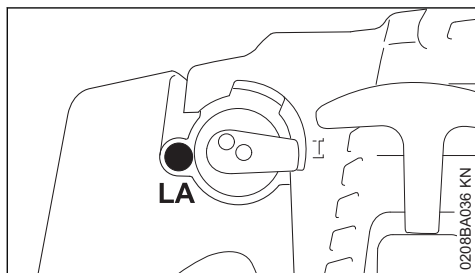

Karburátor stroje je již z továrny seřizen tak, aby byla do motoru přiváděna optimální směs paliva a vzduchu za všech provozních stavů.

11.1 Seřízení volnoběžných otáček

Motor se ve volnoběhu zastavuje

- ▶ Dorazovým šroubem volnoběhu (LA) pootáčejte pomalu ve směru chodu hodinových ručiček tak, až je chod motoru pravidelný – pracovní nástroj se nesmí pohybovat

Pracovní nástroj se ve volnoběhu pohybuje

- ▶ Dorazovým šroubem volnoběhu (LA) pootáčejte pomalu v protisměru chodu hodinových ručiček tak, až se pracovní nástroj přestane pohybovat



VAROVÁNÍ

Pokud pracovní nástroj nezůstane po provedeném seřizení ve volnoběhu stát, je třeba nechat stroj opravit u odborného prodejce.

12 Zapalovací svíčka

- ▶ Při neuspokojivém výkonu motoru, špatném startování nebo poruchách při volnoběhu je třeba zkontrolovat nejdříve zapalovací svíčku.
- ▶ Po cca. 100 provozních hodinách zapalovací svíčku vyměnit – při silně opálených elektrodách již dříve – používat pouze firmou STIHL povolené, odrušené zapalovací svíčky – viz "Technická data".

12.1 Demontáž zapalovací svíčky

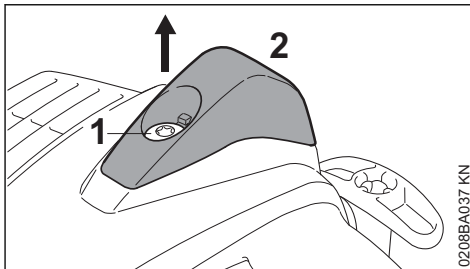

- ▶ Šroubem (1) ve víku (2) otáčejte tak, až se víko dá sejmout
- ▶ Čepičku odložte stranou

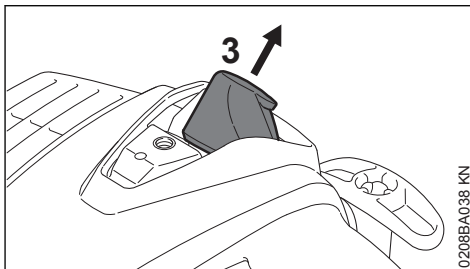

- ▶ Stáhněte nástrčku zapalovací svíčky (3)
- ▶ Vyšroubujte zapalovací svíčku

12.2 Zkontrolovat zapalovací svíčku.

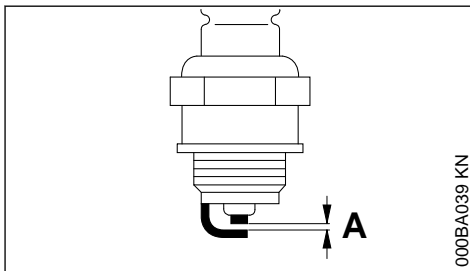

- ▶ Znečištěnou zapalovací svíčku vyčistit.
- ▶ Zkontrolujte vzdálenost elektrod (A) popřípadě seřídte, hodnota vzdálenosti – viz "Technická data".
- ▶ Odstranit příčiny znečištění zapalovací svíčky.

Možné příčiny znečištění:

- příliš mnoho motorového oleje v palivu
- znečištěný vzduchový filtr
- nepříznivé provozní podmínky

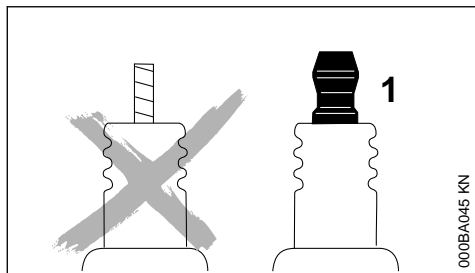

000BA045 KN

**VAROVÁNÍ**

Při nedotažené nebo chybějící připojovací matici (1) mohou vznikat jiskry. Při práci ve snadno zápalném nebo hořlavém prostředí, může dojít k požáru nebo výbuchu. Může dojít k těžkým úrazům osob a k věcným škodám.

- ▶ používejte odrušené zapalovací svíčky s pevnou připojovací maticí

12.3 Montáž zapalovací svíčky

- ▶ Zapalovací svíčku zašroubujte a pevně utáhněte.
- ▶ Nástrčku zapalovací svíčky pevně namáčkněte na zapalovací svíčku.

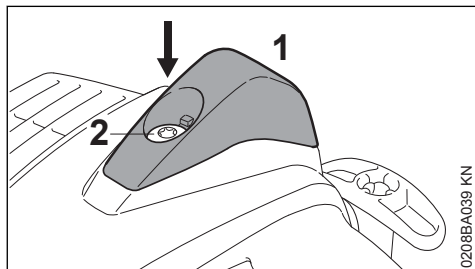

0208BA039 KN

- ▶ Nasadte krytku (1), šroub (2) zašroubujte a utáhněte.

13 Skladování stroje

Při provozních přestávkách delších než cca. 30 dnů

- ▶ Palivovou nádržku na dobře větraném místě vyprázdněte a vyčistěte.
- ▶ Palivo předpisově a s ohledem na životní prostředí zlikvidujte.
- ▶ Pokud je k dispozici ruční čerpadlo paliva: před nastartováním motoru stiskněte nejméně 5 krát tlačítko ručního čerpadla paliva
- ▶ Motor nastartujte a nechejte ve volnoběhu běžet tak dlouho, až se vypne
- ▶ Stroj důkladně vyčistěte, zvláště vzduchový filtr

- ▶ Sejměte pracovní nástroj, vyčistit a zkontrolovat, kovové díly ošetřete ochranným olejem
- ▶ Stroj uskladněte na suchém a bezpečném místě. Chraňte před použitím nepovolanými osobami (např. dětmi)

14 Kontrola a údržba prováděná uživatelem**14.1 Plynový bovden****14.1.1 Kontrola seřízení plynového bovdenu**

Typ závady: stroj zvyšuje obrátky když je stisknutá jenom plynová páčka.

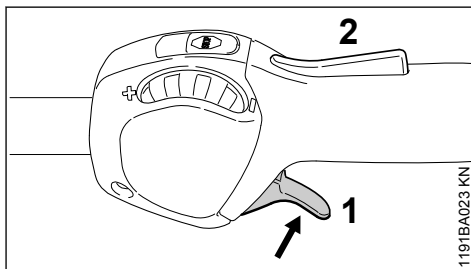

1191BA023 KN

- ▶ Startování motoru
- ▶ Stisknout plynovou páčku (1) – přitom nezaktivovat pojistku plynové páčky (2).

Pokud se přitom zvýší otáčky motoru resp. se pracovní nástroj točí, je nutné plynový bovden seřídit.

- ▶ Vypnout motor.
- ▶ Plynový bovden nechte seřídit u odborného prodejce. STIHL doporučuje odborné prodejce výrobků STIHL.

15 Kontrola a údržba u odborného prodejce**15.1 Údržbařské úkony**

STIHL doporučuje nechat provádět údržbařské a opravářské úkony pouze u autorizovaného odborného prodejce výrobků STIHL.

15.2 Sací hlava paliva v palivové nádržce

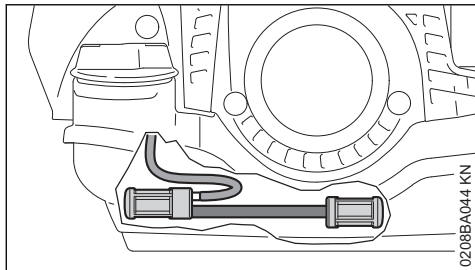

- Sací hlavu v palivové nádržce jednou ročně zkontrolujte a v případě potřeby ji nechte vyměnit.

Sací hlava má ležet v palivové nádržce v pásmu znázorněném na obrázku.

15.3 Antivibrační prvek

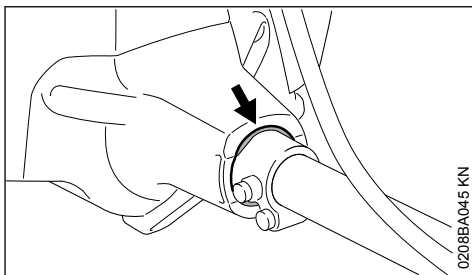

Mezi motorovou jednotku a tyč je vestavěn pryžový prvek k tlumení vibrací. Při ztelném opotřebování nebo ztelných, neustále zvyšujících vibracích nechte provést patřičnou kontrolu.

16 Pokyny pro údržbu a ošetřování

Následující údaje se vztahují na běžné pracovní podmínky. Při ztížených podmínkách (velký výskyt prachu atd.) a v případě delší pracovní doby se musejí uvedené intervaly odpovídajícím způsobem zkrátit.		před započítáním práce	po ukončení práce, resp. denně	po každém naplnění palivové nádržky	tydenně	měsíčně	ročně	při poruše	při poškození	v případě potřeby
Kompletní stroj	optická kontrola (provazně bezpečný stav, těsnost)	X		X						
	vyčistit		X							
	poškozené díly vyměnit	X								
Ovládací rukojeť	funkční kontrola	X		X						
Vzduchový filtr	optická kontrola					X		X		
	skříň filtru vyměnit									X
	plstěný filtr vyměnit ¹⁾								X	X
Palivová nádržka	vyčistit					X		X		X
Ruční čerpadlo paliva (pokud je použito)	zkontrolovat	X								
	nechat opravit odborným prodejcem ²⁾								X	
Sací hlava v palivové nádržce	nechat provést kontrolu odborným prodejcem ²⁾							X		
	nechat provést výměnu odborným prodejcem ²⁾						X		X	X

Následující údaje se vztahují na běžné pracovní podmínky. Při ztížených podmínkách (velký výskyt prachu atd.) a v případě delší pracovní doby se musejí uvedené intervaly odpovídajícím způsobem zkrátit.		před započatím práce	po ukončení práce, resp. denně	po každém naplnění palivové nádržky	tydenně	měsíčně	ročně	při poruše	při poškození	v případě potřeby
Karburačtor	zkontrolovat volnoběh, pracovní nástroj se nesmí pohybovat	X		X						
	seřadit volnoběh									X
Zapalovací svíčka	seřadit vzdálenost elektrod							X		
	vždy po 100 provozních hodinách vyměnit									
Otvor pro nasávání chladicího vzduchu	optická kontrola		X							
	vyčistit									X
Žebra válce	nechat vyčistit u odborného prodejce ²⁾						X			
Přístupné šrouby a matice (kromě seřizovacích šroubů)	dotáhnout									X
Antivibrační prvky	Vizuální kontrola ³⁾	X						X		X
	nechat provést výměnu odborným prodejcem ²⁾								X	
Bezpečnostní nálepka	vyměnit								X	

1) pouze když výkon motoru ztlačně poklesne 2) STIHL doporučuje odborného prodejce výrobků STIHL. 3) viz v kapitole „Kontrola a údržba u odborného prodejce“ bod „Antivibrační prvky“

17 Jak minimalizovat opotřebení a jak zabránit poškození

Dodržením údajů tohoto návodu k použití se zabrání přílišnému opotřebení a poškození stroje.

Použití, údržba a skladování stroje je bezpodmínečně nutné provádět pečlivě tak, jak je popsáno v tomto návodu k použití.

Za veškeré škody, které budou způsobeny nedodržením bezpečnostních předpisů a pokynů pro obsluhu a údržbu, nese odpovědnost sám uživatel. Toto platí speciálně pro níže uvedené případy:

- firmou STIHL nepovolené změny provedené na výrobku
- použití nástrojů nebo příslušenství, které nejsou pro stroj povoleny, nejsou vhodné nebo jsou provedeny v méněhodnotné kvalitě
- účelu stroje neodpovídajícímu použití
- použití stroje při sportovních a soutěžních akcích
- škody, vzniklé následkem dalšího použití stroje s poškozenými konstrukčními díly

17.1 Údržbářské úkony

Veškeré, v kapitole "Pokyny pro údržbu a ošetřování" uvedené úkony musejí být prováděny pravidelně. Pokud tyto úkony nemůže provést sám uživatel, musí jimi být pověřen odborný prodejce.

STIHL doporučuje nechat provádět údržbářské a opravářské úkony pouze u autorizovaného, odborného prodejce výrobků STIHL. Autorizovaným odborným prodejcem výrobků STIHL jsou pravidelně nabízena odborná školení a k jejich dispozici jsou dodávány Technické informace.

V případě neprovedení nebo neodborném provedení těchto úkonů může dojít ke škodám na stroji, za které nese zodpovědnost pouze sám uživatel. Jedná se mimo jiné o:

- škody na hnacím ústrojí vzniklé následkem opožděné či nedostatečné údržby (např. vzduchový a palivový filtr), nesprávným seřízením karburátoru nebo nedostatečným čištěním vedení chladicího vzduchu (žeber nasávání vzduchu, žeber válce)
- škody způsobené korozí a jiné škody vzniklé následkem nesprávného skladování
- škody na stroji v důsledku použití kvalitativně méněhodnotných náhradních dílů.

17.2 Součásti podléhající rychlému opotřebení

Některé díly stroje podléhají i při předpisům a určení odpovídajícímu používání přirozenému opotřebení a v závislosti na délce použití je třeba tyto díly včas vyměnit. Jedná se mimo jiné o:

- spojku
- filtry (pro vzduch, palivo)
- startovací zařízení
- zapalovací svíčku

18 Důležité konstrukční prvky

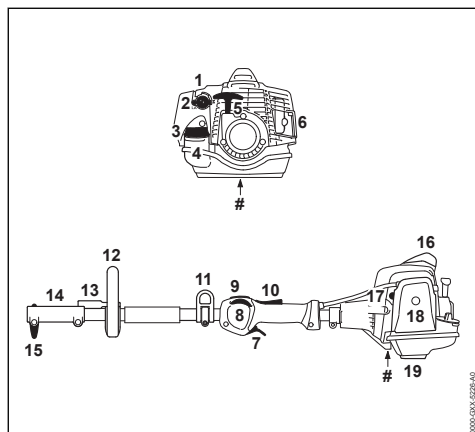

- 1 Otočný ovladač startovacího plynu
- 2 Seřizovací šroub karburátoru

- 3 Uzávěr palivové nádrčky
- 4 Palivová nádrčka
- 5 Startovací rukojeť
- 6 Tlumič výfuku
- 7 Plynová páčka
- 8 Stavěcí kolečko
- 9 Zastavovací spínač
- 10 Pojistka plynové páčky
- 11 Závěsný držák
- 12 Kruhová trubková rukojeť
- 13 Třmen
- 14 Spojovací objímka
- 15 Roubíkový šroub
- 16 Nástrčka zapalovací svíčky s čepičkou
- 17 Ruční čerpadlo paliva
- 18 Víko vzduchového filtru
- 19 Podpěrka stroje
- # Výrobní číslo

19 Technická data

19.1 Hnací ústrojí

Jednoválcový dvoudobý motor

Zdvihový objem:	24,1 cm ³
Vrtání válce:	35 mm
Zdvih pístu:	25 mm
Výkon podle ISO 8893:	0,9 kW (1,2 k) při 8500 ot/min
Volnoběžné otáčky:	2800 ot/min
Rozpojovací otáčky (jmeno- vitá hodnota):	9800 ot/min

19.2 Zapalování

Elektronicky řízené magneto

Zapalovací svíčka (odru- šená):	NGK CMR 6 H
Vzdálenost elektrod:	0,5 mm

19.3 Palivový systém

Na poloze nezávislý válcový karburátor s integrovaným palivovým čerpadlem

Obsah palivové nádrčky:	540 cm ³ (0,54 l)
-------------------------	------------------------------

19.4 Hmotnost

bez náplní provozních hmot, bez KombiNástroje
KM 94 RC-E: 4,0 kg

19.5 Charakteristické prvky výbavy

C Odkaz na charakteristické znaky Komfort

R Kruhová trubková rukojeť
E ErgoStart

19.6 Akustické a vibrační hodnoty

19.6.1 s KombiNástrojem

Provedení viz „Přípustné KombiNástroje“

Podrobnější údaje ke splnění směrnice pro zaměstnavatele Vibrace 2002/44/ES viz www.stihl.com/vib.

Ke zjištění akustických a vibračních hodnot se zohledňují provozní stavy volnoběhu a maximálních jmenovitých otáček v níže uvedených poměrech:

u FCB-KM, FCS-KM, FH-KM,	1 ku 1
FS-KM, FSB-KM, RG-KM a HT-KM	
u HL-KM	1 ku 4
u BF-KM, BG-KM, KB-KM, KW-KM	1 ku 6
a SP-KM	

Přesné akustické a vibrační hodnoty jsou závislé na namontovaném KombiNástroji a jsou popsány v návodu k použití KombiNástroje.

Hladina akustického tlaku L_{peq} podle ISO 10517, ISO 11201, ISO 11789, ISO 22868

91 dB(A) ... 95 dB(A)

Hladina akustického výkonu L_w podle ISO 22868

104 dB(A) ... 109 dB(A)

Hladina akustického výkonu $L_{w\text{eq}}$ podle ISO 10517, ISO 11201, ISO 11789

104 dB(A) ... 106 dB(A)

Vibrační hodnota $a_{hv, eq}$ podle ISO 22867

Rukojeť vlevo

2,9 m/s² ... 8,2 m/s²

Rukojeť vpravo

3,6 m/s² ... 6,9 m/s²

Pro hladinu akustického tlaku a hladinu akustického výkonu činí faktor-K podle RL 2006/42/EG = 2,0 dB(A); pro vibrační hodnotu činí faktor-K podle RL 2006/42/EG = 2,0 m/s².

19.7 REACH

REACH je názvem vyhlášky EG o registraci, klasifikaci a povolení chemikálií.

Informace ke splnění vyhlášky (EG) REACH č. 1907/2006 viz www.stihl.com/reach

19.8 Emisní hodnoty spalín

V typovém homologačním řízení EU naměřená hodnota CO₂-je uvedena pod www.stihl.com/co2 v pro výrobek specifických Technických datech.

Naměřená hodnota CO₂ byla zjištěna na reprezentativním motoru podle normovaného zkušebního procesu za laboratorních podmínek a není žádnou výslovnou nebo implikovanou zárukou výkonu určitého motoru.

Díky v tomto návodu k použití popsanému, účelu odpovídajícímu použití a údržbě jsou splněny požadavky na spalínové emise. Při změnách na motoru provozní povolení zaniká.

20 Pokyny pro opravu

Uživatelé tohoto stroje směji provádět pouze takové údržbářské a ošetřovací úkony, které jsou popsány v tomto návodu k použití. Obsáhlejší opravy směji provádět pouze odborní prodejci.

STIHL doporučuje nechat provádět údržbářské a opravářské úkony pouze u autorizovaného, odborného prodejce výrobků STIHL. Autorizovaným odborným prodejcem výrobků STIHL jsou pravidelně nabízena odborná školení a k jejich dispozici jsou dodávány Technické informace.

Při opravách do stroje montovat pouze firmou STIHL pro daný typ stroje povolené náhradní díly nebo technicky adekvátní díly. Používat pouze vysokokvalitní náhradní díly. Jinak hrozí eventuelní nebezpečí úrazů nebo poškození stroje.

Firma STIHL doporučuje používat originální náhradní díly značky STIHL.

Originální náhradní díly značky STIHL se poznají podle číselného označení náhradních dílů STIHL, podle loga **STIHL** a případně podle znaku  pro náhradní díly STIHL (na drobných součástkách může být také uveden pouze tento znak).

21 Likvidace stroje

Při likvidaci dbát na v dané zemi platné předpisy o likvidaci.

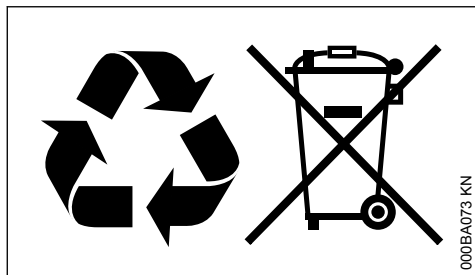

Výrobky STIHL nepatří do domácího odpadu. Výrobek STIHL, akumulátor, příslušenství a obal odevzdat do sběrný pro recyklaci zohledňující ochranu životního prostředí.

Aktuální informace o likvidaci jsou k dostání u odborného, autorizovaného prodejce výrobků STIHL.

22 Prohlášení o konformitě EU

ANDREAS STIHL AG & Co. KG

Badstr. 115
D-71336 Waiblingen

Německo

na vlastní zodpovědnost prohlašuje, že výrobek

konstrukce:	KombiMotor
tovární značka:	STIHL
typ:	KM 94 RC-E
sériová identifikace:	4149
zdvihový objem	24,1 cm ³

odpovídá příslušným předpisům ve znění směrnice 2011/65/EU, 2006/42/ES a 2014/30/EU a byl vyvinut a vyroben ve shodě s níže uvedenými normami ve verzích platných vždy k výrobnímu datu:

EN ISO 12100, EN 55012, EN 61000-6-1 (v kombinaci s uvedeným KombiNástroji BF-KM, BG-KM, FCB-KM, FCS-KM, FH-KM, FS-KM, FSB-KM, RG-KM, HL-KM, HT-KM, KB-KM, KW-KM und SP-KM)

Popsaný KombiMotor smí být provozován jen v kombinaci s KombiNástroji, které STIHL pro tento KombiMotor dovolil.

Technické podklady jsou uloženy u:

ANDREAS STIHL AG & Co. KG
Produktzulassung

Rok výroby stroje a výrobní číslo jsou uvedeny na stroji.

Waiblingen, 15.7.2021

0458-467-1021-C

ANDREAS STIHL AG & Co. KG

v zast.

Dr. Jürgen Hoffmann

Veloucí oddělení schvalování výrobků, regulace

CE

23 Adresy

23.1 Hlavní sídlo firmy STIHL

ANDREAS STIHL AG & Co. KG
Postfach 1771
71307 Waiblingen

23.2 Distribuční společnosti STIHL

Německo

STIHL Vertriebszentrale AG & Co. KG
Robert-Bosch-Straße 13
64807 Dieburg
Telefon: +49 6071 3055358

RAKOUSKO

STIHL Ges.m.b.H.
Fachmarktstraße 7
2334 Vösendorf
Telefon: +43 1 86596370

ŠVÝCARSKO

STIHL Vertriebs AG
Isenrietstraße 4
8617 Mönchaltorf
Telefon: +41 44 9493030

ČESKÁ REPUBLIKA

Andreas STIHL, spol. s r.o.
Chrlická 753
664 42 Modřice

23.3 Dovožci firmy STIHL

BOSNA-HERCEGOVINA

UNIKOMERC d. o. o.
Bišće polje bb
88000 Mostar
Telefon: +387 36 352560
Fax: +387 36 350536

CHORVATSKO

UNIKOMERC - UVOZ d.o.o.

Sjedište:

Amruševa 10, 10000 Zagreb

Prodaja:

Ulica Kneza Ljudevita Posavskog 56, 10410 Velika Gorica

Telefon: +385 1 6370010

Fax: +385 1 6221569

TURECKO

SADAL TARIM MAKİNELERİ DIŞ TİCARET A.Ş.

Hürriyet Mahallesi Manas Caddesi No.1

35473 Menderes, İzmir

Telefon: +90 232 210 32 32

Fax: +90 232 210 32 33

www.stihl.com



0458-467-1021-C



0458-467-1021-C